



GRUPPO LUBE



2021/2022

www.blanco.com/it

BLANCO

Indice prodotti BLANCO

2021/2022

VASCHE E LAVELLI IN ACCIAIO INOX

BLANCO ANDANO -U, -IF, -IF/A.. 12-21	BLANCO LANTOS-IF 48-51	BLANCO SOLIS -U, -IF, -IF/A 22-27
BLANCO CLASSIMO -IF 36-39	BLANCO LEMIS -IF 40-43	BLANCO ZEROX -U, -IF, -IF/A.... 30-35
BLANCO ETAGON -U, -IF, -IF/A..... 8-11	BLANCO MEDIAN 44-47	

VASCHE E LAVELLI IN SILGRANIT®

BLANCO ETAGON 54-57	BLANCO SUBLINE -U 58-61	BLANCO ZIA 66-69
BLANCO PLEON..... 62-65	BLANCO SONA 70-73	

VASCHE IN CERAMICA

BLANCO PANOR 6075

MISCELATORI CUCINA

BLANCO CANDOR84	BLANCO CORESSA-F85	BLANCO LIVIA-S.....83
BLANCO CATRIS-S.....81	BLANCO DARAS.....79	BLANCO MIDA, -S78
BLANCO CATRIS-S Flexo81	BLANCO LANORA84	BLANCO MILA, -S.....80
BLANCO CATRIS-S Flexo Nero Opaco...82	BLANCO LARESSA-F85	BLANCO MILI.....79

DISSIPATORI DI RIFIUTI ALIMENTARI

MOD 5688	E7589
----------------	-------------

PIANO DI COTTURA

EXCLUSIVE 7x5-593

FORNO ELETTRICO

CHEF Plus.....95

BLANCO CARE, ACCESSORI

..... da pag. 96

Dalla Germania alle cucine di tutto il mondo.

La qualità e l'esperienza di un grande marchio.



Impianto di produzione BLANCO di lavelli in acciaio inox, Sulzfeld (Germania)

BLANCO crea qualità dalla passione e precisione con cui realizza i propri prodotti.

Di proprietà familiare, l'azienda è oggi uno dei più grandi produttori di lavelli e leader di mercato anche per i miscelatori, in Germania.

BLANCO si distingue per il perfetto abbinamento di lavello, miscelatore e sistema per la raccolta differenziata, così come suoi molti accessori funzionali. La funzionalità incontra l'estetica e lo spirito del moderno design della cucina.



Nel cuore della cucina: lavello, miscelatore e sistema per la raccolta differenziata da un unico fornitore.

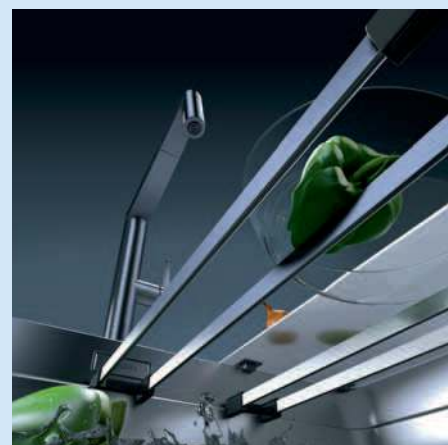

Gamma completa: per ogni progetto, la soluzione migliore e i migliori abbinamenti.

Quality makes



the difference.



La qualità fa la differenza.

Da oltre 90 anni, BLANCO soddisfa i suoi clienti con la qualità e l'affidabilità apprezzate in tutto il mondo. Questo determina la scelta dei materiali, i processi produttivi, la spedizione e il servizio post-vendita.

Il miglioramento costante, l'intensa ricerca, la sostenibilità e la qualità certificata sono gli impegni che BLANCO affronta ogni giorno per i suoi clienti.



Certification

Hygiene + Plus

SILGRANIT® PuraDur® con formula di protezione igienica brevettata

Più comfort e sicurezza in casa:
l'insuperabile facilità di manutenzione
e igiene del SILGRANIT® PuraDur®
convincono da sempre gli utilizzatori,
così come le certificazioni ottenute
per i miscelatori.



BLANCO fornisce di serie i ganci premontati, che sono presenti in molte delle famiglie di lavelli in acciaio inox.

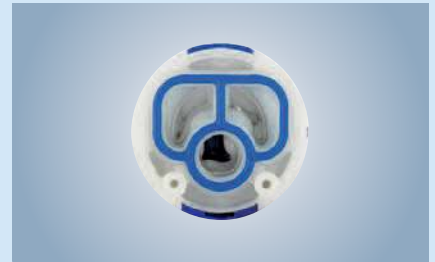

La cartuccia in ceramica di tutti i miscelatori BLANCO è estremamente duratura e resistente alla pressione, e garantisce una precisa miscelazione dell'acqua.



Lo specialista nei miscelatori da cucina.



Perfetti per ogni tipo di cucina: moderne o classiche, BLANCO offre sempre la giusta soluzione.

Grazie all'esperienza accumulata da quasi un secolo di presenza sui mercati internazionali, BLANCO offre più di una vasta gamma di prodotti: offre soluzioni innovative, che ne fanno un partner commerciale assolutamente affidabile.

La filosofia di comando intelligente.

Qui tutto ruota attorno al comfort.



Il perfezionamento del lavello inizia dalle sue basi.

BLANCO InFino® cattura l'attenzione sul lavello: la nuova concezione di scarico si adatta perfettamente alla forma del lavello, nei tre materiali - SILGRANIT® PuraDur®, ceramica e acciaio inox - grazie alla modernità del suo design.

Piacevole allo sguardo, l'estetica del lavello ne risulta rivalorizzata, oltre all'innovativo concetto di comando intelligente.

- Elegante, puro design
- Concetto di comando manuale intelligente, con saltarello opzionale
- Adatto a tutti i lavelli BLANCO, in qualsiasi materiale
- A filo con il fondo della vasca e privo di sporgenze per una gradevole continuità visiva
- Posizione sempre esattamente centrata del tappo a cestello
- Manutenzione agevolata, per un montaggio semplice e veloce



Opzione del saltarello per lo scarico – l'esecuzione con comando remoto si può installare successivamente in qualsiasi momento.



Comando manuale basato sull'intuitiva rotazione di apertura e chiusura dello scarico.

BLANCO mette il lavello al centro della cucina.

Il lavello è molto più di una semplice vasca in cui lavare i piatti.



Utilizzo ottimale dello spazio per avere più comfort.

BLANCO offre soluzioni per qualsiasi base sottolavello: un mobile da 60 cm è ideale per lavelli con vasca principale e vaschetta, ma ci sono anche numerosi altri modelli per diverse soluzioni.



Design e finiture esclusive contraddistinguono da sempre i lavelli e le vasche BLANCO.

Ergonomia e funzionalità rendono tutto più semplice.

Le vasche e gli accessori sono progettati per un perfetto abbinamento, oltre che a una perfetta funzionalità.

Comfort in un unico sistema.

È l'interazione perfetta tra il lavello, il miscelatore, il sistema per la raccolta differenziata e gli accessori, che crea un centro multi-funzionale.

• Il materiale e il colore donano una spiccata personalità.

La giusta combinazione lavello/miscelatore crea un'atmosfera che si abbina a qualsiasi stile di vita domestica.

• Miscelatori BLANCO

BLANCO offre una vasta selezione di design e di praticità. Certificati in conformità con i severi qualitativi d'istituti indipendenti, i miscelatori soddisfano i più alti requisiti di sicurezza e igiene.

• Facile manutenzione.

Le superfici di lavelli e miscelatori sono assolutamente facili da pulire.

Il materiale utilizzato aiuta a respingere lo sporco e l'acqua.

BLANCO ETAGON -U, -IF e -IF/A



Tutti gli schemi tecnici per l'intaglio del piano di lavoro sono reperibili sul sito:

www.blanco.com/it

Dal menù **Assistenza**, selezionare la voce **Schemi Tecnici**



BLANCO ETAGON 500-U
BLANCO ETAGON 500-IF



BLANCO ETAGON 700-U
BLANCO ETAGON 700-IF



BLANCO ETAGON 500-IF/A



BLANCO ETAGON 700-IF/A

L'innovativo sistema di scarico InFino® è incluso di serie in BLANCO ETAGON



BLANCO ETAGON è il lavello monovasca con un livello di funzionalità in più: il **gradino integrato**, unitamente alle guide ETAGON appositamente sviluppate, consente di lavorare sui tre livelli di questo lavello moderno e lineare. Collocate in posizione intermedia, le **barre in acciaio inox** possono sostenere padelle o vaschette, nelle quali possono ricadere le verdure affettate dal tagliere soprastante, mentre gli altri ingredienti restano a bagno nella vasca.



Particolare del bordo -U, per incasso sottotop.



BLANCO ETAGON vanta funzionalità aumentata grazie all'ampia vasca e alle barre multifunzione (in dotazione) in acciaio inox.

BLANCO ETAGON è disponibile anche nella versione SILGRANIT® Puradur®



BLANCO ETAGON SILGRANIT® Puradur®, pag. 54-57

Scarico InFino®
manuale
integrato
di serie



Scarico InFino®
e kit saltarello
con comando
PushControl®
di serie



Tipologia
di incasso:











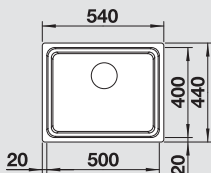
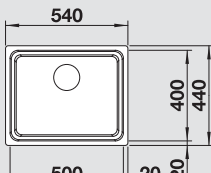
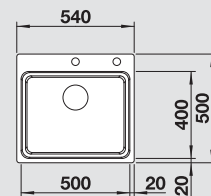

BLANCO ETAGON 500-U BLANCO ETAGON 500-IF BLANCO ETAGON 500-IF/A

Acciaio Inox 18/10

Un lavello, tre livelli.

- BLANCO ETAGON sfoggia la funzionalità di un'area di lavaggio dal minimo ingombro
- Lo spazioso lavello monovasca è in grado di contenere comodamente le teglie da forno, che possono essere così tenute a bagno e lavate con comodità
- Barre ETAGON in acciaio inox in dotazione

BLANCO ETAGON 500 Acciaio Inox 18/10	Incasso	Dettagli Colore / Finitura	Codice	Articolo	60 cm base sottolavello
 <p>Accessori idonei: 1 3 4</p>  Scarico InFino® manuale integrato di serie	 <p>Sottotop</p>	<p>BLANCO ETAGON 500-U</p> <p>Confezione in cartone</p> <p>Dimensioni intaglio per incasso: 500x400 mm - R 35 Profondità vasca: 190 mm</p> <p>Fornitura: vasca con piletta da 3½", tappo a cestello InFino®, sifone e coppia di barre in acciaio inox</p>	1521841	07066255	  
 <p>Accessori idonei: 1 3 4</p>  Scarico InFino® manuale integrato di serie	 <p>Sopratop</p>	<p>BLANCO ETAGON 500-IF</p> <p>Confezione in cartone</p> <p>Dimensioni intaglio per incasso sopratop: 530x430 mm - R 15 Profondità vasca: 190 mm</p> <p>Fornitura: vasca con piletta da 3½", tappo a cestello InFino®, sifone e coppia di barre in acciaio inox</p>	1521840	07065255	
 <p>Accessori idonei: 1 2 3</p>  Scarico InFino® e kit saltarello con comando sintetico cromato di serie	 <p>Sopratop</p>	<p>BLANCO ETAGON 500-IF/A</p> <p>Confezione in cartone</p> <p>Dimensioni intaglio per incasso sopratop: 530x490 mm - R 15 Profondità vasca: 190 mm</p> <p>Fornitura: vasca con piletta da 3½", tappo a cestello InFino®, sifone, coppia di barre in acciaio inox e saltarello con comando in materiale sintetico cromato</p>	1521748	07065250	

Tutti gli schemi tecnici per l'intaglio del piano di lavoro sono reperibili sul sito: www.blanco.com/it

Dal menù **Assistenza**, selezionare la voce **Schemi Tecnici**



Barre ETAGON in acciaio inox



COMPRESI

Tagliere in legno multistrato



Cod. 1230700
Art. 08713866

1

Gocciolatoio sintetico nero

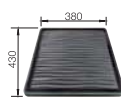

Cod. 1230734
Art. 08713896

2

Vaschetta forata in acciaio inox



Cod. 1231396
Art. 08713832

3

Tagliere in cristallo satinato silver



Cod. 1227697
Art. 08713882

4



BLANCO ETAGON 700-U **NUOVO**









BLANCO ETAGON 700-IF **NUOVO**

BLANCO ETAGON 700-IF/A **NUOVO**

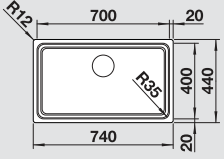
Acciaio Inox 18/10

Un lavello, tre livelli.

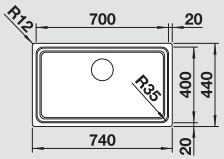
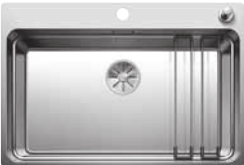
- BLANCO ETAGON sfoggia la funzionalità di un'area di lavaggio dal minimo ingombro
- La nuova vasca da 70 cm permette di lavare e preparare il cibo in un'unica postazione, offrendo al contempo un'ampia area per il lavaggio di pentole e teglie da forno
- Barre ETAGON in acciaio inox in dotazione

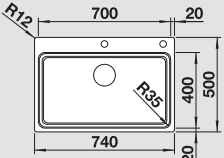
BLANCO ETAGON 700 Acciaio Inox 18/10 NUOVO	Incasso	Dettagli Colore / Finitura	Codice	Articolo	80 cm base sottolavello	
 <p>Accessori idonei:</p> <p>1 4</p>  Scarico InFino® manuale integrato di serie	 <p>Sottotop</p>	<p>BLANCO ETAGON 700-U</p> <p>Confezione in cartone</p> <p>Dimensioni intaglio per incasso: 700x400 mm - R 12 Profondità vasca: 190 mm</p> <p>Fornitura: vasca con piletta da 3½", sifone, tappo a cestello InFino® e coppia di barre in acciaio inox</p>	1524270	07066260		
 <p>Accessori idonei:</p> <p>1 4</p>  Scarico InFino® manuale integrato di serie	 <p>Sopratop</p>	<p>BLANCO ETAGON 700-IF</p> <p>Confezione in cartone</p> <p>Dimensioni intaglio per incasso sopratop: 730x430 mm - R 12 Profondità vasca: 190 mm</p> <p>Fornitura: vasca con piletta da 3½", sifone, tappo a cestello InFino® e coppia di barre in acciaio inox</p>	1524272	07065265		
 <p>Accessori idonei:</p> <p>1 2 3</p>  Scarico InFino® e kit saltarello con comando sintetico cromato di serie	 <p>Sopratop</p>	<p>BLANCO ETAGON 700-IF/A</p> <p>Confezione in cartone</p> <p>Dimensioni intaglio per incasso sopratop: 730x490 mm - R 15 Profondità vasca: 190 mm</p> <p>Fornitura: vasca con piletta da 3½", sifone, tappo a cestello InFino® coppia di barre in acciaio inox e saltarello con comando in materiale sintetico cromato</p>	1524274	07065260		

Tutti gli schemi tecnici per l'intaglio del piano di lavoro sono reperibili sul sito: www.blanco.com/it
Dal menù **Assistenza**, selezionare la voce **Schemi Tecnici**

Barre ETAGON in acciaio inox



COMPRESI

Tagliere in legno multistrato



Cod. 1230700
Art. 08713866

1

Gocciolatoio sintetico nero

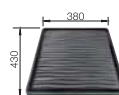

Cod. 1230734
Art. 08713896

2

Vaschetta forata in acciaio inox



Cod. 1231396
Art. 08713832

3

Tagliere in cristallo satinato silver



Cod. 1227697
Art. 08713882

4

BLANCO ANDANO -U, -IF e IF/A



BLANCO ANDANO 400-IF/A



BLANCO ANDANO
500-IF/A



BLANCO ANDANO 700-IF/A



BLANCO ANDANO 340-U
BLANCO ANDANO 340-IF



BLANCO ANDANO 400-U
BLANCO ANDANO 400-IF



BLANCO ANDANO 450-U
BLANCO ANDANO 450-IF



BLANCO ANDANO 500-U
BLANCO ANDANO 500-IF



BLANCO ANDANO 700-U
BLANCO ANDANO 700-IF

BLANCO ANDANO -U, -IF e -IF/A è la famiglia di vasche che si distingue per la sua esclusività. I modelli -IF e -IF/A sono caratterizzati da un bordo perimetrale smussato e sagomato, e sono incassabili sia, sopratop, sia a filotop.

Le vasche e i lavelli **BLANCO ANDANO -U, -IF e -IF/A** si caratterizzano per un'elevata flessibilità e praticità, permettendo infinite possibilità di abbinamenti e combinazioni tra i diversi modelli.



BLANCO ANDANO si distingue per le ampie vasche e per gli accessori che ne complementano la funzionalità.

Scarico InFino®
manuale
integrato di serie



Scarico InFino®
e kit saltarello
con comando
PushControl®
di serie



Tipologia
di incasso:



BLANCO ANDANO 340/340-IF/A



BLANCO ANDANO 400/400-IF/A



BLANCO ANDANO 340/340-IF



BLANCO ANDANO 400/400-IF



L'innovativo sistema di scarico InFino®
è incluso di serie
in BLANCO ANDANO



Raggio interno

BLANCO ANDANO 340
Acciaio Inox 18/10

Incasso

Dettagli
Colore / Finitura

Codice

Articolo

45 cm base
sottolavello



Scarico InFino®
manuale integrato
di serie



Sottotop

BLANCO ANDANO 340-U

Confezione in cartone

1518305

07066100

Dimensioni intaglio: 340x400 mm - R 22

Raggio interno: 22 mm

Raggio fondo vasca: 10 mm

Profondità vasca: 190 mm

Fornitura: vasca con piletta da 3½", sifone, tappo a cestello InFino®
e kit di montaggio

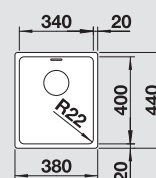

Scarico InFino®
manuale integrato
di serie



Sopratop

BLANCO ANDANO 340-IF

Confezione in cartone

1518307

07065100

Dimensioni intaglio per incasso sopratop: 370x430 mm - R 15

Raggio interno: 22 mm

Raggio fondo vasca: 10 mm

Raggio esterno: 12 mm

Profondità vasca: 190 mm

Fornitura: vasca con piletta da 3½", sifone e tappo a cestello InFino®

40 cm base
sottolavello

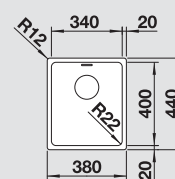

Tutti gli schemi tecnici per l'intaglio del piano di lavoro sono reperibili sul sito: www.blanco.com/it
Dal menù **Assistenza**, selezionare la voce **Schemi Tecnici**



BLANCO ANDANO 400
Acciaio Inox 18/10

Incasso

Dettagli
Colore / Finitura

Codice

Articolo

60 cm base
sottolavello



BLANCO ANDANO 400-U

Confezione in cartone 1518309 07066105

Dimensioni intaglio: 400x400 mm - R 22

Raggio interno: 22 mm
Raggio fondo vasca: 10 mm
Profondità vasca: 190 mm

Fornitura: vasca con piletta da 3½", sifone, tappo a cestello InFino® e kit di montaggio

Scarico InFino®
manuale integrato
di serie

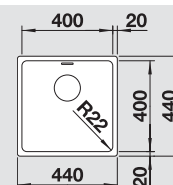

BLANCO ANDANO 400-IF

Confezione in cartone 1518311 07065105

Dimensioni intaglio per incasso sopra-top: 430x430 mm - R 15

Raggio interno: 22 mm
Raggio fondo vasca: 10 mm
Raggio esterno: 12 mm
Profondità vasca: 190 mm

Fornitura: vasca con piletta da 3½", sifone e tappo a cestello InFino®

Scarico InFino®
manuale integrato
di serie

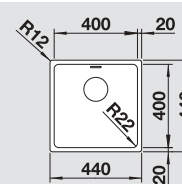

BLANCO ANDANO 400-IF/A

Confezione in cartone 1519555 07065155

Dimensioni intaglio per incasso sopra-top: 430x490 mm - R 15

Raggio interno: 22 mm
Raggio fondo vasca: 10 mm
Raggio esterno: 12 mm
Profondità vasca: 190 mm

Fornitura: vasca con piletta da 3½", sifone, tappo a cestello InFino® e saltarello con comando in materiale sintetico cromato

Scarico InFino® e kit
saltarello con comando
sintetico cromato di serie

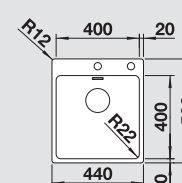

N.B.: per tutti i modelli BLANCO ANDANO-IF/A, non è possibile installare il miscelatore BLANCO ELOSCOPE-F II direttamente dietro il troppopieno.

I lavelli contrassegnati con il simbolo ⚠ non possono essere montati a "inizio/fine composizione" nella base sottolavello indicata; possono essere invece facilmente inseriti in una base di misura superiore.

**Barre multiuso
in acciaio inox**

NUOVO



Cod. 1235906
Art. 08713919

**Vaschetta forata
in acciaio inox**



Cod. 1227692
Art. 08713829

**Tagliere in cristallo
satinato silver**



Cod. 1227697
Art. 08713882

**Tagliere in
legno multistrato**



Cod. 1230700
Art. 08713866

**Griglia pieghevole
multifunzione**

NUOVO



Cod. 1238482
Art. 08713846

BLANCO ANDANO 450
Acciaio Inox 18/10

Incasso

Dettagli
Colore / Finitura

Codice

Articolo

60 cm base
sottolavello



Sottotop

BLANCO ANDANO 450-U

Confezione in cartone

1519373

07066110

Dimensioni intaglio: 450x400 mm - R 22

Raggio interno: 22 mm

Raggio fondo vasca: 10 mm

Profondità vasca: 190 mm

Fornitura: vasca con piletta da 3½", sifone, tappo a cestello InFino® e kit di montaggio



Scarico InFino®
manuale integrato
di serie

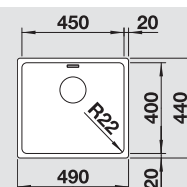

Sopratop

BLANCO ANDANO 450-IF

Confezione in cartone

1519375

07065110

Dimensioni intaglio per incasso sopratop: 480x430 mm - R 15

Raggio interno: 22 mm

Raggio fondo vasca: 10 mm

Raggio esterno: 12 mm

Profondità vasca: 190 mm

Fornitura: vasca con piletta da 3½", sifone e tappo a cestello InFino®



Scarico InFino®
manuale integrato
di serie

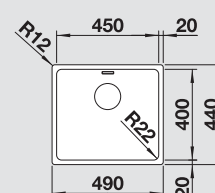

BLANCO ANDANO 500-IF/A

Tutti gli schemi tecnici per l'intaglio del piano di lavoro sono reperibili sul sito: www.blanco.com/it
Dal menù **Assistenza**, selezionare la voce **Schemi Tecnici**



BLANCO ANDANO 500
Acciaio Inox 18/10

Incasso

Dettagli
Colore / Finitura

Codice

Articolo

60 cm base
sottolavello



BLANCO ANDANO 500-U

Confezione in cartone 1518313 07066115

Dimensioni intaglio: 500x400 mm - R 22

Raggio interno: 22 mm
Raggio fondo vasca: 10 mm
Profondità vasca: 190 mm

Fornitura: vasca con piletta da 3½", sifone, tappo a cestello InFino® e kit di montaggio



Scarico InFino®
manuale integrato
di serie

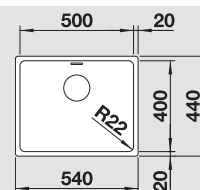

BLANCO ANDANO 500-IF

Confezione in cartone 1518315 07065115

Dimensioni intaglio per incasso sopratop: 530x430 mm - R 15

Raggio interno: 22 mm
Raggio fondo vasca: 10 mm
Raggio esterno: 12 mm
Profondità vasca: 190 mm

Fornitura: vasca con piletta da 3½", sifone e tappo a cestello InFino®



Scarico InFino®
manuale integrato
di serie

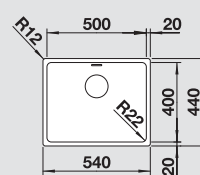

BLANCO ANDANO 500-IF/A

Confezione in cartone 1519556 07065165

Dimensioni intaglio per incasso sopratop: 530x490 mm - R 15

Raggio interno: 22 mm
Raggio fondo vasca: 10 mm
Raggio esterno: 12 mm
Profondità vasca: 190 mm

Fornitura: vasca con piletta da 3½", sifone, tappo a cestello InFino® e saltarello con comando in materiale sintetico cromato



Scarico InFino® e kit
saltarello con comando
sintetico cromato di serie

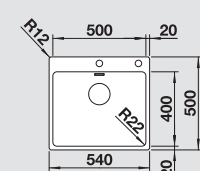

N.B.: per tutti i modelli BLANCO ANDANO-IF/A, **non è possibile** installare il miscelatore BLANCO ELOSCOPE-F II direttamente dietro il troppopieno.

I lavelli contrassegnati con il simbolo ⚠ non possono essere montati a "inizio/fine composizione" nella base sottolavello indicata; possono essere invece facilmente inseriti in una base di misura superiore.

**Barre multiuso
in acciaio inox**

NUOVO



Cod. 1235906
Art. 08713919

**Vaschetta forata
in acciaio inox**



Cod. 1227692
Art. 08713829

**Tagliere in cristallo
satinato silver**



Cod. 1227697
Art. 08713882

**Tagliere in
legno multistrato**



Cod. 1230700
Art. 08713866

**Griglia pieghevole
multifunzione**

NUOVO



Cod. 1238482
Art. 08713846

BLANCO ANDANO 700
Acciaio Inox 18/10**Incasso****Dettagli**
Colore / Finitura**Codice****Articolo****80** cm base
sottolavello**BLANCO ANDANO 700-U**

Confezione in cartone 1518614 07066125

Dimensioni intaglio: 700x400 mm - R 22

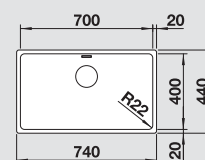
Raggio interno: 22 mm
Raggio fondo vasca: 10 mm
Profondità vasca: 190 mm**Fornitura:** vasca con piletta da 3½", sifone, tappo a cestello InFino® e kit di montaggioScarico InFino®
manuale integrato
di serie**BLANCO ANDANO 700-IF**

Confezione in cartone 1518616 07065125

Dimensioni intaglio per incasso sopratop: 730x430 mm - R 15

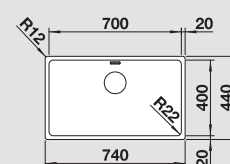
Raggio interno: 22 mm
Raggio fondo vasca: 10 mm
Raggio esterno: 12 mm
Profondità vasca: 190 mm**Fornitura:** vasca con piletta da 3½", sifone e tappo a cestello InFino®Scarico InFino®
manuale integrato
di serie**BLANCO ANDANO 700-IF/A**

Confezione in cartone 1519557 07065175

Dimensioni intaglio per incasso sopratop: 730x490 mm - R 15

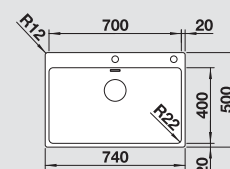
Raggio interno: 22 mm
Raggio fondo vasca: 10 mm
Raggio esterno: 12 mm
Profondità vasca: 190 mm**Fornitura:** vasca con piletta da 3½", sifone, tappo a cestello InFino® e saltarello con comando in materiale sintetico cromatoScarico InFino® e kit
saltarello con comando
sintetico cromato di serie

Il valore è al suo interno.

Tagliere in legno multistrato
(di frassino e noce)

cod. 1230700

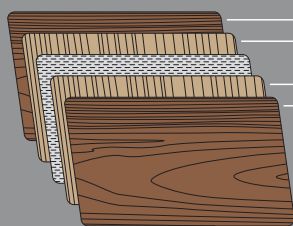
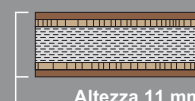
Lati superiore e inferiore in frassino e noce
(2 strati uniti a venature incrociate per avere
massima stabilità e resistenza)

Altezza 11 mm

Lati superiore e inferiore impregnati di olio vegetale naturale

Tutti gli schemi tecnici per l'intaglio del piano di lavoro sono reperibili sul sito: www.blanco.com/it
Dal menù **Assistenza**, selezionare la voce **Schemi Tecnici**

BLANCO ANDANO 340/340
Acciaio Inox 18/10

Codice

Articolo

80 cm base
sottolavello



BLANCO ANDANO 340/340-IF

Confezione in cartone

1520830

07065140

Dimensioni intaglio: 735x430 mm - R 15

Raggio interno: 22 mm

Raggio fondo vasca: 10 mm

Raggio esterno: 12 mm

Profondità vasche: 190 mm

Fornitura: vasche con piletta da 3½", sifone e tappo a cestello InFino®



Scarico InFino®
manuale integrato
di serie

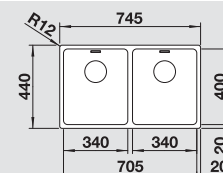

BLANCO ANDANO 340/340-IF/A

Confezione in cartone

1520832

07065184

Dimensioni intaglio per incasso: 735x490 mm - R 15

Raggio interno: 22 mm

Raggio fondo vasca: 10 mm

Raggio esterno: 12 mm

Profondità vasche: 190/190 mm

Fornitura: vasche con piletta da 3½", sifone, tappo a cestello InFino®
e saltarello con comando in materiale sintetico cromato per una vasca



Scarico InFino® e kit
saltarello con comando
sintetico cromato di serie

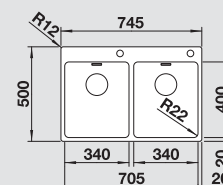

N.B.: per tutti i modelli BLANCO ANDANO-IF/A, **non è possibile** installare il miscelatore BLANCO ELOSCOPE-F II direttamente dietro il troppopieno.

I lavelli contrassegnati con il simbolo ⚠ non possono essere montati a "inizio/fine composizione" nella base sottolavello indicata; possono essere invece facilmente inseriti in una base di misura superiore.

**Barre multiuso
in acciaio inox**

NUOVO



Cod. 1235906
Art. 08713919

**Vaschetta forata
in acciaio inox**



Cod. 1227692
Art. 08713829

**Tagliere in cristallo
satinato silver**



Cod. 1227697
Art. 08713882

**Tagliere in
legno multistrato**



Cod. 1230700
Art. 08713866

**Griglia pieghevole
multifunzione**

NUOVO



Cod. 1238482
Art. 08713846

BLANCO ANDANO 400/400
Acciaio Inox 18/10



Scarico InFino®
manuale integrato
di serie

Incasso

**Dettagli
Colore / Finitura**

Codice

Articolo



Sopratop

BLANCO ANDANO 400/400-IF

Confezione in cartone

1518327

07065135

Dimensioni intaglio: 855x430 mm - R 15

Raggio interno: 22 mm

Raggio fondo vasca: 10 mm

Raggio esterno: 12 mm

Profondità vasche: 190 mm

Fornitura: vasche con piletta da 3½", sifone e tappo a cestello InFino®

90 cm base
sottolavello

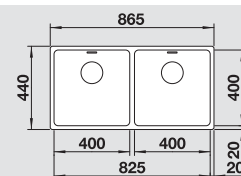

Scarico InFino® e kit
saltarello con comando
sintetico cromato di serie



Sopratop

BLANCO ANDANO 400/400-IF/A

Confezione in cartone

1519559

07065185

Dimensioni intaglio per incasso: 855x490 mm - R 15

Raggio interno: 22 mm

Raggio fondo vasca: 10 mm

Raggio esterno: 12 mm

Profondità vasche: 190/190 mm

Fornitura: vasche con piletta da 3½", sifone, tappo a cestello InFino®
e saltarello con comando in materiale sintetico cromato per una vasca

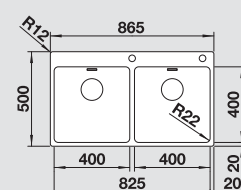

Tutti gli schemi tecnici per l'intaglio del piano di lavoro sono reperibili sul sito: www.blanco.com/it
Dal menù **Assistenza**, selezionare la voce **Schemi Tecnici**





N.B.: per tutti i modelli BLANCO ANDANO-IF/A, **non è possibile** installare il miscelatore BLANCO ELOSCOPE-F II direttamente dietro il troppopieno.

I lavelli contrassegnati con il simbolo  non possono essere montati a "inizio/fine composizione" nella base sottolavello indicata; possono essere invece facilmente inseriti in una base di misura superiore.

**Barre multiuso
in acciaio inox**

NUOVO



Cod. 1235906
Art. 08713919

**Vaschetta forata
in acciaio inox**



Cod. 1227692
Art. 08713829

**Tagliere in cristallo
satinato silver**



Cod. 1227697
Art. 08713882

**Tagliere in
legno multistrato**



Cod. 1230700
Art. 08713866

**Griglia pieghevole
multifunzione**

NUOVO



Cod. 1238482
Art. 08713846

BLANCO SOLIS -U, -IF, -IF/A

NUOVO



NUOVO

BLANCO SOLIS 340-U
BLANCO SOLIS 340-IF



NUOVO

BLANCO SOLIS 400-U
BLANCO SOLIS 400-IF



NUOVO

BLANCO SOLIS 450-U
BLANCO SOLIS 450-IF



NUOVO

BLANCO SOLIS 500-U
BLANCO SOLIS 500-IF



NUOVO

BLANCO SOLIS 400-IF/A



NUOVO

BLANCO SOLIS 500-IF/A



La famiglia di lavelli BLANCO SOLIS, grazie all'interazione di elementi funzionali ed estetici, regala una perfetta armonia in cucina.

Disponibili sia per incasso sottotop (-U), sia a filotop e sopratop con effetto semifilo (-IF), i lavelli BLANCO SOLIS offrono una fornitura di serie di alta qualità: il **troppopieno C-Overflow®** e il sistema di **scarico InFino®**, elegantemente integrato e di facile manutenzione, più i pratici accessori (opzionali) che ne aumentano la produttività.

Nella versione -IF/A (con fascia miscelatore posteriore) è compreso lo scarico a saltarello con comando **PushControl®**.



Alta qualità BLANCO: acciaio inox con finitura omogenea dai contorni definiti, in diverse misure, per tutti i metodi di installazione e la massima libertà di progettazione.



BLANCO SOLIS 500-U: grande capacità della vasca e fondo completamente utilizzabile



BLANCO SOLIS 700-U
BLANCO SOLIS 700-IF



BLANCO SOLIS 340/180-U
BLANCO SOLIS 340/180-IF



BLANCO SOLIS 700-IF/A



BLANCO SOLIS 340/180-IF/A

Scarico InFino®
manuale
integrato
di serie



Scarico InFino®
e kit saltarello
con comando
PushControl®
di serie





Tipologia
di incasso:

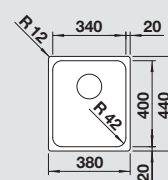

BLANCO SOLIS 340
Acciaio Inox 18/10**NUOVO**Scarico InFino®
manuale integrato
di serie

Incasso	Dettagli Colore / Finitura	Codice	Articolo
 Sottotop	BLANCO SOLIS 340-U		
	Confezione in cartone	1526115	07065710S

Dimensioni intaglio: 340x400 mm - R 42
Profondità vasca: 125 mm**Fornitura:** vasca con piletta da 3½", sifone, e tappo a cestello InFino®**45** cm base
sottolavelloScarico InFino®
manuale integrato
di serie

 Sopratop	BLANCO SOLIS 340-IF		
	Confezione in cartone	1526116	07065710

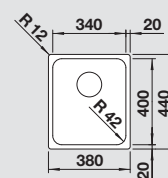
Dimensioni intaglio per incasso sopratop: 370x420 mm - R 15
Profondità vasca: 125 mm**Fornitura:** vasca con piletta da 3½", sifone, e tappo a cestello InFino®**BLANCO SOLIS 400**
Acciaio Inox 18/10**NUOVO**Scarico InFino®
manuale integrato
di serie

Incasso	Dettagli Colore / Finitura	Codice	Articolo
 Sottotop	BLANCO SOLIS 400-U		
	Confezione in cartone	1526117	07065715S

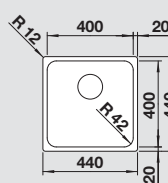
Dimensioni intaglio: 400x400 mm - R 42
Profondità vasca: 185 mm**Fornitura:** vasca con piletta da 3½", sifone, e tappo a cestello InFino®**60** cm base
sottolavelloScarico InFino®
manuale integrato
di serie

 Sopratop	BLANCO SOLIS 400-IF		
	Confezione in cartone	1526118	07065715

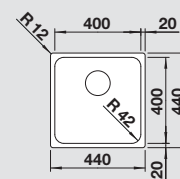
Dimensioni intaglio per incasso sopratop: 430x430 mm - R 15
Profondità vasca: 185 mm**Fornitura:** vasca con piletta da 3½", sifone, e tappo a cestello InFino®Scarico InFino® e kit
saltarello con comando
PushControl® di serie

 Sopratop	BLANCO SOLIS 400-IF/A		
	Confezione in cartone	1526119	07065770

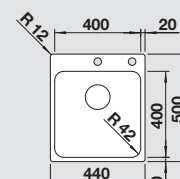
Dimensioni intaglio per incasso sopratop: 430x490 mm - R 15
Profondità vasca: 185 mm**Fornitura:** vasca con piletta da 3½", sifone, tappo a cestello InFino®
e saltarello con comando PushControl®Tutti gli schemi tecnici per l'intaglio del piano di lavoro sono reperibili sul sito: www.blanco.com/it
Dal menù **Assistenza**, selezionare la voce **Schemi Tecnici**

BLANCO SOLIS 450
Acciaio Inox 18/10

NUOVO



Scarico InFino®
manuale integrato
di serie

Incasso

Dettagli
Colore / Finitura

Codice

Articolo



Sottotop

BLANCO SOLIS 450-U

Confezione in cartone

1526120

07065720S

Dimensioni intaglio: 450x400 mm - R 42
Profondità vasca: 185 mm

Fornitura: vasca con piletta da 3½", sifone, e tappo a cestello InFino®



Sopratop

BLANCO SOLIS 450-IF

Confezione in cartone

1526121

07065720

Dimensioni intaglio per incasso sopratop: 480x430 mm - R 15
Profondità vasca: 185 mm

Fornitura: vasca con piletta da 3½", sifone, e tappo a cestello InFino®

60 cm base
sottolavello

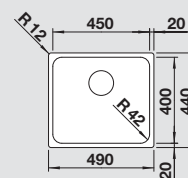
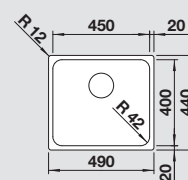

BLANCO SOLIS 500-IF

I lavelli contrassegnati con il simbolo ⚠ non possono essere montati a "inizio/fine composizione" nella base sottolavello indicata; possono essere invece facilmente inseriti in una base di misura superiore.

**Vaschetta forata
in acciaio inox**



Cod. 1227692
Art. 08713829

1

**Barre multiuso
in acciaio inox**



Cod. 1235906
Art. 08713919

2

**Tagliere in
legno multistrato**



Cod. 1230700
Art. 08713866

3

**Griglia pieghevole
multifunzione**





Cod. 1238482
Art. 08713846

4

BLANCO SOLIS 500
Acciaio Inox 18/10**NUOVO**Scarico InFino®
manuale integrato
di serie

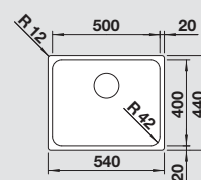
Incasso	Dettagli Colore / Finitura	Codice	Articolo
 Sottotop	BLANCO SOLIS 500-U		
	Confezione in cartone	1526122	07065725S

Dimensioni intaglio: 500x400 mm - R 42
Profondità vasca: 185 mm**Fornitura:** vasca con piletta da 3½", sifone, e tappo a cestello InFino®**60** cm base
sottolavelloScarico InFino®
manuale integrato
di serie

 Sopratop	BLANCO SOLIS 500-IF		
	Confezione in cartone	1526123	07065725

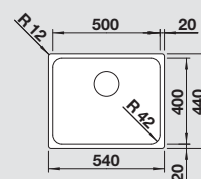
Dimensioni intaglio per incasso sopratop: 530x430 mm - R 15
Profondità vasca: 185 mm**Fornitura:** vasca con piletta da 3½", sifone, e tappo a cestello InFino®Scarico InFino® e kit
saltarello con comando
PushControl® di serie

 Sopratop	BLANCO SOLIS 500-IF/A		
	Confezione in cartone	1526124	07065775

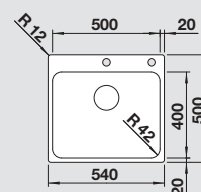
Dimensioni intaglio per incasso sopratop: 530x490 mm - R 15
Profondità vasca: 185 mm**Fornitura:** vasca con piletta da 3½", sifone, tappo a cestello InFino®
e saltarello con comando PushControl®La filosofia di
comando intelligente.L'innovativo sistema di scarico
InFino® è incluso di serie
in BLANCO SOLISTutti gli schemi tecnici per l'intaglio del piano di lavoro sono reperibili sul sito: www.blanco.com/it
Dal menù **Assistenza**, selezionare la voce **Schemi Tecnici**

BLANCO SOLIS 700
Acciaio Inox 18/10

NUOVO



Scarico InFino®
manuale integrato
di serie

Incasso	Dettagli Colore / Finitura	Codice	Articolo
 Sottotop	BLANCO SOLIS 700-U		
	Confezione in cartone	1526125	07065735S

Dimensioni intaglio: 700x400 mm - R 42
Profondità vasca: 185 mm

Fornitura: vasca con piletta da 3½", sifone, e tappo a cestello InFino®

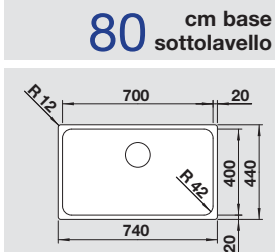

Scarico InFino®
manuale integrato
di serie

 Sopratop	BLANCO SOLIS 700-IF		
	Confezione in cartone	1526126	07065735

Dimensioni intaglio per incasso sopratop: 730x430 mm - R 15
Profondità vasca: 185 mm

Fornitura: vasca con piletta da 3½", sifone, e tappo a cestello InFino®

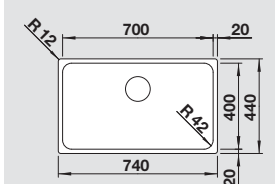



Scarico InFino® e kit
saltarello con comando
PushControl® di serie

 Sopratop	BLANCO SOLIS 700-IF/A		
	Confezione in cartone	1526127	07065785

Dimensioni intaglio per incasso sopratop: 730x490 mm - R 15
Profondità vasca: 185 mm

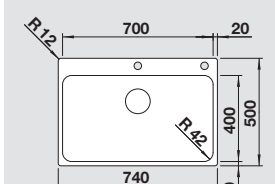
Fornitura: vasca con piletta da 3½", sifone, e tappo a cestello InFino®
e saltarello con comando PushControl®



I lavelli contrassegnati con il simbolo  non possono essere montati a "inizio/fine composizione" nella base sottolavello indicata; possono essere invece facilmente inseriti in una base di misura superiore.

**Vaschetta forata
in acciaio inox**



Cod. 1227692
Art. 08713829

1

**Barre multiuso
in acciaio inox**



Cod. 1235906
Art. 08713919

2

**Tagliere in
legno multistrato**



Cod. 1230700
Art. 08713866

3

**Griglia pieghevole
multifunzione**



Cod. 1238482
Art. 08713846

4

BLANCO SteelArt

Esclusive creazioni in acciaio inox



PREMI E RICONOSCIMENTI:



STEELART significa forme perfette e qualità senza compromessi, per prodotti rifiniti a mano. L'abilità artigianale, forte di un'esperienza pluridecennale, unita a un sito produttivo tecnologicamente all'avanguardia, è in grado di creare gioielli in acciaio inox. Altissima qualità e precisione nei dettagli sono le caratteristiche principali dei prodotti BLANCO SteelArt, riconosciuti e premiati per il loro design a livello internazionale.



Il nuovo sistema di scarico InFino è integrato in tutte le vasche e i lavelli SteelArt.



Il saltarello PushControl® è incluso in fornitura nelle vasche BLANCO ZEROX -IF/A (con fascia miscelatore).

INFORMAZIONI TECNICHE A PAG. 99

I lavelli contrassegnati con il simbolo  non possono essere montati a "inizio/fine composizione" nella base sottolavello indicata; possono essere invece facilmente inseriti in una base di misura superiore.

Tipologia
di incasso:



BLANCO ZEROX -U, -IF, -IF/A

Design a raggio 0 mm



Tutti gli schemi tecnici per l'intaglio del piano di lavoro sono reperibili sul sito:

www.blanco.com/it

Dal menù **Assistenza**, selezionare la voce **Schemi Tecnici**



BLANCO ZEROX 340-U
BLANCO ZEROX 340-IF



BLANCO ZEROX 400-U
BLANCO ZEROX 400-IF



BLANCO ZEROX 450-U
BLANCO ZEROX 450-IF



BLANCO ZEROX 500-U
BLANCO ZEROX 500-IF



La serie di vasche e lavelli **BLANCO ZEROX** (con fascia miscelatore) offre la massima versatilità, essendo incassabile sia sopratop, sia filotop.

Sono tutti caratterizzati dal raggio interno da 0 mm e dal disegno a diamante sul fondo vasca, che li rendono eleganti e preziosi.

Saldati e rifiniti a mano, con uno spessore di 1 mm, i modelli **BLANCO ZEROX** rappresentano il massimo per design e solidità.



Le vasche **BLANCO ZEROX** si caratterizzano per il raggio interno da 0 mm e per il disegno a diamante sul fondo vasca.



La gamma **BLANCO ZEROX** può contare su numerosi accessori pratici, ergonomici e dal design unico.



BLANCO ZEROX 550-U
BLANCO ZEROX 550-IF



BLANCO ZEROX 700-U
BLANCO ZEROX 700-IF



BLANCO ZEROX 550-IF/A



BLANCO ZEROX 700-IF/A

Scarico InFino®
manuale
integrato
di serie



Scarico InFino®
e kit saltarello
con comando
PushControl®
di serie



Tipologia
di incasso:



BLANCO ZEROX 340
Acciaio Inox 18/10

Incasso **Dettagli** **Codice** **Articolo**
Colore / Finitura

 **45** cm base
sottolavello



BLANCO ZEROX 340-U

Raggio interno 0 mm 1517239 07065410S

Dimensioni intaglio: 340x400 mm
Profondità vasca: 175 mm

Fornitura: vasca con piletta da 3½", sifone, tappo a cestello InFino® e kit di montaggio

Accessori idonei:

1	2	3	4	5
6	7	8	9	



Scarico InFino®
manuale integrato
di serie

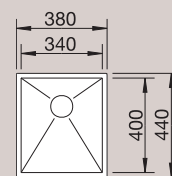

BLANCO ZEROX 340-IF

Raggio interno 0 mm 1417238 07065410
R est. = 10 mm

Dimensioni intaglio per incasso sopra-top: 370x430 mm
Profondità vasca: 175 mm

Fornitura: vasca con piletta da 3½", sifone e tappo a cestello InFino®

Accessori idonei:

1	2	3	4	5
6	7	8	9	



Scarico InFino®
manuale integrato
di serie

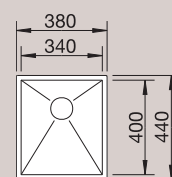

BLANCO ZEROX 400
Acciaio Inox 18/10

Incasso **Dettagli** **Codice** **Articolo**
Colore / Finitura

 **60** cm base
sottolavello



BLANCO ZEROX 400-U

Raggio interno 0 mm 1517241 07065415S

Dimensioni intaglio: 400x400 mm
Profondità vasca: 175 mm

Fornitura: vasca con piletta da 3½", sifone, tappo a cestello InFino® e kit di montaggio

Accessori idonei:

1	2	3	4	5
6	7	8	9	



Scarico InFino®
manuale integrato
di serie

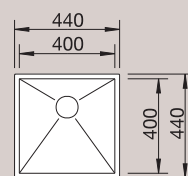

BLANCO ZEROX 400-IF

Raggio interno 0 mm 1417240 07065415
R est. = 10 mm

Dimensioni intaglio per incasso sopra-top: 430x430 mm
Profondità vasca: 175 mm

Fornitura: vasca con piletta da 3½", sifone e tappo a cestello InFino®

Accessori idonei:

1	2	3	4	5
6	7	8	9	



Scarico InFino®
manuale integrato
di serie

 **45** cm base
sottolavello

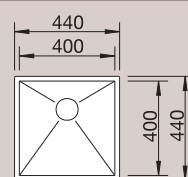

Tutti gli schemi tecnici per l'intaglio del piano di lavoro sono reperibili sul sito: www.blanco.com/it
Dal menù **Assistenza**, selezionare la voce **Schemi Tecnici**



Vaschetta forata in acciaio inox 18/10



Cod. 1219649
Art. 08713820

Tagliere in cristallo temperato - per vaschetta













Cod. 1219644
Art. 08713850

Gocciolatoio in acciaio inox

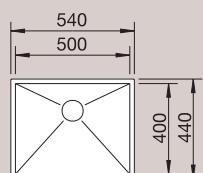



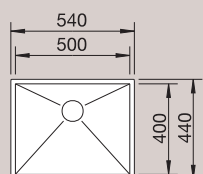



Cod. 1219650
Art. 08713890

BLANCO ZEROX 450 Acciaio Inox 18/10	Incasso	Dettagli Colore / Finitura	Codice	Articolo	60 cm base sottolavello									
	 Sottotop	BLANCO ZEROX 450-U Raggio interno 0 mm	1517243	07065420S										
Accessori idonei: <table border="1"> <tr><td>1</td><td>2</td><td>3</td><td>4</td><td>5</td></tr> <tr><td>6</td><td>7</td><td>8</td><td>9</td><td></td></tr> </table>  Scarico InFinO® manuale integrato di serie	1	2	3	4		5	6	7	8	9		Dimensioni intaglio: 450x400 mm Profondità vasca: 175 mm Fornitura: vasca con piletta da 3½", sifone, tappo a cestello InFinO® e kit di montaggio		
1	2	3	4	5										
6	7	8	9											
	 Sopratop	BLANCO ZEROX 450-IF Raggio interno 0 mm	1417242	07065420										
Accessori idonei: <table border="1"> <tr><td>1</td><td>2</td><td>3</td><td>4</td><td>5</td></tr> <tr><td>6</td><td>7</td><td>8</td><td>9</td><td></td></tr> </table>  Scarico InFinO® manuale integrato di serie	1	2	3	4		5	6	7	8	9		R est. = 10 mm Dimensioni intaglio per incasso sopratop: 480x430 mm Profondità vasca: 175 mm Fornitura: vasca con piletta da 3½", sifone e tappo a cestello InFinO®		
1	2	3	4	5										
6	7	8	9											

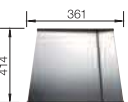
BLANCO ZEROX 500 Acciaio Inox 18/10	Incasso	Dettagli Colore / Finitura	Codice	Articolo	60 cm base sottolavello									
	 Sottotop	BLANCO ZEROX 500-U Raggio interno 0 mm	1517245	07065425S										
Accessori idonei: <table border="1"> <tr><td>1</td><td>2</td><td>3</td><td>4</td><td>5</td></tr> <tr><td>6</td><td>7</td><td>8</td><td>9</td><td></td></tr> </table>  Scarico InFinO® manuale integrato di serie	1	2	3	4		5	6	7	8	9		Dimensioni intaglio: 500x400 mm Profondità vasca: 175 mm Fornitura: vasca con piletta da 3½", sifone, tappo a cestello InFinO® e kit di montaggio		
1	2	3	4	5										
6	7	8	9											
	 Sopratop	BLANCO ZEROX 500-IF Raggio interno 0 mm	1417244	07065425										
Accessori idonei: <table border="1"> <tr><td>1</td><td>2</td><td>3</td><td>4</td><td>5</td></tr> <tr><td>6</td><td>7</td><td>8</td><td>9</td><td></td></tr> </table>  Scarico InFinO® manuale integrato di serie	1	2	3	4		5	6	7	8	9		R est. = 10 mm Dimensioni intaglio per incasso sopratop: 530x430 mm Profondità vasca: 175 mm Fornitura: vasca con piletta da 3½", sifone e tappo a cestello InFinO®		
1	2	3	4	5										
6	7	8	9											

Nota: per i modelli con fascia miscelatore è possibile effettuare fori supplementari, previo Vs. disegno esecutivo e nostra approvazione.

Tagliere in cristallo satinato bianco - per vaschetta  Cod. 1225335 Art. 08713870 4	Tagliere in cristallo satinato bianco - per gocciolatoio  Cod. 1225333 Art. 08713871 5	Gocciolatoio scorrevole in acciaio inox  Cod. 1223067 Art. 08713891 6	Tagliere massello con maniglia inox  Cod. 1223074 Art. 08713860 7	Barre in acciaio inox  Cod. 1235906 Art. 08713919 8	Griglia pieghevole multifunzione NUOVO  Cod. 1238482 Art. 08713846 9
--	---	--	--	--	---

BLANCO ZEROX 550
Acciaio Inox 18/10

Incasso

Dettagli
Colore / Finitura

Codice

Articolo

75*/80 cm base
sottolavello

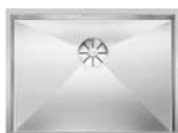

Sottotop

BLANCO ZEROX 550-U

Raggio interno 0 mm 1517247 07065430S

Dimensioni intaglio: 550x400 mm
Profondità vasca: 175 mm

Fornitura: vasca con piletta da 3½", sifone, tappo a cestello InFino® e kit di montaggio

***Adatto a basi sottolavello da 75 cm**

Accessori idonei:

1	2	3	4	5
6	7	8	9	



Scarico InFino®
manuale integrato
di serie

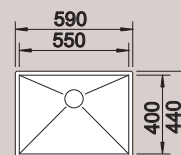

Sopratop

BLANCO ZEROX 550-IF

Raggio interno 0 mm
R est. = 10 mm 1417246 07065430

Dimensioni intaglio per incasso sopratop: 580x430 mm
Profondità vasca: 175 mm

Fornitura: vasca con piletta da 3½", sifone e tappo a cestello InFino®

Accessori idonei:

1	2	3	4	5
6	7	8	9	



Scarico InFino®
manuale integrato
di serie

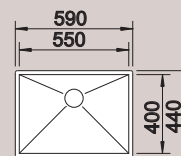

Sopratop

BLANCO ZEROX 550-IF/A

Raggio interno 0 mm
R est. = 10 mm 1416794 07065480

Dimensioni intaglio per incasso sopratop: 590x490 mm - R 15
Profondità vasca: 175 mm

Fornitura: vasca con piletta da 3½", sifone, tappo a cestello InFino® e saltarello mod. 1

Accessori idonei:

1	2	3	4	5
6	7	8	9	



Scarico InFino® a saltarello
integrato con comando
PushControl® di serie

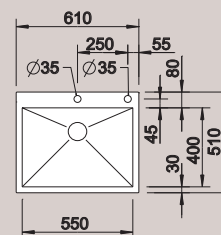

Tutti gli schemi tecnici per l'intaglio del piano di lavoro sono reperibili sul sito: www.blanco.com/it
Dal menù **Assistenza**, selezionare la voce **Schemi Tecnici**



**Vaschetta forata
in acciaio inox 18/10**

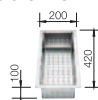

Cod. 1219649
Art. 08713820

1

**Tagliere in cristallo
temperato - per vaschetta**

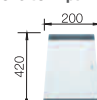

Cod. 1219644
Art. 08713850

2

**Gocciolatoio
in acciaio inox**

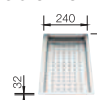

Cod. 1219650
Art. 08713890

3

BLANCO ZEROX 700
Acciaio Inox 18/10

Incasso

Dettagli
Colore / Finitura

Codice

Articolo

 **80** cm base
sottolavello



Sottotop

BLANCO ZEROX 700-U

Raggio interno 0 mm

1517249

07065435S

Dimensioni intaglio: 700x400 mm
Profondità vasca: 185 mm

Fornitura: vasca con piletta da 3½", sifone, tappo a cestello InFino® e kit di montaggio

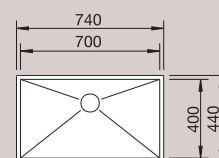

Accessori idonei:

1	2	3	4	5
6	7	8	9	



Scarico InFino®
manuale integrato
di serie



Sopratop

BLANCO ZEROX 700-IF

Raggio interno 0 mm

R est. = 10 mm

1417248

07065435

Dimensioni intaglio per incasso sopratop: 730x430 mm
Profondità vasca: 185 mm

Fornitura: vasca con piletta da 3½", sifone e tappo a cestello InFino®

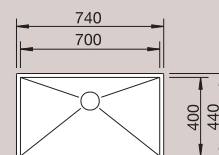

Accessori idonei:

1	2	3	4	5
6	7	8	9	



Scarico InFino®
manuale integrato
di serie



Sopratop

BLANCO ZEROX 700-IF/A

Raggio interno 0 mm

R est. = 10 mm

1415641

07065485

Dimensioni intaglio per incasso sopratop: 740x490 mm - R 15
Profondità vasca: 185 mm

Fornitura: vasca con piletta da 3½", sifone, tappo a cestello InFino® e saltarello mod. 1

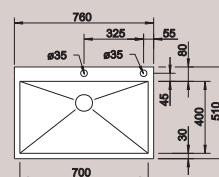

Accessori idonei:

1	2	3	4	5
6	7	8	9	



Scarico InFino® a saltarello
integrato con comando
PushControl® di serie

Nota: per i modelli con fascia miscelatore è possibile effettuare fori supplementari, previo Vs. disegno esecutivo e nostra approvazione.

Tagliere in cristallo satinato bianco - per vaschetta



Cod. 1225335
Art. 08713870

4

Tagliere in cristallo satinato bianco - per gocciolatoio

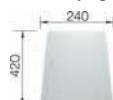

Cod. 1225333
Art. 08713871

5

Gocciolatoio scorrevole in acciaio inox



Cod. 1223067
Art. 08713891

6

Tagliere massello con maniglia inox



Cod. 1223074
Art. 08713860

7

Barre in acciaio inox



Cod. 1235906
Art. 08713919

8

Griglia pieghevole multifunzione



Cod. 1238482
Art. 08713846

9

BLANCO CLASSIMO-IF

NUOVO



Tutti gli schemi tecnici per l'intaglio del piano di lavoro sono reperibili sul sito:
www.blanco.com/it
Dal menù **Assistenza**, selezionare la voce **Schemi Tecnici**



NUOVO

BLANCO CLASSIMO 45 S-IF



NUOVO

BLANCO CLASSIMO 6 S-IF



NUOVO

BLANCO CLASSIMO XL 6 S-IF



Perfetto per fascino e dotazione. BLANCO CLASSIMO -IF è la famiglia di lavelli per incasso a filotop e sopratop dal design classico, interpretato in chiave moderna, a cui l'acciaio inox dona un fascino particolare. Oltre all'aspetto esteriore, questa nuova gamma di lavelli punta su comfort e funzionalità grazie alle sue ingegnose soluzioni; la spaziosa vasca principale e, in alcuni modelli, una comoda vasca aggiuntiva laterale. La fornitura in dotazione è un punto di forza di questa gamma di lavelli: lo **scarico InFino®**, il comando a **saltarello PushControl®** e il troppopieno rettangolare **C-overflow®**, offrono maggiore semplicità di utilizzo, unitamente a un look estremamente raffinato.



CLASSIMO 6 S-IF: grande vasca principale e vasca aggiuntiva, che permette il risciacquo dei cibi in tutta comodità.



Eccezionale dotazione di serie: scarico InFino®, PushControl® e troppopieno rettangolare C-Overflow®.

Scarico InFino®
e kit saltarello
con comando
PushControl®
di serie



NUOVO

BLANCO CLASSIMO 8-IF



NUOVO

BLANCO CLASSIMO 8 S-IF

Tipologia
di incasso:



BLANCO CLASSIMO 45 S-IF
Acciaio Inox 18/10**NUOVO****Accessori idonei:**

1



Scarico InFino® a saltarello integrato con comando PushControl® di serie

Incasso **Dettagli Colore / Finitura** **Codice** **Articolo**

Sopratop

Confezione in cartone

1525330

07067270

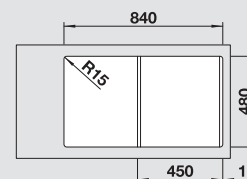
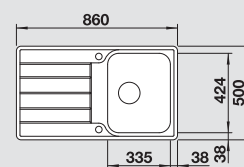
Dimensioni intaglio per incasso sopratop: 840x480 mm - R 15
Profondità vasca: 205 mm**Fornitura:** vasca con piletta da 3½", scarico InFino®, comando PushControl® e sifone. Completo di 2 fori.**Modello reversibile****45** cm base sottolavello**BLANCO CLASSIMO 6 S-IF**
Acciaio Inox 18/10**NUOVO****Accessori idonei:**

1 2



Scarico InFino® a saltarello integrato con comando PushControl® di serie

Incasso **Dettagli Colore / Finitura** **Codice** **Articolo**

Sopratop

Confezione in cartone

1525328

07067280

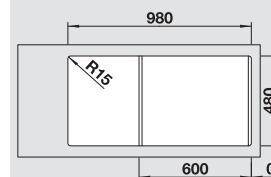
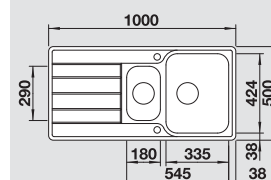
Dimensioni intaglio per incasso sopratop: 980x480 mm - R 15
Profondità vasche: 145/205 mm**Fornitura:** vasca con piletta da 3½", scarico InFino®, comando PushControl® e sifone. Completo di 2 fori.**Modello reversibile****60** cm base sottolavello**BLANCO CLASSIMO XL 6 S-IF**
Acciaio Inox 18/10**NUOVO****Accessori idonei:**

1



Scarico InFino® a saltarello integrato con comando PushControl® di serie

Incasso **Dettagli Colore / Finitura** **Codice** **Articolo**

Sopratop

Confezione in cartone

1525327

07067285

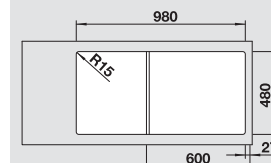
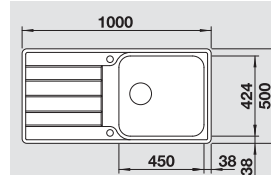
Dimensioni intaglio per incasso sopratop: 980x480 mm - R 15
Profondità vasca: 205 mm**Fornitura:** vasca con piletta da 3½", scarico InFino®, comando PushControl® e sifone. Completo di 2 fori.**Modello reversibile****60** cm base sottolavelloTutti gli schemi tecnici per l'intaglio del piano di lavoro sono reperibili sul sito: www.blanco.com/it
Dal menù **Assistenza**, selezionare la voce **Schemi Tecnici**

BLANCO CLASSIMO 8-IF
Acciaio Inox 18/10

NUOVO



Sopratop

Incasso **Dettagli** **Codice** **Articolo**
Colore / Finitura

Confezione in cartone 1525331 07067265

Dimensioni intaglio per incasso sopratop: 840x480 mm - R 15
Profondità vasche: 205/205 mm

Fornitura: vasca con piletta da 3½", scarico InFino®, comando PushControl® e sifone. Completo di 2 fori.

Modello reversibile

Accessori idonei:

1

Scarico InFino® a saltarello integrato con comando PushControl® di serie

80 cm base sottolavello

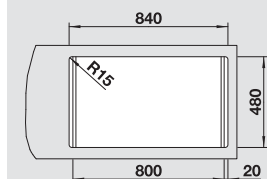
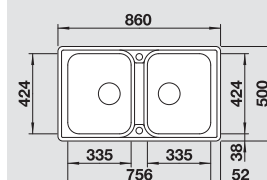

BLANCO CLASSIMO 8 S-IF
Acciaio Inox 18/10

NUOVO



Sopratop

Incasso **Dettagli** **Codice** **Articolo**
Colore / Finitura

Confezione in cartone 1525332 07067290

Dimensioni intaglio per incasso sopratop: 1140x480 mm - R 15
rofondità vasche: 205/205 mm

Fornitura: vasca con piletta da 3½", scarico InFino®, comando PushControl® e sifone. Completo di 2 fori.

Modello reversibile

Accessori idonei:

1

Scarico InFino® a saltarello integrato con comando PushControl® di serie

80 cm base sottolavello

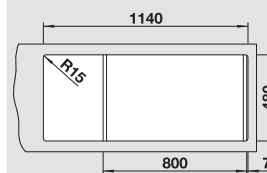
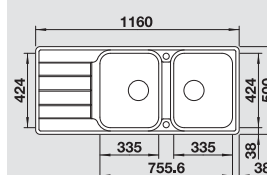

BLANCO CLASSIMO 6 S-IF
con scarico InFino® e saltarello PushControl

I lavelli contrassegnati con il simbolo non possono essere montati a "inizio/fine composizione" nella base sottolavello indicata; possono essere invece facilmente inseriti in una base di misura superiore.

L'innovativo sistema di scarico InFino® è incluso di serie in BLANCO SOLIS



BLANCO PushControl®



COMPRESO

Cestello inox con griglia per piatti

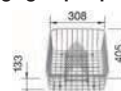

Cod. 1507829
Art. 08713841

1

Vaschetta multifunzione in acciaio inox



Cod. 1235236
Art. 08713837

2

BLANCO LEMIS-IF



BLANCO LEMIS 45 S-IF



BLANCO LEMIS XL 6 S-IF Compact



BLANCO LEMIS XL 6 S-IF



BLANCO LEMIS 6 S-IF



Questa nuova linea di prodotti in acciaio inox si distingue per il design estremamente elegante. Tutti i modelli BLANCO LEMIS dispongono di una grande vasca principale con **raggio ridotto (60 mm)** e di un ampio gocciolatoio (escluso BLANCO LEMIS 8). Così risciacquare e far gocciolare le stoviglie, anche di grandi dimensioni, sarà semplice e comodo. La serie BLANCO LEMIS è reversibile e può essere installata sia sopratop, sia a filotop. La forma e l'elegante esecuzione con bordi ultrapiatti la rende perfetta in ogni ambiente cucina. In linea con i trend più attuali, BLANCO propone anche una variante con grande vasca in formato XL per una maggiore libertà di movimento e più spazio nel lavello.



La raffinatezza del bordo -IF di BLANCO LEMIS regala modernità alla cucina.



Il saltarello è incluso in fornitura per tutti i lavelli BLANCO LEMIS.



BLANCO LEMIS 6-IF

NUOVO



BLANCO LEMIS 8-IF















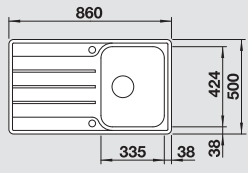

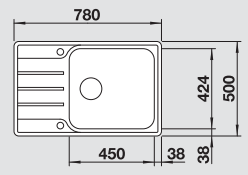

BLANCO LEMIS 8 S-IF



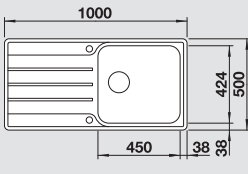

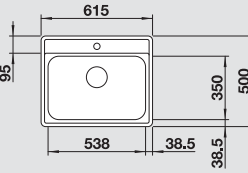

Tipologia di incasso:







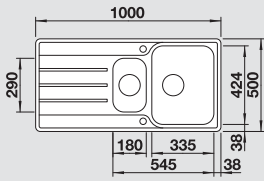

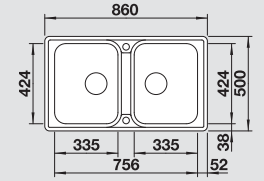

<p>BLANCO LEMIS 45 S-IF Acciaio Inox 18/10</p>  <p>Accessori idonei: 1</p> 	<p>Incasso Dettagli Codice Articolo Colore / Finitura</p> <p> Sopratop Confezione in cartone 1523031 07067060</p> <p>Dimensioni intaglio per incasso sopratop: 840x480 mm - R 15 Raggio interno: 60 mm Raggio fondo vasca: 30 mm Profondità vasca: 205 mm</p> <p>Fornitura: vasca con piletta da 3½", tappo a cestello, saltarello e sifone. Completo di 2 fori.</p> <p>Modello reversibile</p>	<p> 45 cm base sottolavello</p> 
<p>BLANCO LEMIS XL 6 S-IF Compact Acciaio Inox 18/10 NUOVO</p>  <p>Accessori idonei: 1</p> 	<p>Incasso Dettagli Codice Articolo Colore / Finitura</p> <p> Sopratop Confezione in cartone 1525110 07067055</p> <p>Dimensioni intaglio per incasso sopratop: 760x480 mm - R 15 Raggio interno: 60 mm Raggio fondo vasca: 30 mm Profondità vasca: 205 mm</p> <p>Fornitura: vasca con piletta da 3½", tappo a cestello, saltarello e sifone. Completo di 2 fori.</p> <p>Modello reversibile</p>	<p> 60 cm base sottolavello</p> 
<p>BLANCO LEMIS XL 6 S-IF Acciaio Inox 18/10</p>  <p>Accessori idonei: 1</p> 	<p>Incasso Dettagli Codice Articolo Colore / Finitura</p> <p> Sopratop Confezione in cartone 1523035 07067070</p> <p>Dimensioni intaglio per incasso sopratop: 980x480 mm - R 15 Raggio interno: 60 mm Raggio fondo vasca: 30 mm Profondità vasca: 205 mm</p> <p>Fornitura: vasca con piletta da 3½", tappo a cestello, saltarello e sifone. Completo di 2 fori.</p> <p>Modello reversibile</p>	<p>60 cm base sottolavello</p> 
<p>BLANCO LEMIS 6-IF Acciaio Inox 18/10 NUOVO</p>  <p>Accessori idonei: 1 3</p> 	<p>Incasso Dettagli Codice Articolo Colore / Finitura</p> <p> Sopratop Confezione in cartone 1525109 07067050</p> <p>Dimensioni intaglio per incasso sopratop: 595x480 mm - R 15 Raggio interno: 60 mm Raggio fondo vasca: 30 mm Profondità vasca: 190 mm</p> <p>Fornitura: vasca con piletta da 3½", tappo a cestello, saltarello e sifone. Completo di 2 fori.</p>	<p>60 cm base sottolavello</p> 

Tutti gli schemi tecnici per l'intaglio del piano di lavoro sono reperibili sul sito: www.blanco.com/it
Dal menù **Assistenza**, selezionare la voce **Schemi Tecnici**

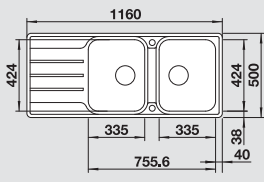

BLANCO LEMIS 6 S-IF Acciaio Inox 18/10	Incasso	Dettagli Colore / Finitura	Codice	Articolo	60 cm base sottolavello
	 Sopratop	Confezione in cartone	1523033	07067080	
Accessori idonei: 1 2	 KIT COMANDO SALTARELLO INCLUSO	Dimensioni intaglio per incasso sopratop: 980x480 mm - R 15 Raggio interno: 60 mm Raggio fondo vasca: 30 mm Profondità vasche: 205/145 mm			
		Fornitura: vasche con piletta da 3½", tappo a cestello, saltarello e sifone. Completo di 2 fori.			
		Modello reversibile			

BLANCO LEMIS 8-IF Acciaio Inox 18/10	Incasso	Dettagli Colore / Finitura	Codice	Articolo	80 cm base sottolavello
	 Sopratop	Confezione in cartone	1523039	07067065	
Accessori idonei: 1 3	 KIT COMANDO SALTARELLO INCLUSO	Dimensioni intaglio per incasso sopratop: 840x480 mm - R 15 Raggio interno: 60 mm Raggio fondo vasca: 30 mm Profondità vasche: 205/205 mm			
		Fornitura: vasche con piletta da 3½" e tappo a cestello, saltarello e sifone. Completo di 2 fori.			
		Modello reversibile			

BLANCO LEMIS 8 S-IF Acciaio Inox 18/10	Incasso	Dettagli Colore / Finitura	Codice	Articolo	80 cm base sottolavello
	 Sopratop	Confezione in cartone	1523037	07067090	
Accessori idonei: 1	 KIT COMANDO SALTARELLO INCLUSO	Dimensioni intaglio per incasso sopratop: 1140x480 mm - R 15 Raggio interno: 60 mm Raggio fondo vasca: 30 mm rofondità vasche: 205/205 mm			
		Fornitura: vasche con piletta da 3½", tappo a cestello, saltarello e sifone. Completo di 2 fori.			
		Modello reversibile			

I lavelli contrassegnati con il simbolo  non possono essere montati a "inizio/fine composizione" nella base sottolavello indicata; possono essere invece facilmente inseriti in una base di misura superiore.

**Copertura scarico
CapFlow**



Cod. 1517666
Art. 08713809

**Cestello inox
con griglia per piatti**

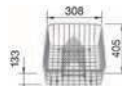

Cod. 1507829
Art. 08713841

**Vaschetta multifunzione
in acciaio inox**



Cod. 1235236
Art. 08713837

**Gocciolatoio
sintetico nero**

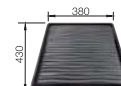

Cod. 1230734
Art. 08713896

BLANCO MEDIAN



BLANCO MEDIAN 45 S



BLANCO MEDIAN XL 6 S



BLANCO MEDIAN 6 S



I lavelli BLANCO MEDIAN si caratterizzano per l'**ampio raggio** delle loro vasche che agevola le operazioni di pulizia quotidiana, ma soprattutto per l'alta qualità dell'acciaio inox utilizzato; il **bordo ribassato** di tutti i modelli BLANCO MEDIAN agevola le operazioni di pulizia e aumenta la praticità del lavello.

Da oltre 90 anni infatti BLANCO è specialista nella lavorazione di questo materiale, ed è all'avanguardia nella tecnologia, nel design e nella funzionalità dei propri lavelli.



GANCI
PREMONTATI

I **ganci premontati**, presenti di serie su tutti i lavelli BLANCO MEDIAN, permettono un montaggio più veloce, sicuro e sempre a regola d'arte.



GUARNIZIONE
TERMO
SALDATA

La **guarnizione termosaldata**, presente di serie su tutti i modelli BLANCO MEDIAN, garantisce un'installazione sicura e maggiore protezione contro eventuali infiltrazioni d'acqua.



BLANCO MEDIAN 9



BLANCO MEDIAN 8 S

Tipologia di incasso:



BLANCO MEDIAN 45 S
Acciaio Inox 18/10



Accessori idonei:

1 2



Incasso

**Dettagli
Colore / Finitura**

Codice

Articolo



Sopratop
bordo 4 mm

Vasca DX - Conf. in cartone
Vasca SX - Conf. in cartone

1612662 07067111
1612663 07067112

Dimensioni intaglio per incasso sopratop: 840x480 mm - R 15
Profondità vasca: 205 mm

Fornitura: vasca con piletta da 3½" e tappo a cestello

45 cm base
sottolavello

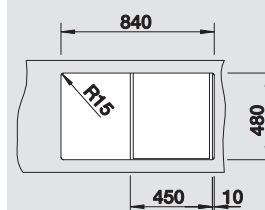
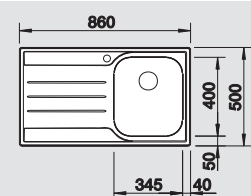

BLANCO MEDIAN XL 6 S
Acciaio Inox 18/10



Accessori idonei:

1 2



Incasso

**Dettagli
Colore / Finitura**

Codice

Articolo



Sopratop
bordo 4 mm

Vasca DX - Conf. in cartone
Vasca SX - Conf. in cartone

1612737 07067121
1612738 07067122

Dimensioni intaglio per incasso sopratop: 980x480 mm - R 15
Profondità vasca: 190 mm

Fornitura: vasca con piletta da 3½" e tappo a cestello

60 cm base
sottolavello

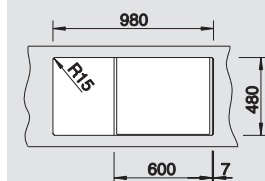
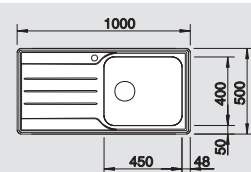

BLANCO MEDIAN 6 S
Acciaio Inox 18/10



Accessori idonei:

1 2 3



Incasso

**Dettagli
Colore / Finitura**

Codice

Articolo



Sopratop
bordo 4 mm

Vasca DX - Conf. in cartone
Vasca SX - Conf. in cartone

1612648 07067131
1612649 07067132

Dimensioni intaglio per incasso sopratop: 980x480 mm - R 15
Profondità vasche: 130/205 mm

Fornitura: vasche con piletta da 3½" e tappo a cestello

60 cm base
sottolavello

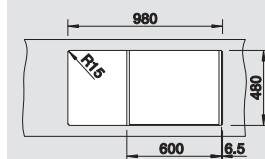
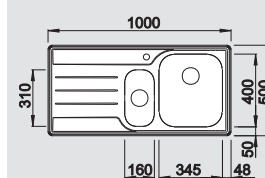

BLANCO MEDIAN 9
Acciaio Inox 18/10

Incasso

**Dettagli
Colore / Finitura**

Codice

Articolo

90 cm base
sottolavello



Sopratop
bordo 4 mm

Confezione in cartone

1612659

07067110

Dimensioni intaglio per incasso sopratop: 840x480 mm - R 15
Profondità vasche: 205 mm

Fornitura: vasche con piletta da 3½" e tappo a cestello

Accessori idonei:

1 2

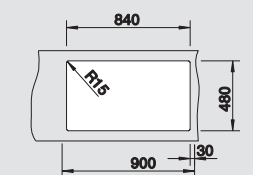
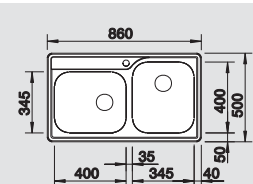

BLANCO MEDIAN 8 S
Acciaio Inox 18/10

Incasso

**Dettagli
Colore / Finitura**

Codice

Articolo

80 cm base
sottolavello



Sopratop
bordo 4 mm

Vasca DX - Conf. in cartone

1612654

07067141

Vasca SX - Conf. in cartone

1612655

07067142

Dimensioni intaglio per incasso sopratop: 1140x480 mm - R 15
Profondità vasche: 205 mm

Fornitura: vasche con piletta da 3½" e tappo a cestello

Accessori idonei:

1 2

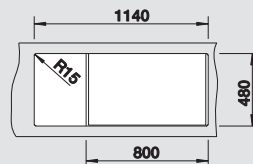
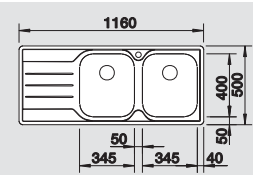

BLANCO MEDIAN 8 S

N.B.: La confezione in cartone include sia la piletta, sia il sifone; la confezione in cartone perimetrale include la sola piletta.

I lavelli contrassegnati con il simbolo  non possono essere montati a "inizio/fine composizione" nella base sottolavello indicata; possono essere invece facilmente inseriti in una base di misura superiore.

**Copertura scarico
CapFlow**

ø 114



Cod. 1517666
Art. 08713809

**Cestello
in acciaio inox**



Cod. 1514238
Art. 08713840

**Tagliere a ponte
in materiale sintetico**

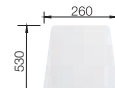

Cod. 1217611
Art. 08713872

**Vaschetta forata inox
per tagliere**



Cod. 1208195
Art. 08713822

1

2

3

BLANCO LANTOS-IF



BLANCO LANTOS 45 S-IF Compact



BLANCO LANTOS 45 S-IF Salto



BLANCO LANTOS XL 6 S-IF Compact



BLANCO LANTOS 6 S-IF



BLANCO LANTOS 8-IF Compact



BLANCO LANTOS 8-IF



La famiglia BLANCO LANTOS-IF convince per le sue linee classiche e l'ottimo rapporto qualità-prezzo.

Il **bordo perimetrale -IF** si integra in modo particolarmente elegante al piano di lavoro.

Una delle novità della famiglia BLANCO LANTOS-IF sono le grandi vasche confortevoli, e spaziose, in grado di offrire un comfort unico per la preparazione dei cibi e il lavaggio delle stoviglie.

I lavelli BLANCO LANTOS-IF sono adatti per tutti i piani di lavoro e basi sottolavello, sono tutti dotati del pratico tappo a cestello da 3½" e dell'elegante **saltarello girevole**.



Il bordo -IF della famiglia di lavelli BLANCO LANTOS-IF permette l'installazione sia a filotop, sia sopratop, ma con un look a semifilo.



Le ampie vasche permettono di preparare i cibi e lavare le stoviglie nel massimo comfort; inoltre agevolano le quotidiane operazioni di pulizia del lavello.



BLANCO LANTOS XL 6 S-IF



BLANCO LANTOS 6-IF



BLANCO LANTOS 8 S-IF



Tipologia di incasso:

BLANCO LANTOS 45 S-IF Compact
Acciaio Inox 18/10



Accessori idonei:



Incasso	Dettagli Colore / Finitura	Codice	Articolo
 Sopratop	Confezione in cartone	1619059	07067351
Dimensioni intaglio per incasso sopratop: 756x476 mm - R 33 Profondità vasca: 160 mm			
Fornitura: vasca con piletta da 3½", sifone, tappo a cestello e saltarello. Completo di 2 fori.			
Modello reversibile			

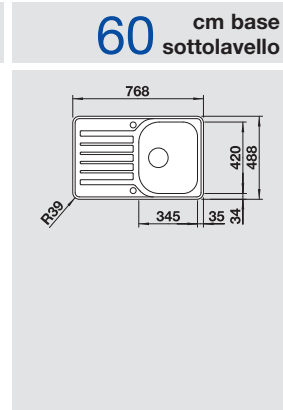

BLANCO LANTOS 45 S-IF Salto
Acciaio Inox 18/10



Accessori idonei:



Incasso	Dettagli Colore / Finitura	Codice	Articolo
 Sopratop	Confezione in cartone	1619707	07067356
Dimensioni intaglio per incasso sopratop: 836x476 mm - R 15 Profondità vasca: 160 mm			
Fornitura: vasca con piletta da 3½", sifone, tappo a cestello e saltarello. Completo di 2 fori.			
Modello reversibile			

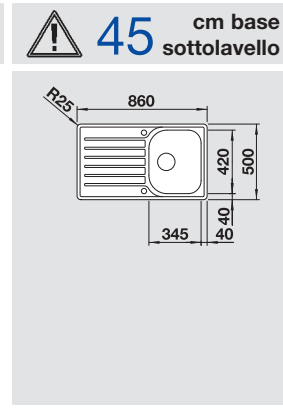

BLANCO LANTOS XL 6 S-IF Compact
Acciaio Inox 18/10

NUOVO



Accessori idonei:



Incasso	Dettagli Colore / Finitura	Codice	Articolo
 Sopratop	Confezione in cartone	1623140	07067352
Dimensioni intaglio per incasso sopratop: 756x476 mm - R 15 Profondità vasca: 160 mm			
Fornitura: vasca con piletta da 3½", sifone, tappo a cestello e saltarello. Completo di 2 fori.			
Modello reversibile			

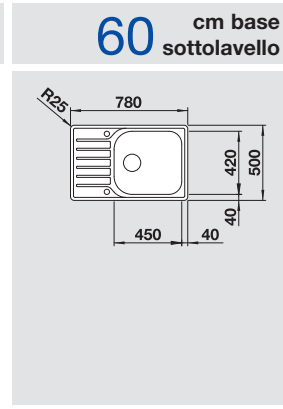

BLANCO LANTOS XL 6 S-IF
Acciaio Inox 18/10



Accessori idonei:



Incasso	Dettagli Colore / Finitura	Codice	Articolo
 Sopratop	Confezione in cartone	1619709	07067360
Dimensioni intaglio per incasso sopratop: 976x476 mm - R 15 Profondità vasca: 160 mm			
Fornitura: vasca con piletta da 3½", sifone, tappo a cestello e saltarello. Completo di 2 fori.			
Modello reversibile			

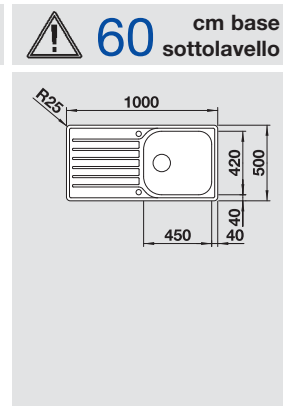

BLANCO LANTOS 6-IF
Acciaio Inox 18/10









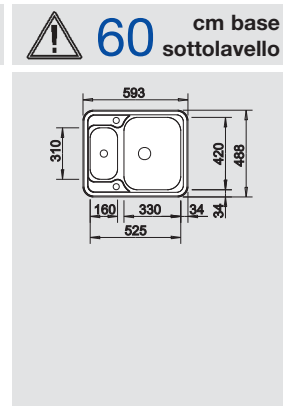



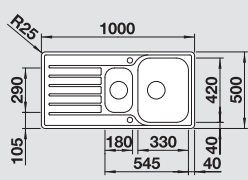

Accessori idonei:

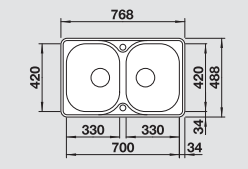

Incasso	Dettagli Colore / Finitura	Codice	Articolo
 Sopratop e filotop	Confezione in cartone	1616676	07067107
Dimensioni intaglio per incasso sopratop: 581x476 mm - R 48 Profondità vasche: 175/145 mm			
Fornitura: Vasche con piletta da 3½", tappo a cestello, sifone e saltarello (solo per la vasca principale). Completo di 2 fori.			
Modello reversibile			

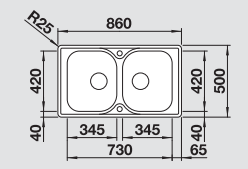

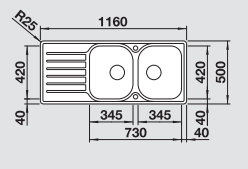
BLANCO LANTOS 6 S-IF Acciaio Inox 18/10  Accessori idonei:  KIT COMANDO SALTARELLO INCLUSO	Incasso Dettagli Colore / Finitura Confezione in cartone Profondità vasche: 160/130 mm Dimensioni intaglio per incasso sopra-top: 976x476 mm - R 15 Fornitura: vasche con piletta da 3½", sifone, tappo a cestello e saltarello. Completo di 2 fori. Modello reversibile	 60 cm base sottolavello 
BLANCO LANTOS 8-IF Compact Acciaio Inox 18/10  Accessori idonei:  KIT COMANDO SALTARELLO INCLUSO	Incasso Dettagli Colore / Finitura Confezione in cartone Dimensioni intaglio per incasso sopra-top: 756x476 mm - R 33 Profondità vasche: 165 mm Fornitura: vasche con piletta da 3½", sifone, tappo a cestello e saltarello per una vasca. Completo di 2 fori. Modello reversibile	 80 cm base sottolavello 
BLANCO LANTOS 8-IF Acciaio Inox 18/10  Accessori idonei:  KIT COMANDO SALTARELLO INCLUSO	Incasso Dettagli Colore / Finitura Confezione in cartone Dimensioni intaglio per incasso sopra-top: 836x476 mm - R 15 Profondità vasche: 160 mm Fornitura: vasche con piletta da 3½", sifone, tappo a cestello e saltarello per una vasca. Completo di 2 fori. Modello reversibile	 80 cm base sottolavello 
BLANCO LANTOS 8 S-IF Compact Acciaio Inox 18/10  Accessori idonei:  KIT COMANDO SALTARELLO INCLUSO	Incasso Dettagli Colore / Finitura Confezione in cartone Dimensioni intaglio per incasso sopra-top: 1136x476 mm - R 15 Profondità vasche: 160 mm Fornitura: vasche con piletta da 3½", sifone, tappo a cestello e saltarello per una vasca. Completo di 2 fori. Modello reversibile	80 cm base sottolavello 

Tutti gli schemi tecnici per l'intaglio del piano di lavoro sono reperibili sul sito: www.blanco-germany.com/it
 Dal menù **Assistenza**, selezionare la voce **Schemi Tecnici**

N.B.: La confezione in cartone include sia la piletta, sia il sifone; la confezione in cartone perimetrale include la sola piletta.

I lavelli contrassegnati con il simbolo  non possono essere montati a "inizio/fine composizione" nella base sottolavello indicata; possono essere invece facilmente inseriti in una base di misura superiore.

Copertura scarico CapFlow



Cod. 1517666
 Art. 08713809

Cestello in acciaio inox

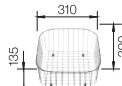

Cod. 1220573
 Art. 08713845

Gocciolatoio sintetico nero

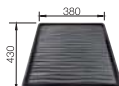

Cod. 1230734
 Art. 08713896

Vaschetta forata in acciaio inox



Cod. 1208195
 Art. 08713822

Vaschetta forata in acciaio inox



Cod. 1207600
 Art. 08713831

Imbattibile.

Vasche e lavelli in SILGRANIT® PuraDur®



Facile da pulire

Estremamente solido e semplice da pulire, SILGRANIT® PuraDur® non subisce alterazioni di colore.



Resistente ai graffi

L'estrema omogeneità di questo materiale, privo di strati superficiali, lo rende molto resistente ai graffi e ai piccoli urti.



Resistente al calore

SILGRANIT® PuraDur® di BLANCO è resistente agli sbalzi termici e alle alte temperature fino a 280°C.



Resistente agli urti

Il SILGRANIT® PuraDur® è estremamente resistente agli urti.



Igienico

Hygiene+Plus è uno scudo protettivo contro sporcizia e batteri, e facilita la cura del lavello.



Idoneo al contatto coi cibi

La certificazione LGA accerta l'assoluta idoneità di SILGRANIT® PuraDur® al contatto diretto con gli alimenti.



Resistente agli acidi

Il SILGRANIT® PuraDur® è resistente ai cibi acidi.



Resistente alla luce

Il SILGRANIT® PuraDur® non subisce nessuna alterazione di colore se esposto per lungo tempo alla luce diretta del sole.



Superficie naturale

La superficie naturalmente setosa di SILGRANIT® PuraDur® offre la sensazione estremamente piacevole al tatto.

BLANCO SILGRANIT® PuraDur®

La materiale composito più prezioso per la cucina.

BLANCO È IL LEADER MONDIALE
nella produzione di lavelli in materiale composito



SILGRANIT® PuraDur®
Semplicità di pulizia
e massima igiene.

Dal 1° produttore al mondo di lavelli in materiale composito, la migliore soluzione per qualità, design, durabilità.

SILGRANIT® PuraDur® è costituito all'80% da granito naturale che, grazie alla combinazione con una matrice acrilica, silice e pigmenti colorati, assume le impareggiabili caratteristiche che troviamo in questo prodotto; la sua superficie setosa crea una piacevole sensazione di contatto simile alla pietra naturale.

- **Incredibile facilità di pulizia e manutenzione**
- **Durata imbattibile nel tempo**
- **Piacevolmente naturale**
- **Irresistibilmente attraente**
- **Qualità imbattibile**
- **Nessuna proliferazione batterica**

Formula di protezione igienica brevettata. **HygienePlus** è un marchio contro lo sporco e i batteri, e agevola la manutenzione.



SILGRANIT® PuraDur® con formula di protezione igienica brevettata

Grazie all'unicità della sua formula, il SILGRANIT® PuraDur® si può considerare antibatterico: i test provano che la protezione igienica di questo materiale elimina la proliferazione batterica. Non c'è nessuno strato protettivo superficiale: la protezione igienica è insita nella composizione del materiale stesso.



Certificato di qualità del materiale



Materiale antibatterico, igienicamente testato



Idoneità al contatto con gli alimenti



Facilità di pulizia testata e certificata



Resistenza a graffi e urti testata e certificata

BLANCO ETAGON

Puro ingegno: il lavello a livelli

Maggiore comfort grazie all'eccezionale funzionalità.



Hygiene  Plus



SILGRANIT® PuraDur®
resiste alle alte
temperature fino a 280°



BLANCO ETAGON 500-U



BLANCO ETAGON 700-U

Mostrato nel colore: **Grigio Roccia**

L'innovativo sistema di scarico InFino®
è incluso di serie
in BLANCO ETAGON



La famiglia delle vasche in SILGRANIT® PuraDur® BLANCO ETAGON si arricchisce con la nuova variante 700-U, aggiungendo ancora più comfort e funzionalità. Grazie al **gradino integrato nella vasca** e alle **barre ETAGON in acciaio**, incluse in fornitura, questa nuova linea di vasche può vantare una versatilità senza precedenti.



Nuovo colore Nero SILGRANIT®: maggiore versatilità ed eleganza, unita alla praticità di BLANCO ETAGON.

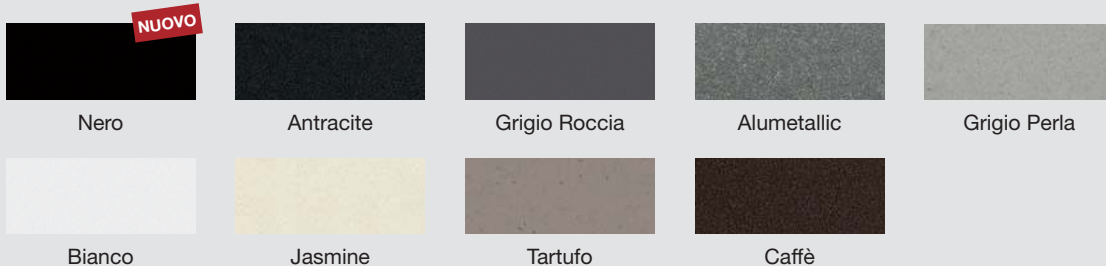

ATTENZIONE! Le tonalità dei colori sono puramente indicative; per gli abbinamenti, usare SOLO le tabelle colori, disponibili a richiesta.



Scarico InFino®
manuale
integrato
di serie



Tipologia
di incasso:





BLANCO ETAGON 500-U

SILGRANIT® PuraDur®











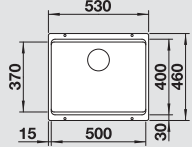
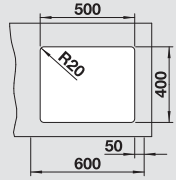
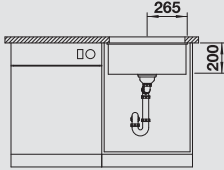
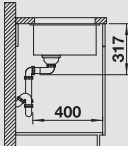

Un lavello, tre livelli.

- BLANCO ETAGON sfoggia la funzionalità di un'area di lavaggio dal minimo ingombro
- Lo spazioso lavello monovasca è in grado di contenere comodamente le teglie da forno, che possono essere così tenute a bagno e lavate con facilità
- Barre ETAGON in acciaio inox in dotazione

Scarico InFino®
manuale integrato
di serie



R20

BLANCO ETAGON 500-U SILGRANIT® PuraDur®	Incasso	Dettagli Colore / Finitura	Codice	Articolo	 60 cm base sottolavello
	 Sottotop	Nero	1525887	07068475714	   
		Antracite	1522227	07068475701	
		Grigio Roccia	1522228	07068475708	
		Alumetallic	1522229	07068475702	
		Grigio Perla	1522230	07068475711	
		Bianco	1522231	07068475703	
		Jasmine	1522232	07068475704	
		Tartufo	1522234	07068475710	
		Caffè	1522236	07068475712	
		Dimensioni intaglio: 500x400 mm - R 20 Profondità vasca: 200 mm Fornitura: vasca con piletta da 3½", tappo a cestello InFino®, kit di montaggio, coppia di barre in acciaio inox e sifone			

I lavelli contrassegnati con il simbolo  non possono essere montati a "inizio/fine composizione" nella base sottolavello indicata; possono essere invece facilmente inseriti in una base di misura superiore.

N.B.: Per il montaggio su **piani di marmo**, ordinare l'apposito kit (v. pag. 97)

ATTENZIONE! Le tonalità dei colori sono puramente indicative; per gli abbinamenti, usare SOLO le tabelle colori, disponibili a richiesta.

Barre ETAGON
in acciaio inox



COMPRESO

Tagliere in legno
multistrato



Cod. 1230700
Art. 08713866

Tagliere in cristallo
satinato silver



Cod. 1227697
Art. 08713882

Cestello inox
multifunzione



Cod. 1223297
Art. 08713844

BLANCO ETAGON 700-U **NUOVO**

SILGRANIT® PuraDur®

Un livello, tre livelli.

- BLANCO ETAGON sfoggia maggiore funzionalità grazie alla sua vasca ancora più ampia
- Comfort ed eleganza grazie allo scarico InFino® e al troppopieno rettangolare
- Barre ETAGON in acciaio inox in dotazione



Scarico InFino®
manuale integrato
di serie



BLANCO ETAGON 700-U SILGRANIT® PuraDur® **NUOVO**

Incasso

Dettagli
Colore / Finitura

Codice

Articolo

80 cm base
sottolavello



Nero

1525891

07068477714



Sottotop

Antracite

1525167

07068477701



Grigio Roccia

1525168

07068477708



Alumetallic

1525169

07068477702



Grigio Perla

1525170

07068477711



Bianco

1525171

07068477703



Jasmine

1525172

07068477704



Tartufo

1525174

07068477710



Caffè

1525176

07068477712

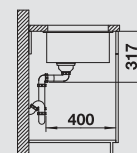
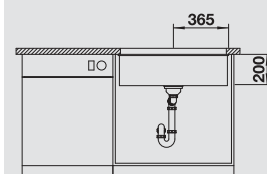
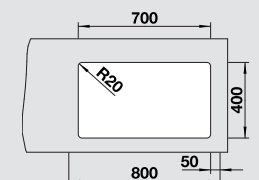
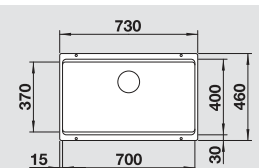

Scarico InFino®
integrato
di serie

Dimensioni intaglio: 700x400 mm - R 20
Profondità vasca: 200 mm

Fornitura: vasca con piletta da 3½", tappo a cestello InFino®,
kit di montaggio, coppia di barre in acciaio inox e sifone

I livelli contrassegnati con il simbolo  non possono essere montati a "inizio/fine composizione" nella base sottolavello indicata; possono essere invece facilmente inseriti in una base di misura superiore.

N.B.: Per il montaggio su **piani di marmo**, ordinare l'apposito kit (v. pag. 97)

ATTENZIONE! Le tonalità dei colori sono puramente indicative; per gli abbinamenti, usare SOLO le tabelle colori, disponibili a richiesta.



Barre ETAGON
in acciaio inox



COMPRESO

Tagliere in legno
multistrato



Cod. 1230700
Art. 08713866

Vaschetta forata
in acciaio inox



Cod. 1227689
Art. 08713830

BLANCO SUBLINE -U



Hygiene  **Plus**



SILGRANIT® PuraDur®
resiste alle alte
temperature fino a 280°



BLANCO SUBLINE 400-U



BLANCO SUBLINE 500-U



BLANCO SUBLINE 700-U



BLANCO SUBLINE
700-U Level



L'innovativo sistema di scarico InFino®
è incluso di serie
in BLANCO SUBLINE

R10



Le vasche BLANCO SUBLINE -U in SILGRANIT® PuraDur® sono disponibili con l'esclusivo sistema di montaggio **Easymount**: i fori già presenti sui bordi delle vasche agevolano le operazioni di installazione.

Tutti i modelli sono disponibili nei colori SILGRANIT® PuraDur®, completi di pratici accessori, e dotati di un **raggio interno da 10 mm** che unisce perfettamente design e funzionalità.



Il nuovo colore Nero SILGRANIT® aggiunge modernità a questa classica linea di vasche per incasso sottotop in SILGRANIT® PuraDur®.

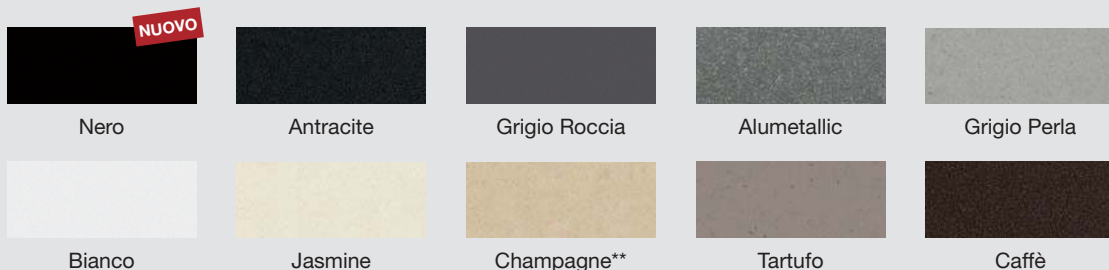

ATTENZIONE! Le tonalità dei colori sono puramente indicative; per gli abbinamenti, usare SOLO le tabelle colori, disponibili a richiesta.

****colore Champagne disponibile solo per alcuni modelli**

Scarico InFino®
manuale
integrato
di serie



BLANCO SUBLINE 800-U



BLANCO SUBLINE 350/350-U



BLANCO SUBLINE 430/270-U

Mostrato nel colore:
Grigio Roccia



BLANCO SUBLINE 400-U
SILGRANIT® PuraDur®

Incasso	Dettagli Colore / Finitura	Codice	Articolo
	Nero	1525990	07068710714
	Antracite	1518555	07068710701
	Grigio Roccia	1518963	07068710708
	Alumetallic	1518556	07068710702
	Grigio Perla	1520654	07068710711
	Bianco	1518558	07068710703
	Jasmine	1518559	07068710704
	Champagne	1518560	07068710713
	Tartufo	1518562	07068710710
	Caffè	1518563	07068710712



Accessori idonei



Scarico InFino®
integrato di serie

Dimensioni intaglio: 400x400 mm - R 10
Profondità vasca: 190 mm

Fornitura: vasca con piletta da 3½", tappo a cestello InFino®,
kit di montaggio e sifone

50 cm base
sottolavello

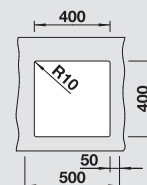
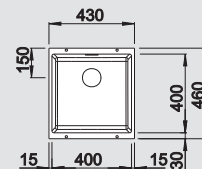

BLANCO SUBLINE 500-U
SILGRANIT® PuraDur®

Incasso	Dettagli Colore / Finitura	Codice	Articolo
	Nero	1525995	07068720714
	Antracite	1518564	07068720701
	Grigio Roccia	1518966	07068720708
	Alumetallic	1518565	07068720702
	Grigio Perla	1520659	07068720711
	Bianco	1518567	07068720703
	Jasmine	1518568	07068720704
	Champagne	1518569	07068720713
	Tartufo	1518571	07068720710
	Caffè	1518572	07068720712



Accessori idonei



Scarico InFino®
integrato di serie

Dimensioni intaglio: 500x400 mm - R 10
Profondità vasca: 190 mm

Fornitura: vasca con piletta da 3½", tappo a cestello InFino®,
kit di montaggio e sifone

60 cm base
sottolavello

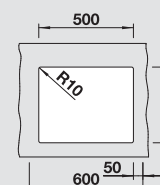
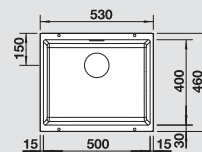

BLANCO SUBLINE 700-U
SILGRANIT® PuraDur®

Incasso	Dettagli Colore / Finitura	Codice	Articolo
	Nero	1526001	07068730714
	Antracite	1518573	07068730701
	Grigio Roccia	1518969	07068730708
	Alumetallic	1518574	07068730702
	Grigio Perla	1520662	07068730711
	Bianco	1518576	07068730703
	Jasmine	1518577	07068730704
	Champagne	1518578	07068730713
	Tartufo	1518580	07068730710
	Caffè	1518581	07068730712



Sottotop

Accessori idonei



Scarico InFino®
integrato di serie

Dimensioni intaglio: 700x400 mm - R 10
Profondità vasca: 190 mm

Fornitura: vasca con piletta da 3½", tappo a cestello InFino®,
kit di montaggio e sifone

80 cm base
sottolavello

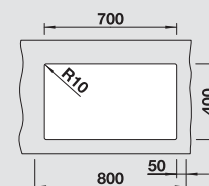
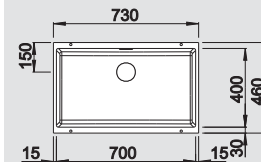

BLANCO SUBLINE 700-U Level
SILGRANIT® PuraDur®

Incasso	Dettagli Colore / Finitura	Codice	Articolo
	Nero	1526004	07068732701
	Antracite	1518390	07068732714
	Grigio Roccia	1518973	07068732708
	Alumetallic	1518391	07068732702
	Grigio Perla	1520666	07068732711
	Bianco	1518393	07068732703
	Tartufo	1518397	07068732710
	Caffè	1518398	07068732712



Sottotop

Accessori idonei



Scarico InFino®
integrato di serie

Dimensioni intaglio: 700x400 mm - R 10
Profondità vasca: 200/140 mm

Fornitura: vasca con piletta da 3½", tappo a cestello InFino®,
kit di montaggio e sifone

80 cm base
sottolavello

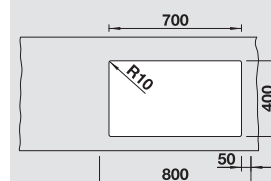
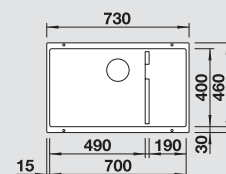

Colori Champagne e Jasmine non disponibili per questo modello.

Dimensioni d'intaglio e schemi d'installazione scaricabili dal sito www.blanco.com/it, alla voce **Schemi Tecnici** del menù **Assistenza**.

BLANCO SUBLINE 800-U
SILGRANIT® PuraDur®



Accessori idonei



Scarico InFino®
integrato di serie

Incasso **Dettagli**
Colore / Finitura



Sottotop

Nero	1526005	07068745714
Antracite	1523141	07068745701
Grigio Roccia	1523142	07068745708
Alumetallico	1523143	07068745702
Grigio Perla	1523144	07068745711
Bianco	1523145	07068745703
Jasmine	1523146	07068745704
Tartufo	1523148	07068745710
Caffè	1523150	07068745712

Dimensioni intaglio: 800x400 mm - R 10
Profondità vasca: 220 mm

Fornitura: vasca con piletta da 3½", tappo a cestello InFino®, kit di montaggio e sifone

90 cm base
sottolavello

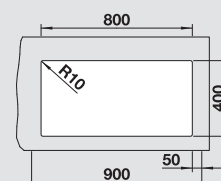
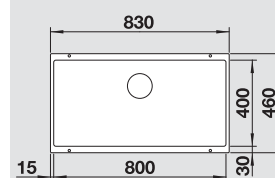

BLANCO SUBLINE 350/350-U
SILGRANIT® PuraDur®



Accessori idonei



Scarico InFino®
integrato di serie

Incasso **Dettagli**
Colore / Finitura



Sottotop

Nero	1525987	07068740714
Antracite	1518591	07068740701
Grigio Roccia	1518960	07068740708
Alumetallico	1518592	07068740702
Grigio Perla	1520651	07068740711
Bianco	1518594	07068740703
Jasmine	1518595	07068740704
Champagne	1518596	07068740713
Tartufo	1518598	07068740710
Caffè	1518599	07068740712

Dimensioni intaglio: 725x400 mm - R 10
Profondità vasche: 200 mm

Fornitura: vasche con piletta da 3½", tappo a cestello InFino®, kit di montaggio e sifone

80 cm base
sottolavello

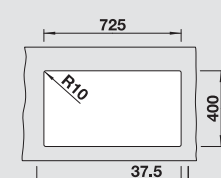
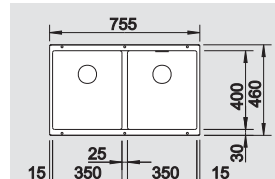

BLANCO SUBLINE 430/270-U
SILGRANIT® PuraDur®



Accessori idonei



Scarico InFino®
integrato di serie

Incasso **Dettagli**
Colore / Finitura



Sottotop

Nero	1525991	07068741714
Antracite	1523151	07068741701
Grigio Roccia	1523152	07068741708
Alumetallico	1523153	07068741702
Grigio Perla	1523154	07068741711
Bianco	1523155	07068741703
Jasmine	1523156	07068741704
Tartufo	1523158	07068741710
Caffè	1523160	07068741712

Dimensioni intaglio: 725x400 mm - R 10
Profondità vasche: 200 mm

Fornitura: vasche con piletta da 3½", tappo a cestello InFino®, kit di montaggio e sifone

80 cm base
sottolavello

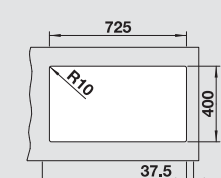
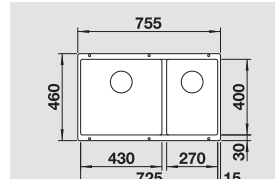

Vaschetta forata
in acciaio inox



Cod. 1227689
Art. 08713830

1

Tagliere in cristallo
satinato silver



Cod. 1227697
Art. 08713882

2

Cestello inox
multifunzione



Cod. 1223297
Art. 08713844

3

Tagliere in legno
multistrato



Cod. 1230700
Art. 08713866

4

Griglia multifunzione
in acciaio inox



Cod. 1234795
Art. 08713898

5

Griglia pieghevole
multifunzione



Cod. 1238482
Art. 08713846

NUOVO

BLANCO PLEON



Hygiene  **Plus**



SILGRANIT® PuraDur®
resiste alle alte
temperature fino a 280°



BLANCO PLEON 5



BLANCO PLEON 6



BLANCO PLEON 6 Split



BLANCO PLEON 8

Mostrato nel colore:
Grigio Roccia



Linee pulite e spazio in abbondanza sono le caratteristiche principali della gamma BLANCO PLEON. Il divisorio ribassato, presente nel modello PLEON 6 S Split crea una seconda vasca nello stesso spazio. Inoltre, tutte le vasche si rinnovano grazie al nuovo scarico InFino® integrato, elegante, di facile pulizia e manutenzione.



Tutti i lavelli BLANCO PLEON hanno lo scarico InFino® integrato.

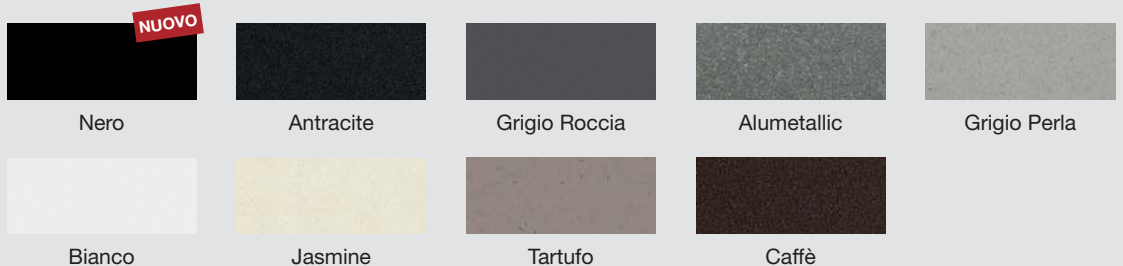

ATTENZIONE! Le tonalità dei colori sono puramente indicative; per gli abbinamenti, usare SOLO le tabelle colori, disponibili a richiesta.

*Spessore totale del bordo: 0,5 cm



BLANCO PLEON 9

L'innovativo sistema di scarico InFino®
è incluso di serie
in BLANCO PLEON



BLANCO PLEON 5
SILGRANIT® PuraDur®



Accessori idonei

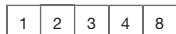

Scarico InFino®
integrato di serie

Incasso **Dettagli**
Colore / Finitura



Soprato

Nero	1525951	07068560714
Antracite	1521504	07068560701
Grigio Roccia	1521669	07068560708
Alumetallic	1521670	07068560702
Grigio Perla	1521671	07068560711
Bianco	1521672	07068560703
Jasmine	1521673	07068560704
Tartufo	1521675	07068560710
Caffè	1521677	07068560712

Dimensioni intaglio: 495x490 mm - R 15
Profondità vasca: 220 mm

Fornitura: vasca con piletta da 3½", sifone e tappo a cestello InFino®

50 cm base
sottolavello

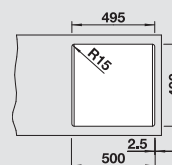
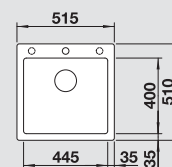

= Preforature

BLANCO PLEON 6
SILGRANIT® PuraDur®



Accessori idonei

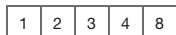

Scarico InFino®
integrato di serie

Incasso **Dettagli**
Colore / Finitura



Soprato

Nero	1525953	07068565714
Antracite	1521678	07068565701
Grigio Roccia	1521679	07068565708
Alumetallic	1521681	07068565702
Grigio Perla	1521682	07068565711
Bianco	1521683	07068565703
Jasmine	1521684	07068565704
Tartufo	1521686	07068565710
Caffè	1521688	07068565712

Dimensioni intaglio: 595x490 mm - R 15
Profondità vasca: 220 mm

Fornitura: vasca con piletta da 3½", sifone e tappo a cestello InFino®

60 cm base
sottolavello

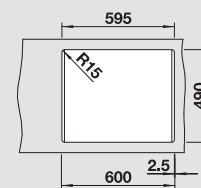
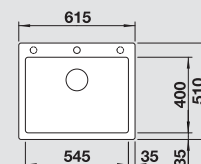

= Preforature

BLANCO PLEON 6 Split
SILGRANIT® PuraDur®



Accessori idonei

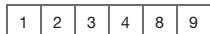

Scarico InFino®
integrato di serie

Incasso **Dettagli**
Colore / Finitura



Soprato

Nero	1525955	07068567714
Antracite	1521689	07068567701
Grigio Roccia	1521690	07068567708
Alumetallic	1521691	07068567702
Grigio Perla	1521692	07068567711
Bianco	1521693	07068567703
Jasmine	1521694	07068567704
Tartufo	1521696	07068567710
Caffè	1521698	07068567712

Dimensioni intaglio: 595x490 mm - R 15
Profondità vasca: 220/200 mm

Fornitura: vasca con piletta da 3½", sifone e tappo a cestello InFino®

90 cm base
sottolavello

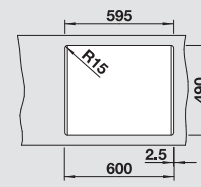
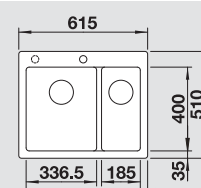

= Preforature

Barre multiuso
in acciaio inox



Cod. 1235906
Art. 08713919

1

Tagliere in legno
multistrato



Cod. 1230700
Art. 08713866

2

Griglia multifunzione
in acciaio inox



Cod. 1234795
Art. 08713898

3

Vaschetta angolare
in materiale sintetico



Cod. 1235866
Art. 08713838

4

Tagliere a ponte
in materiale sintetico

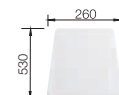

Cod. 1217611
Art. 08713872

5

Tagliere a ponte
in legno massello

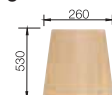

Cod. 1218313
Art. 08713861

6

BLANCO PLEON 8
SILGRANIT® PuraDur®

Incasso **Dettagli**
Colore / Finitura

Codice **Articolo**

 **60** cm base
sottolavello



Sopratop

Nero	1525957	07068570714
Antracite	1518336	07068570701
Grigio Roccia	1518908	07068570708
Alumetallic	1518337	07068570702
Grigio Perla	1520599	07068570711
Bianco	1518339	07068570703
Jasmine	1518340	07068570704
Tartufo	1518343	07068570710
Caffè	1518344	07068570712

Accessori idonei

1	2	3	4	5
6	8	11	12	



Scarico InFino®
integrato di serie

Dimensioni intaglio: 680x490 mm - R 15
Profondità vasche: 220 mm

Fornitura: vasca con piletta da 3½", sifone e tappo a cestello InFino®

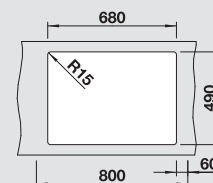
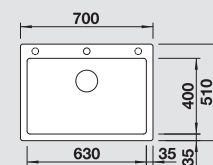

 = Preforature

BLANCO PLEON 9
SILGRANIT® PuraDur®

Incasso **Dettagli**
Colore / Finitura

Codice **Articolo**

90 cm base
sottolavello



Sopratop

Nero	1525958	07068580714
Antracite	1518345	07068580701
Grigio Roccia	1518909	07068580708
Alumetallic	1518346	07068580702
Grigio Perla	1520600	07068580711
Bianco	1518348	07068580703
Jasmine	1518349	07068580704
Tartufo	1518352	07068580710
Caffè	1518353	07068580712

Accessori idonei

1	3	4	5	6
7	8	10		



Scarico InFino®
integrato di serie

Dimensioni intaglio: 840x480 mm - R 15
Profondità vasche: 220 mm

Fornitura: vasca con piletta da 3½", sifone e tappo a cestello InFino®

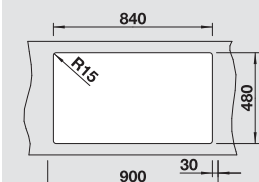
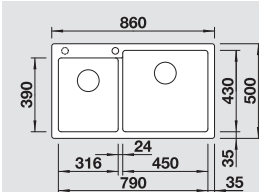

 = Preforature

I lavelli contrassegnati con il simbolo  non possono essere montati a "inizio/fine composizione" nella base sottolavello indicata; possono essere invece facilmente inseriti in una base di misura superiore.

N.B.: Per il montaggio su **piani di marmo**, ordinare l'apposito kit (v. pag. 97)

ATTENZIONE! Le tonalità dei colori sono puramente indicative; per gli abbinamenti, usare SOLO le tabelle colori, disponibili a richiesta.

Cestello inox
con griglia per piatti



Cod. 1231693
Art. 08713847

7

Gocciolatoio
sintetico nero



Cod. 1230734
Art. 08713896

8

Vaschetta forata
in acciaio inox

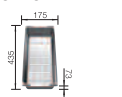

Cod. 1227689
Art. 08713830

9

Cestello inox
multifunzione



Cod. 1223297
Art. 08713844

10

Tagliere a ponte
in materiale sintetico



Cod. 1210521
Art. 08713856

11

Cestello inox
con griglia per piatti



Cod. 1231692
Art. 08713848

12

BLANCO ZIA



I lavelli BLANCO ZIA in SILGRANIT® PuraDur® si caratterizzano per il loro design unico e senza tempo, moderno e dall'**estetica lineare**. Il materiale di cui è composto, SILGRANIT® PuraDur® di BLANCO, è resistente agli sbalzi termici e alle alte temperature fino a 280°C, e l'estrema omogeneità di questo materiale, privo di strati superficiali, lo rende molto resistente ai graffi e ai piccoli urti, facendo durare il lavello molto più a lungo nel tempo.



I colori SILGRANIT® PuraDur® **non subiscono alcuna alterazione di colore**, anche dopo prolungate esposizioni ai raggi solari.



BLANCO ZIA 9: il massimo della capienza e del comfort, grazie alle due ampie vasche.

colore Champagne disponibile solo per alcuni modelli

BLANCO ZIA 45 SL
SILGRANIT® PuraDur®



Accessori idonei

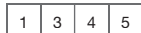

Incasso

**Dettagli
Colore / Finitura**

Codice

Articolo



Sopratop

Nero	1526011	07068011714
Antracite	1516748	07068011701
Grigio Roccia	1518935	07068011708
Alumetalllic	1516739	07068011702
Grigio Perla	1520630	07068011711
Bianco	1516740	07068011703
Jasmine	1516741	07068011704
Champagne	1516742	07068011713
Avana	1516749	07068011705
Tartufo	1517414	07068011710
Caffè	1516745	07068011712

Dimensioni intaglio: 840x480 - R 15
Profondità vasca: 205 mm

Fornitura: vasca con piletta da 3½", sifone e tappo a cestello

Modello reversibile

45 cm base sottavello

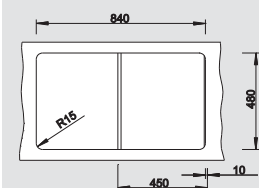
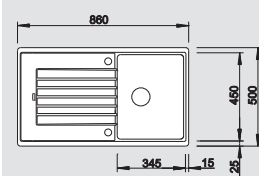

○ = Preforature

BLANCO ZIA 5 S
SILGRANIT® PuraDur®



Accessori idonei

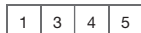

Incasso

**Dettagli
Colore / Finitura**

Codice

Articolo



Sopratop

Nero	1526016	07068016714
Antracite	1520511	07068016701
Grigio Roccia	1520512	07068016708
Alumetalllic	1520513	07068016702
Grigio Perla	1520514	07068016711
Bianco	1520515	07068016703
Jasmine	1520516	07068016704
Champagne	1520517	07068016713
Avana	1217076	07068016705
Tartufo	1520518	07068016710
Caffè	1520519	07068016712

Dimensioni intaglio: 840x480 mm - R 15
Profondità vasca: 205 mm

Fornitura: vasca con piletta da 3½", sifone e tappo a cestello

Modello reversibile

50 cm base sottavello

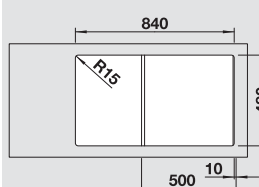
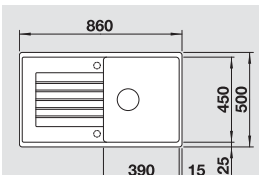

○ = Preforature

BLANCO ZIA XL 6 S Compact
SILGRANIT® PuraDur®



Accessori idonei

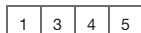

Incasso

**Dettagli
Colore / Finitura**

Codice

Articolo



Sopratop

Nero	1526019	07068009714
Antracite	1523273	07068009701
Grigio Roccia	1523274	07068009708
Alumetalllic	1523275	07068009702
Grigio Perla	1523276	07068009711
Bianco	1523277	07068009703
Jasmine	1523278	07068009704
Avana	1237302	07068009705
Tartufo	1523280	07068009710
Caffè	1523282	07068009712

Dimensioni intaglio: 760x480 mm - R 15
Profondità vasche: 205 mm

Fornitura: vasche con piletta da 3½", sifone e tappo a cestello

Modello reversibile. Colore Champagne non disponibile per questo modello.

60 cm base sottavello

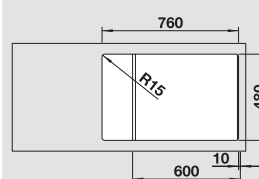
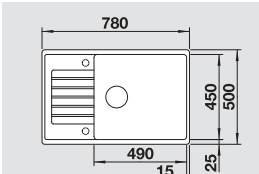

○ = Preforature

I lavelli contrassegnati con il simbolo ⚠ non possono essere montati a "inizio/fine composizione" nella base sottavello indicata; possono essere invece facilmente inseriti in una base di misura superiore.

N.B.: Per il montaggio su piani di marmo, ordinare l'apposito kit (v. pag. 97)

**Tagliere a ponte
in legno massello**

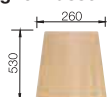

Cod. 1218313
Art. 08713861

1

**Vaschetta forata
in acciaio inox**



Cod. 1220736
Art. 08713824

2

**Cestello inox
con griglia per piatti**



Cod. 1507829
Art. 08713841

3

**Tagliere a ponte
in materiale sintetico**



Cod. 1217611
Art. 08713872

4

**Cestello inox
multifunzione**



Cod. 1223297
Art. 08713844

5

**Gocciolatoio
sintetico nero**

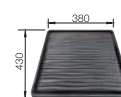

Cod. 1230734
Art. 08713896

6

BLANCO ZIA XL 6 S
SILGRANIT® PuraDur®



Accessori idonei

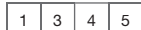

Incasso	Dettagli Colore / Finitura	Codice	Articolo
 Sopratop	Nero	1526024	07068021714
	Antracite	1517568	07068021701
	Grigio Roccia	1518943	07068021708
	Alumetallic	1517569	07068021702
	Grigio Perla	1520635	07068021711
	Bianco	1517571	07068021703
	Jasmine	1517572	07068021704
	Champagne	1517573	07068021713
	Avana	1518765	07068021705
	Tartufo	1517576	07068021710
	Caffè	1517577	07068021712

Dimensioni intaglio: 980x480 mm - R 15
Profondità vasca: 205 mm

Fornitura: vasca con piletta da 3½", sifone e tappo a cestello

Modello reversibile

60 cm base
sottolavello

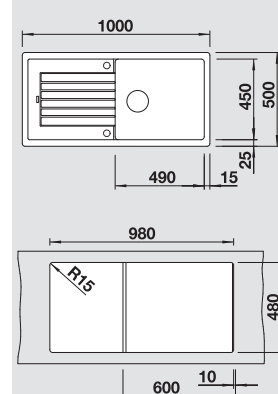

 = Preforature

BLANCO ZIA 6 S
SILGRANIT® PuraDur®



Accessori idonei

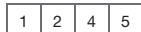

Incasso	Dettagli Colore / Finitura	Codice	Articolo
 Sopratop	Nero	1526021	07068031714
	Antracite	1514748	07068031701
	Grigio Roccia	1518940	07068031708
	Alumetallic	1514741	07068031702
	Grigio Perla	1520632	07068031711
	Bianco	1514742	07068031703
	Jasmine	1514743	07068031704
	Champagne	1514744	07068031713
	Avana	1515903	07068031705
	Tartufo	1517419	07068031710
	Caffè	1515072	07068031712

Dimensioni intaglio: 980x480 - R 15
Profondità vasche: 145/205 mm

Fornitura: vasche con piletta da 3½", sifone e tappo a cestello

Modello reversibile

 **60** cm base
sottolavello

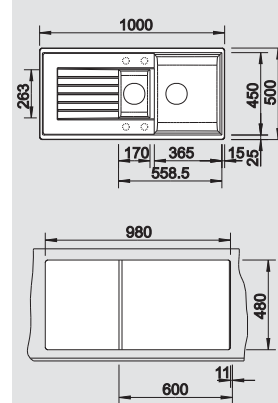



 = Preforature

BLANCO ZIA 8
SILGRANIT® PuraDur®

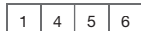

Accessori idonei



Incasso	Dettagli Colore / Finitura	Codice	Articolo
 Sopratop	Nero	1536182	07068008714
	Antracite	1524700	07068008701
	Grigio Roccia	1528863	07068031708
	Alumetallic	1524693	07068031702
	Grigio Perla	1520561	07068031711
	Bianco	1524694	07068031703
	Jasmine	1524695	07068031704
	Avana	1515905	07068031705
	Tartufo	1527340	07068031710
	Caffè	1525063	07068008712

Dimensioni intaglio: 760x480 mm - R 15
Profondità vasche: 205 mm

Fornitura: vasche con piletta da 3½", sifone e tappo a cestello

Modello reversibile

 **80** cm base
sottolavello

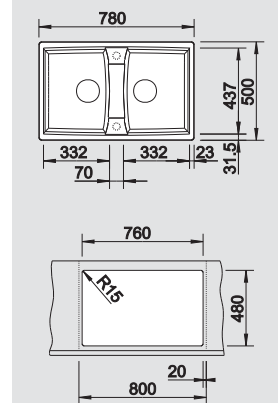

 = Preforature

BLANCO ZIA 9
SILGRANIT® PuraDur®



Accessori idonei

1 3 4 6

Incasso **Dettagli**
Colore / Finitura



Incasso	Dettagli	Codice	Articolo
Colore / Finitura			
Nero		1526029	07068010714
Antracite		1516686	07068010701
Grigio Roccia		1518948	07068010708
Alumetallic		1516677	07068010702
Grigio Perla		1520640	07068010711
Bianco		1516678	07068010703
Jasmine		1516679	07068010704
Champagne		1516680	07068010713
Avana		1516687	07068010705
Tartufo		1517424	07068010710
Caffè		1516683	07068010712

Dimensioni intaglio: 840x480 - R 15
Profondità vasche: 205 mm

Fornitura: vasche con piletta da 3½", sifone e tappo a cestello

90 cm base
sottolavello

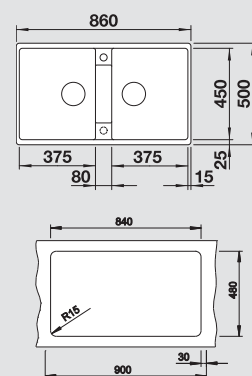

○ = Preforature

BLANCO ZIA 8 S
SILGRANIT® PuraDur®



Accessori idonei

1 3 4 5

Incasso **Dettagli**
Colore / Finitura



Incasso	Dettagli	Codice	Articolo
Colore / Finitura			
Nero		1526027	07068041714
Antracite		1515605	07068041701
Grigio Roccia		1518946	07068041708
Alumetallic		1515596	07068041702
Grigio Perla		1520638	07068041711
Bianco		1515597	07068041703
Jasmine		1515598	07068041704
Champagne		1515599	07068041713
Avana		1515904	07068041705
Tartufo		1517422	07068041710
Caffè		1515602	07068041712

Dimensioni intaglio: 1140x480 mm - R 15
Profondità vasche: 205 mm

Fornitura: vasche con piletta da 3½", sifone e tappo a cestello

Modello reversibile

80 cm base
sottolavello

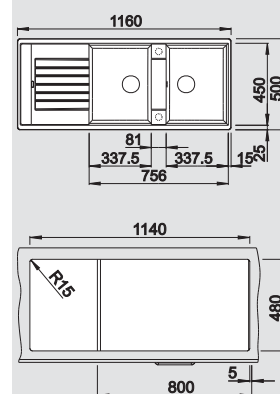

○ = Preforature

I lavelli contrassegnati con il simbolo ⚠ non possono essere montati a "inizio/fine composizione" nella base sottolavello indicata; possono essere invece facilmente inseriti in una base di misura superiore.

N.B.: Per il montaggio su piani di marmo, ordinare l'apposito kit (v. pag. 97)

Tagliere a ponte
in legno massello

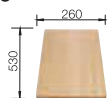

Cod. 1218313
Art. 08713861

1

Vaschetta forata
in acciaio inox



Cod. 1220736
Art. 08713824

2

Cestello inox
con griglia per piatti



Cod. 1507829
Art. 08713841

3

Tagliere a ponte
in materiale sintetico



Cod. 1217611
Art. 08713872

4

Cestello inox
multifunzione



Cod. 1223297
Art. 08713844

5

Gocciolatoio
sintetico nero

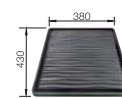

Cod. 1230734
Art. 08713896

6

BLANCO SONA



Hygiene Plus



SILGRANIT® PuraDur®
resiste alle alte
temperature fino a 280°



BLANCO SONA 45 S



BLANCO SONA 5 S



BLANCO SONA XL 6 S



BLANCO SONA 9



BLANCO SONA 8 S



BLANCO SONA in
SILGRANIT® PuraDur®.
Il design moderno della
famiglia di lavelli, è creato per
soddisfare le esigenze più
specifiche.
La scelta fra 7 modelli
facilmente inseribili
in basi con larghezza
standard, ne facilita
l'integrazione nelle
ambientazioni più diverse.
BLANCO SONA è disponibile
in 9 accattivanti colori
SILGRANIT® PuraDur®.



BLANCO SONA 8 S è caratterizzato dalla sue ampie vasche e dal gocciolatoio, che permettono di lavare e asciugare le stoviglie in tutta comodità.

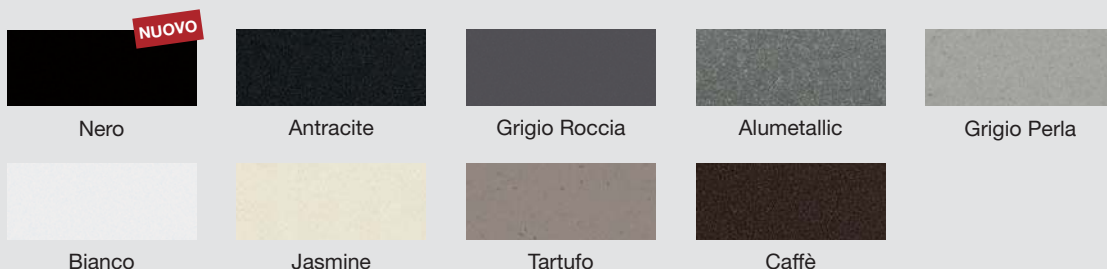

ATTENZIONE! Le tonalità dei colori sono puramente indicative; per gli abbinamenti, usare SOLO le tabelle colori, disponibili a richiesta.



BLANCO SONA 6 S



BLANCO SONA 8

Mostrato nel colore:
Grigio Perla



BLANCO SONA 45 S
SILGRANIT® PuraDur®



Accessori idonei

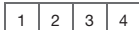

Incasso



**Dettagli
Colore / Finitura**

Nero	1525970	07068401714
Antracite	1519662	07068401701
Grigio Roccia	1519663	07068401708
Alumetallic	1519664	07068401702
Grigio Perla	1519668	07068401711
Bianco	1519665	07068401703
Jasmine	1519666	07068401704
Tartufo	1519669	07068401710
Caffè	1519670	07068401712

Dimensioni intaglio: 760x480 mm - R 15
Profondità vasca: 205 mm

Fornitura: vasca con piletta da 3½", sifone e tappo a cestello

Modello reversibile

45 cm base sottolavello

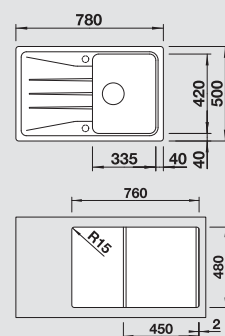

BLANCO SONA 5 S
SILGRANIT® PuraDur®



Accessori idonei

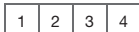

Incasso



**Dettagli
Colore / Finitura**

Nero	1525972	07068411714
Antracite	1519671	07068411701
Grigio Roccia	1519672	07068411708
Alumetallic	1519673	07068411702
Grigio Perla	1519677	07068411711
Bianco	1519674	07068411703
Jasmine	1519675	07068411704
Tartufo	1519678	07068411710
Caffè	1519679	07068411712

Dimensioni intaglio: 840x480 mm - R 15
Profondità vasca: 205 mm

Fornitura: vasca con piletta da 3½", sifone e tappo a cestello

Modello reversibile

50 cm base sottolavello

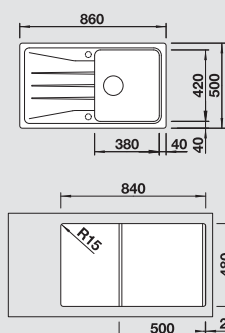

BLANCO SONA XL 6 S
SILGRANIT® PuraDur®



Accessori idonei

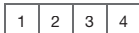

Incasso



**Dettagli
Colore / Finitura**

Nero	1525977	07068421714
Antracite	1519689	07068421701
Grigio Roccia	1519690	07068421708
Alumetallic	1519691	07068421702
Grigio Perla	1519695	07068421711
Bianco	1519692	07068421703
Jasmine	1519693	07068421704
Tartufo	1519696	07068421710
Caffè	1519697	07068421712

Dimensioni intaglio: 980x480 mm - R 15
Profondità vasca: 205 mm

Fornitura: vasca con piletta da 3½", sifone e tappo a cestello

Modello reversibile

60 cm base sottolavello

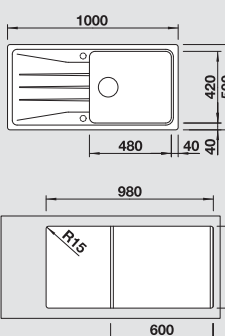

BLANCO SONA 6 S
SILGRANIT® PuraDur®



Accessori idonei



Incasso



**Dettagli
Colore / Finitura**

Nero	1525975	07068431714
Antracite	1519852	07068431701
Grigio Roccia	1519853	07068431708
Alumetallic	1519854	07068431702
Grigio Perla	1520483	07068431711
Bianco	1519855	07068431703
Jasmine	1519856	07068431704
Tartufo	1519858	07068431710
Caffè	1519859	07068431712

Dimensioni intaglio: 980x480 mm - R 15
Profondità vasche: 205/115 mm

Fornitura: vasca con piletta da 3½", sifone e tappo a cestello

Modello reversibile

60 cm base sottolavello

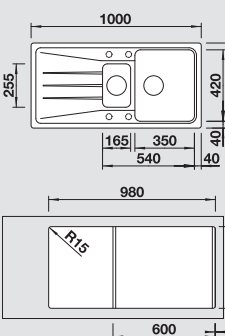

BLANCO SONA 8
SILGRANIT® PuraDur®



Accessori idonei

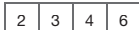

Incasso **Dettagli**
Colore / Finitura



Colore / Finitura	Codice	Articolo
Nero	1556182	07068400714
Antracite	1534700	07068400701
Grigio Roccia	1538863	07068400708
Alumetallico	1534693	07068400702
Grigio Perla	1530561	07068400711
Bianco	1534694	07068400703
Jasmine	1534695	07068400704
Tartufo	1537340	07068400710
Caffè	1535063	07068400712

Dimensioni intaglio: 760x480 mm- R 15
Profondità vasche: 205 mm

Fornitura: vasca con piletta da 3½", sifone e tappo a cestello

Modello reversibile

80 cm base sottolavello

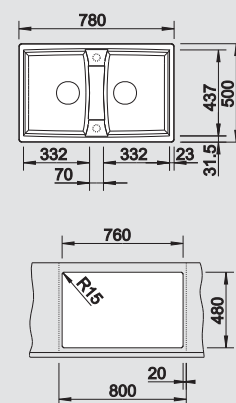

BLANCO SONA 9
SILGRANIT® PuraDur®

NUOVO



Accessori idonei

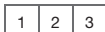

Incasso **Dettagli**
Colore / Finitura



Colore / Finitura	Codice	Articolo
Nero	1546029	07068413714
Antracite	1536686	07068413701
Grigio Roccia	1538948	07068413708
Alumetallico	1536677	07068413702
Grigio Perla	1530640	07068413711
Bianco	1536678	07068413703
Jasmine	1536679	07068413704
Tartufo	1537424	07068413710
Caffè	1536683	07068413712

Dimensioni intaglio: 840x480 - R 15
Profondità vasche: 205 mm

Fornitura: vasche con piletta da 3½", sifone e tappo a cestello

90 cm base sottolavello

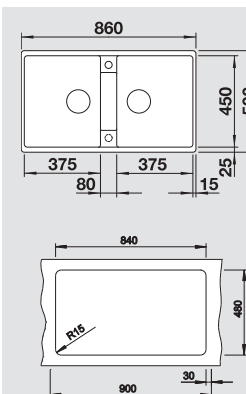

BLANCO SONA 8 S
SILGRANIT® PuraDur®



Accessori idonei

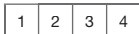

Incasso **Dettagli**
Colore / Finitura



Colore / Finitura	Codice	Articolo
Nero	1525979	07068441714
Antracite	1519698	07068441701
Grigio Roccia	1519699	07068441708
Alumetallico	1519700	07068441702
Grigio Perla	1519704	07068441711
Bianco	1519701	07068441703
Jasmine	1519702	07068441704
Tartufo	1519705	07068441710
Caffè	1519706	07068441712

Dimensioni intaglio: 1140x480 mm- R 15
Profondità vasche: 205 mm

Fornitura: vasche con piletta da 3½", sifone e tappo a cestello

Modello reversibile

80 cm base sottolavello

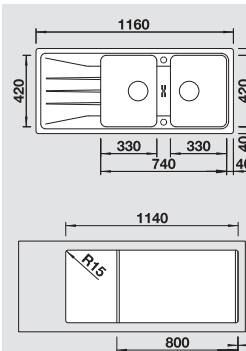

I lavelli contrassegnati con il simbolo non possono essere montati a "inizio/fine composizione" nella base sottolavello indicata; possono essere invece facilmente inseriti in una base di misura superiore.

N.B.: Per il montaggio su **piani di marmo**, ordinare l'apposito kit (v. pag. 97)

Cestello inox con griglia per piatti

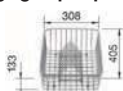

Cod. 1507829
Art. 08713841

1

Tagliere a ponte in materiale sintetico



Cod. 1217611
Art. 08713872

2

Tagliere a ponte in legno massello

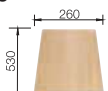

Cod. 1218313
Art. 08713861

3

Cestello inox multifunzione



Cod. 1223297
Art. 08713844

4

Vaschetta forata in acciaio inox



Cod. 1231178
Art. 08713833

5

Gocciolatoio sintetico nero



Cod. 1230734
Art. 08713896

6

Ceramica BLANCO.

La migliore combinazione fra natura e design.



Facile da pulire

Grazie alla sua superficie liscia, i lavelli in ceramica BLANCO garantiscono la massima semplicità di pulizia.



Resistente ai graffi

La superficie liscia e omogenea è estremamente resistente ai graffi (unica eccezione: coltelli in ceramica).



Finitura PuraPlus®

La finitura PuraPlus® rende la superficie ancora più facile da pulire: lo sporco non si attacca e scivola via dalla più velocemente.



Resistente alla luce

I colori della ceramica BLANCO non subiscono alterazioni, anche se esposti alla luce diretta del sole, mantenendo la loro bellezza nel tempo.



Resistente al calore e al freddo

La ceramica BLANCO è forgiata a 1200 °C: pentole e padelle calde - fino a 280 °C - possono essere appoggiate sulla sua superficie.



Alta resistenza agli urti

La ceramica di BLANCO è un materiale naturalmente resistente e compatto, che resiste ai piccoli urti.



Resistente agli acidi

La ceramica BLANCO è resistente agli acidi (limone, aceto, ...), che siano naturali o chimici, non ne alterano la superficie.



Adatto al contatto coi cibi

La superficie è igienica e adatta al contatto coi cibi, come prova la certificazione ISEGA ottenuta dopo severi test.



Qualità certificata

BLANCO sottopone i suoi prodotti a severi test per confermarne gli alti standard qualitativi, di materiale e di design.



BLANCO PANOR 60

Ceramica Porcellanata

Design elegante per uno stile senza tempo

- Soluzione particolarmente adatta per cucine country e tradizionali
- Vasca molto ampia e capiente
- Installazione agevolata, senza bisogno di foro d'incasso

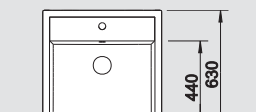

BLANCO PANOR 60 Ceramica Porcellanata	Incasso	Dettagli Colore / Finitura	Codice	Articolo	60 cm base sottolavello
	 Sopratop	1 Foro Bianco Cristallo	1514486	07069910	

Profondità vasca: 190 mm
Profondità totale lavello: 220 mm

Fornitura: vasca con piletta da 3½", tappo a cestello e sifone

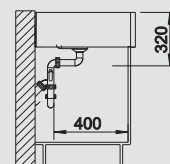
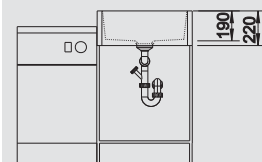

Copertura scarico
CapFlow



Cod. 1517666
Art. 08713809

Qualità certificata per i miscelatori BLANCO

Sicurezza, igiene e salute



Numerose certificazioni
ottenute in campo internazionale.



Nell'acquistare un miscelatore da cucina, prestate attenzione alle caratteristiche che soddisfino al massimo i requisiti di sicurezza e igiene. **I miscelatori da cucina BLANCO vengono sottoposti a test molto severi e ad ulteriori procedure di controllo volontarie.**

I miscelatori BLANCO sono **volontariamente testati** dall'Istituto di Certificazione DVGW per poter offrire il massimo della qualità e della tranquillità per l'acqua che beviamo. Prima di poter ottenere la certificazione DVGW, i miscelatori BLANCO vengono testati dall'**Istituto per la Certificazione dei Prodotti (LGA)** per la parte tecnica (pressione del flusso idrico) e dal **Centro per la Tecnologia dell'Acqua (TZW)** per la parte igienica e tecnica (ciclo di vita e materiali).

La definitiva certificazione DVGW viene rilasciata solo dopo la valutazione dei risultati ottenuti dai test effettuati da LGA e TZW.

C'è un'illimitata scelta di miscelatori ma c'è il rischio che i modelli più economici sul mercato non rispondano agli standard di sicurezza, superando significativamente il limite di sostanze pericolose come piombo, nichel, cadmio o arsenico.



Certification

Miscelatori BLANCO.

Estetica e funzionalità fin nei minimi dettagli.



Qualità certificata

I miscelatori BLANCO sono ampiamente testati e certificati. Per essere conformi ai più alti standard di qualità attualmente richiesti dal mercato.



Eccellente design

Anticipare la forma perfetta significa trasformare i miscelatori BLANCO di oggi nei classici del design di domani.



Abbinamento perfetto

I colori del lavello e del miscelatore si abbinano perfettamente. Ogni miscelatore BLANCO è progettato per abbinarsi perfettamente con le diverse finiture dei lavelli BLANCO.



Componenti di alta qualità

Tutti i componenti utilizzati per i miscelatori BLANCO sono realizzati con tecnologie di ultima generazione, e materiali di altissima qualità.



Componenti testati

I miscelatori BLANCO sono sottoposti a test severi per fornire la massima sicurezza in termini di salute e igiene. I componenti a contatto con l'acqua sono testati e certificati.



Funzionamento confortevole

Il meccanismo semplice e preciso offre un ulteriore comfort nell'uso quotidiano, per facilità d'uso e durata.



Cartucce a dischi in ceramica

Estremamente durature, le cartucce dei miscelatori BLANCO assicurano il funzionamento scorrevole del comando e la precisa miscelazione dell'acqua.

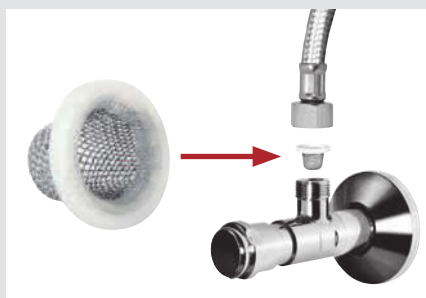

Filtro

Il filtro BLANCO protegge il miscelatore dalle impurità, assicurando che questo funzioni a lungo senza problemi.



Valvola di non ritorno

In accordo con la normativa europea EN 1717, tutti i modelli con doccetta estraibile sono dotati di valvola di non-ritorno.



BLANCO MILI

- Design essenziale per un'ottima praticità
- Miscelatore a canna alta per agevolare il riempimento di vasi o contenitori particolarmente ingombranti
- Disponibile anche nella versione SILGRANIT®



Dettagli Colore / Finitura	Codice	Articolo
-------------------------------	--------	----------

Cromato	1519413	08718287700
---------	---------	-------------

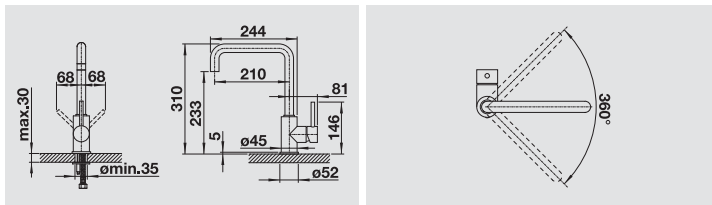

Dettagli Colore / Finitura	Codice	Articolo
-------------------------------	--------	----------

Nero	1526159	08718287714
Antracite	1523103	08718287701
GrigioRoccia	1523104	08718287708
Alumetallic	1523105	08718287702
GrigioPerla	1523106	08718287711
Bianco	1523107	08718287703
Jasmine	1523108	08718287704
Champagne	1523109	08718287713
Tartufo	1523110	08718287710
Caffè	1523111	08718287712

- Escursione della leva comando: 68 mm in avanti e indietro rispetto alla mezzera della canna
- Girevole sino a 360°
- Diametro foro per miscelatore: 35 mm
- Dotato di cartuccia in ceramica
- Flessibili da 350 mm con dado da 3/8" per una facile installazione
- Rompigetto brevettato per una marcata riduzione dei depositi di calcare
- Contropiastra di rinforzo per una maggiore stabilità



BLANCO DARAS

- Disponibile anche nella versione SILGRANIT®
- Ottimo rapporto qualità-prezzo
- Maggiore raggio di azione grazie alla rotazione a 360°



Dettagli Colore / Finitura	Codice	Articolo
-------------------------------	--------	----------

Cromato	1517720	08718289700
---------	---------	-------------

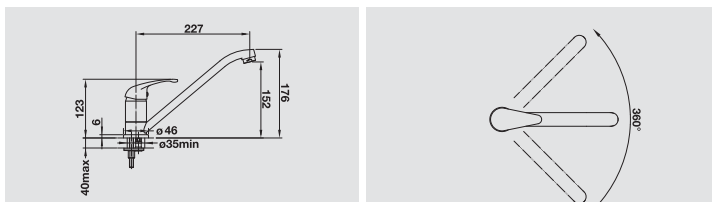

Dettagli Colore / Finitura	Codice	Articolo
-------------------------------	--------	----------

Nero	1526152	08718289714
Antracite	1517721	08718289701
Grigio Roccia	1518793	08718289708
Alumetallic	1517722	08718289702
Grigio Perla	1520735	08718289711
Bianco	1517724	08718289703
Jasmine	1517725	08718289704
Champagne	1517726	08718289713
Avana	1519528	08718289705
Tartufo	1517730	08718289710
Caffè	1517729	08718289712

- Girevole sino a 360°
- Diametro foro per miscelatore: 35 mm
- Dotato di cartuccia in ceramica
- Flessibili da 350 mm con dado da 3/8" per una facile installazione
- Rompigetto brevettato per una marcata riduzione dei depositi di calcare
- Contropiastra di rinforzo per una maggiore stabilità
- Certificato LGA



BLANCO MILA

- Design essenziale per un'ottima praticità
- Miscelatore a canna alta per agevolare il riempimento di vasi o contenitori particolarmente ingombranti



Dettagli Colore / Finitura	Codice	Articolo
Cromato	1519414	08718282

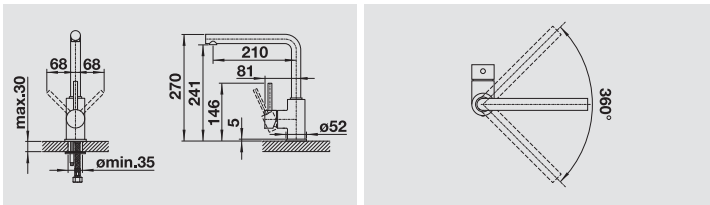

- Escursione della leva comando: 68 mm in avanti e indietro rispetto alla mezzeria della canna
- Girevole sino a 360°
- Diametro foro per miscelatore: 35 mm
- Dotato di cartuccia in ceramica
- Flessibili da 350 mm con dado da 3/8" per una facile installazione
- Rompigetto brevettato per una marcata riduzione dei depositi di calcare
- Contropiastra di rinforzo per una maggiore stabilità



BLANCO MILA-S

- Design essenziale per un'ottima praticità
- Con doccetta estraibile
- Miscelatore a canna alta per agevolare il riempimento di vasi o contenitori particolarmente ingombranti



Dettagli Colore / Finitura	Codice	Articolo
Cromato	1519810	08718283

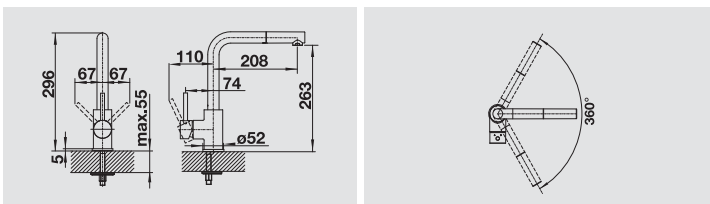

- Escursione della leva comando: 67 mm in avanti e indietro rispetto alla mezzeria della canna
- Girevole sino a 360°
- Diametro foro per miscelatore: 35 mm
- Dotato di cartuccia in ceramica
- Flessibili da 350 mm con dado da 3/8" per una facile installazione
- Rompigetto brevettato per una marcata riduzione dei depositi di calcare
- Dotato di valvola di non-ritorno certificata EN 1717



BLANCO CATRIS-S

- Design classico nella versione Semi-Profi
- Doccetta flessibile (con molla in acciaio inox) con finale rimovibile
- Variazione del getto



Dettagli Colore / Finitura	Codice	Articolo
Cromato	1521476	08718293

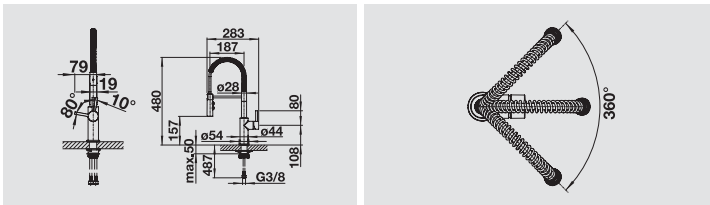

- Escursione della leva comando: 78 mm in avanti e 19 mm indietro rispetto alla mezzeria della canna
- Girevole sino a 360°
- Diametro foro per miscelatore: 35 mm
- Doccetta in materiale sintetico cromato
- Dotato di cartuccia in ceramica
- Flessibili da 450 mm con dado da 3/8" per una facile installazione
- Rompigetto brevettato per una marcata riduzione dei depositi di calcare
- Contropiastra di rinforzo per una maggiore stabilità
- Dotato di valvola di non-ritorno certificata EN 1717



BLANCO CATRIS-S **NUOVO** Flexo

- Linee classiche combinate con design semi-professionale e sofisticato
- Tubo flessibile in gomma nera
- Variazione del getto
- Bloccaggio della doccetta con supporto magnetico



Dettagli Colore / Finitura	Codice	Articolo
Cromato	1525791	08718294

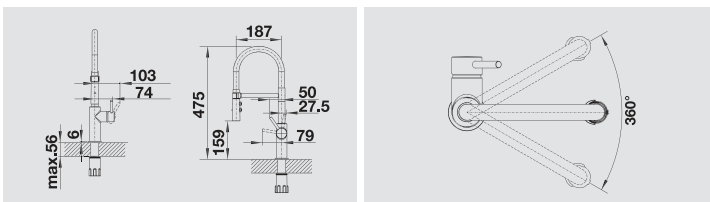

- Escursione della leva comando: 79 mm in avanti e 27,5 mm indietro rispetto alla mezzeria della canna
- Girevole sino a 360°
- Diametro foro per miscelatore: 35 mm
- Dotato di cartuccia in ceramica
- Tubo flessibile in gomma
- Flessibili da 450 mm con dado da 3/8" per una facile installazione
- Rompigetto brevettato per una marcata riduzione dei depositi di calcare
- Contropiastra di rinforzo per una maggiore stabilità
- Dotato di valvola di non-ritorno certificata EN 1717



BLANCO CATRIS-S **NUOVO**

Flexo

Nero Opaco

- Linee classiche combinate con design semi-professionale e sofisticato tubo flessibile in gomma nera
- Variazione del getto
- Bloccaggio della doccetta con supporto magnetico
- Esclusiva finitura Nero Opaco abbinabile con dispenser BLANCO LATO e comando saltarello della medesima finitura

Dettagli Colore / Finitura	Codice	Articolo
Nero Opaco	1525793	08718295

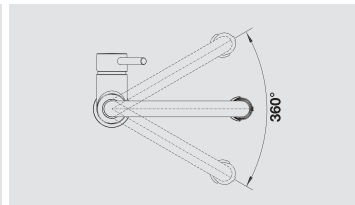
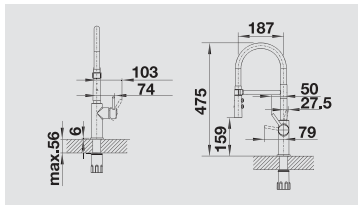

- Escursione della leva comando: 74 mm in avanti e 27,5 mm indietro rispetto alla mezzera della canna
- Girevole sino a 360°
- Diametro foro per miscelatore: 35 mm
- Dotato di cartuccia in ceramica
- Tubo flessibile in gomma
- Flessibili da 450 mm con dado da 3/8" per una facile installazione
- Rompigetto brevettato per una marcata riduzione dei depositi di calcare
- Contropiastra di rinforzo per una maggiore stabilità
- Dotato di valvola di non-ritorno certificata EN 1717





BLANCO LIVIA-S

- Dotato di doccetta estraibile
- Soluzione abbinabile con comando a saltarello e dispenser di sapone della stessa linea e disponibili in diverse finiture
- Progettato per vasche sottotop e piani di lavoro di alta qualità



Dettagli Colore / Finitura	Codice	Articolo
Cromato	1521288	08718270
Ottone Satinato	1521289	08718271
Grigio Manganese	1521290	08718272



Impostazione di partenza della leva di comando a freddo

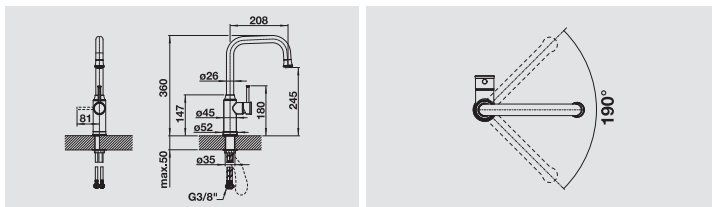

- Escursione della leva comando: 81 mm in avanti rispetto alla mezzeria della canna
- Girevole sino a 190°
- Diametro foro per miscelatore: 35 mm
- Dotato di cartuccia in ceramica
- Flessibili da 450 mm con dado da 3/8" per una facile installazione
- Rompigetto brevettato per una marcata riduzione dei depositi di calcare
- Contropiastra di rinforzo per una maggiore stabilità
- Dotato di valvola di non-ritorno certificata EN 1717
- Certificato LGA e DVGW



BLANCO LIVIA-S, Grigio Manganese



BLANCO LIVIA-S, Ottone Satinato



BLANCO CANDOR **NUOVO**

- Solidità ed estetica in acciaio inox
- Rotazione della leva comandi in avanti (max 90°)
- Adatto per installazione a ridosso della parete posteriore



Dettagli Colore / Finitura	Codice	Articolo
Acciaio massiccio spazzolato	1523120	08718297



Impostazione di partenza della leva di comando a freddo

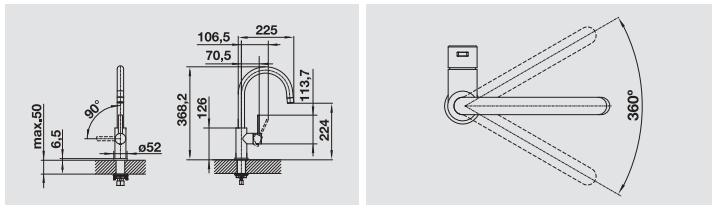

- Escursione della leva comando: 90° in avanti rispetto alla mezzera della canna
- Girevole sino a 360°
- Diametro foro per miscelatore: 35 mm
- Dotato di cartuccia in ceramica
- Flessibili da 450 mm con dado da 3/8" per una facile installazione
- Rompigetto brevettato per una marcata riduzione dei depositi di calcare
- Contropiastra di rinforzo per una maggiore stabilità
- Certificato LGA



BLANCO LANORA **NUOVO**

- Alta qualità del materiale e geometria lineare
- A canna alta, per riempire agevolmente pentole voluminose
- Adatto per installazione a ridosso della parete posteriore



Dettagli Colore / Finitura	Codice	Articolo
Acciaio massiccio spazzolato	1523122	08718299



Impostazione di partenza della leva di comando a freddo

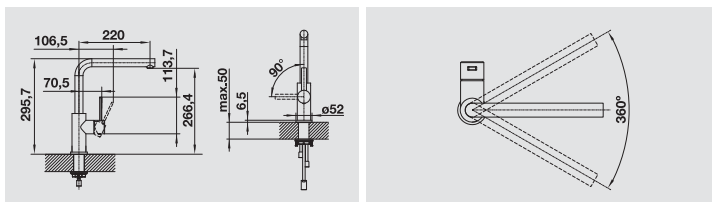

- Escursione della leva comando: 90° in avanti rispetto alla mezzera della canna
- Girevole sino a 360°
- Diametro foro per miscelatore: 35 mm
- Dotato di cartuccia in ceramica
- Flessibili da 450 mm con dado da 3/8" per una facile installazione
- Rompigetto brevettato per una marcata riduzione dei depositi di calcare
- Contropiastra di rinforzo per una maggiore stabilità
- Certificato LGA



MISCELATORE
SOTTO
FINESTRA

BLANCO CORESSA-F

- Miscelatore abbattibile per installazione sottofinestra con meccanismo
- Disponibile con leva destra o sinistra



Leva comandi
DESTRA



Leva comandi
SINISTRA



Dettagli Colore / Finitura	Codice	Articolo
Cromato - Leva DX	1521543	08718300
Cromato - Leva SX	1521544	08718301

N.B.: Altezza minima tra lavello e finestra: 6,5 cm

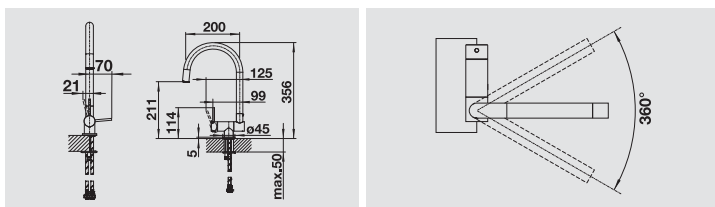

- Miscelatore pieghevole
- Girevole sino a 360°
- Diametro foro per miscelatore: 35 mm
- Dotato di cartuccia in ceramica
- Flessibili da 450 mm con dado da 3/8" per una facile installazione
- Rompigetto brevettato per una marcata riduzione dei depositi di calcare
- Contropiastra di rinforzo per una maggiore stabilità
- Dotato di valvola di non-ritorno certificata EN 1717
- Certificato LGA



MISCELATORE
SOTTO
FINESTRA

BLANCO LARESSA-F **NUOVO**

- Con un solo gesto, BLANCO LARESSA-F si piega in avanti e la finestra è libera
- Leva comandi a destra per lavelli con vasca a sinistra
- Leva comandi a sinistra per lavelli con vasca a destra



Leva comandi
DESTRA



Leva comandi
SINISTRA



Dettagli Colore / Finitura	Codice	Articolo
Cromato - Leva comandi a DX	1521545	08718273
Cromato - Leva comandi a SX	1521546	08718274

N.B.: Altezza minima tra lavello e finestra: 6,5 cm

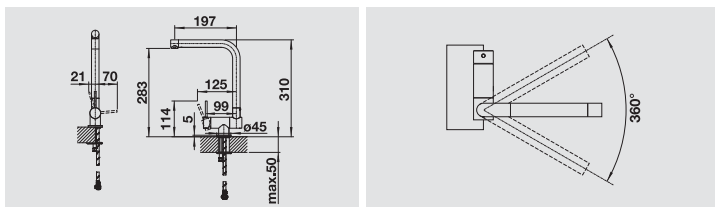

- Miscelatore pieghevole
- Girevole sino a 360°
- Diametro foro per miscelatore: 35 mm
- Dotato di cartuccia in ceramica
- Flessibili da 500 mm con dado da 3/8" per una facile installazione
- Rompigetto brevettato per una marcata riduzione dei depositi di calcare
- Contropiastra di rinforzo per una maggiore stabilità
- Dotato di valvola di non-ritorno certificata EN 1717
- Certificato LGA

DISSIPATORI di rifiuti alimentari per cucine domestiche



Il modo **pulito, comodo e rispettoso dell'ambiente** per smaltire i rifiuti alimentari.

In poco tempo, i rifiuti alimentari sono macinati e eliminati con l'acqua attraverso il normale sistema di scarico.



IMPORTANTE!
Chiarimenti sulla
GARANZIA
CONVENZIONALE
I&D SRL

Le condizioni di Garanzia Convenzionale sono completate dal "Certificato", numerato e datato, da noi apposto al momento della spedizione dal nostro magazzino, nell'apposito spazio sull'ultima pagina di copertina. Questo certificato deve essere conservato sempre a Vostra cura ed esibito ad ogni intervento tecnico sia nel periodo di garanzia sia dopo, durante tutta la sua durata in esercizio. Il produttore americano InSinkErator si avvale di diversi importatori per la distribuzione in Europa e via Internet, è quindi per Voi importante dimostrare "chi è" il responsabile della RC Prodotti in Italia del Vs. elettrodomestico esibendo il Certificato di Garanzia Convenzionale numerato allegato dal distributore al prodotto. Il mercato è libero e il punto vendita che Vi ha venduto il dissipatore InSinkErator può averlo ricevuto attraverso la filiera di distribuzione da uno qualsiasi degli importatori, non necessariamente dalla nostra società o l'utilizzatore stesso può averlo acquistato in Internet. Solo la presentazione del nostro Certificato di Garanzia Convenzionale ne determina con sicurezza la provenienza dalla nostra società e il Vostro diritto a godere delle facilitazioni in esso previste. Senza questo certificato non verrà concessa nessuna assistenza gratuita.



I dissipatori di rifiuti alimentari InSinkErator **eliminano immediatamente i rifiuti alimentari**, anziché lasciarli nella pattumiera (da cui possono emanare cattivi odori, far proliferare batteri e attirare insetti) garantendo **igiene, pulizia e sicurezza** all'interno della Vostra cucina.

Tutti i modelli sono **estremamente compatti**, trovano posto sotto il lavello senza occupare spazio prezioso. L'alto isolamento acustico non disturba la quiete familiare in cucina durante l'utilizzo e ne agevola l'uso quotidiano.

A NORMA DI LEGGE

Publicazione sulla Gazzetta Ufficiale del 3 Gennaio 2009
Misure urgenti in materia di rifiuti

"1. Ai fini di una maggiore sostenibilità economica e gestionale dello smaltimento dei rifiuti solidi urbani sul territorio nazionale e di una riduzione quantitativa dei rifiuti da avviare allo smaltimento finale, il comma 3 dell'articolo 107 del DL 3 aprile 2006, n. 152, come modificato dal DL 16 gennaio 2008, n. 4, è sostituito dal seguente: 3. Non è ammesso lo smaltimento dei rifiuti, anche se triturati, in fognatura, ad eccezione di quelli organici provenienti dagli scarti dell'alimentazione trattati con apparecchi dissipatori di rifiuti alimentari che ne riducano la massa in particelle sottili, previo accertamento dell'esistenza di un sistema di depurazione da parte dell'ente gestore del servizio idrico integrato, che assicura adeguata informazione al pubblico anche in merito alla planimetria delle zone servite da tali sistemi. L'installazione delle apparecchiature è comunicata da parte del rivenditore al gestore del servizio idrico, che ne controlla la diffusione sul territorio".

I dissipatori di rifiuti alimentari sono la scelta responsabile



Sette milioni di tonnellate di alimenti domestici finiscono nei rifiuti ogni anno.



Parte di esso finisce in discarica, dove produce gas serra nocivi.



Questo potrebbe produrre energia rinnovabile o fertilizzante naturale, ma solo il 10% viene raccolto separatamente e meno del 7% è costituito da compost domestico.



Ogni anno si producono 19 milioni di tonnellate di gas serra, solo dai rifiuti alimentari domestici.



Un dissipatore di rifiuti alimentari contribuisce a **ridurre le discariche** e rende possibile il **recupero, per mezzo di alcuni impianti di depurazione delle acque reflue**, di particelle di cibo che producono **nutrienti per il suolo e biogas**.



E75 **NUOVO**

Compatto e silenzioso

- Tecnologia di dissipazione a una fase
- Riduzione dei rifiuti in piccole particelle
- Funzionamento più silenzioso fino al 40% rispetto ai modelli tradizionali
- Pulsante pneumatico incluso in 3 differenti versioni: cromato, nero opaco, finitura inox satinato

PULSANTE PNEUMATICO INCLUSO

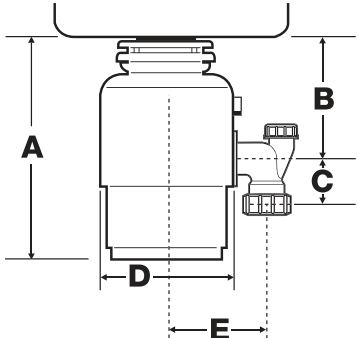

www.insinkerator.it

E75	Dimensioni in mm	Codice	Articolo										
		1972075	08713907										
		<table border="1"> <thead> <tr> <th>A</th> <th>B</th> <th>C</th> <th>D</th> <th>E</th> </tr> </thead> <tbody> <tr> <td>318</td> <td>168</td> <td>64</td> <td>185</td> <td>131</td> </tr> </tbody> </table>	A	B	C	D	E	318	168	64	185	131	
A	B	C	D	E									
318	168	64	185	131									

E75



Caratteristiche tecniche

Alimentazione	Continua	Protezione motore	Ripristino sovraccarico manuale
Comando On/Off	Interruttore a parete o interruttore pneumatico incorporato	Consumo medio acqua	Circa 4,0 litri per persona al giorno
Motore	Monofase	Consumo medio energia elettrica	3-4 KWH per anno
Lubrificazione	Cuscinetti inferiori e superiori a lubrificazione permanente	Connessione allo scarico	Ø 40 mm
Peso di spedizione (circa)	8,2 kg	Collegamento allo scarico lavastoviglie	Sì
Tecnologia di dissipazione	1 fase	Dimensione Ø foro per pulsante pneumatico	35 mm
Capacità camera di triturazione	980 ml		

Tutti i dissipatori InSinkEerator offrono le seguenti funzionalità esclusive:

Sistema di montaggio Quick-Lock® per un'installazione più rapida e semplice, **protezione contro il sovraccarico**, motore a induzione a elevata coppia torcente **Dura-Drive™**.

N.B.: leggere con attenzione le avvertenze d'installazione, uso e manutenzione allegate alla Garanzia Convenzionale e unite al dissipatore.

L'installazione deve essere conforme al D.M. nr. 37 del 22/1/2008 - obbligatoria per tutte le abitazioni - ed eseguita da personale abilitato (idraulico, elettricista). L'impianto elettrico domestico deve essere completo di impianto di messa a terra a norma e corredato da certificato obbligatorio di "DICHIARAZIONE DI CONFORMITÀ" alle norme UNI-CEN in vigore.

Conservare il certificato di Garanzia Convenzionale.

RIEPILOGO TECNICO

Dissipatori compatti e potenti dal numero UNO tra le marche mondiali

- Più igienici, pratici e rispettosi dell'ambiente
- Sminuzzano facilmente gli avanzi dei pasti
- Più silenziosi fino al 60% in meno rispetto ai normali dissipatori
- Compatibili con impianti di fitodepurazione



		Modello 56	E75
Giri motore	RPM	1425	1425
Assorbimento medio	Watt	380	405
Consumo medio elettricità	KWH per anno	3-4	3-4
Consumo medio acqua	Lt per giorno/ persona	4	4
Inverter: incremento automatico di potenza	1x4	-	-
Volume camera di dissipazione	ml	900	980
Camera di dissipazione in acciaio		-	-
Piatto rotante in acciaio con "Auto-Reverse"		-	-
Corona di demolizione in lega di bronzo		-	-
Martelletti di demolizione in lega di bronzo		✓	-
Camera di scarico con guaina anticorrosione		-	-
Anello antivibrazioni		-	-
Scarico antivibrazioni		-	-
Diaframma antispruzzo asportabile		-	✓
Tappo a cestello "salva-posate" incluso		-	✓
Interruttore pneumatico "on-off" incluso		✓	✓
Interruttore magnetico di sicurezza optional		-	-
Modalità di dissipazione del rifiuto	fasi	1	1
Isolamento acustico - barriera del rumore		★	★★
Periodo teorico di utilizzo "fine vita"		4-6	6-8
Dimensioni imballo	mm, L₁ x L₂ x H	250 x 240 x 360	260 x 250 x 370
Peso imballato	kg	8,2	8,2

Garanzia: Tutti i modelli sono coperti da garanzia legale a carico del venditore e di garanzia convenzionale a carico del distributore. Tutti i modelli sono conformi alle norme CE e sono alimentati 220-240 V 50 Hz monofase.

Informativa contrattuale: L'accettazione della condizione extrasconto per prodotti InSinkErator destinati all'esposizione al pubblico comporta l'automatica liberatoria ai sensi del D.L. vo 196/03 per l'inserimento del nominativo della società nel sito web www.insinkerator.it

Titolare del trattamento è: **In-Sink-Erator division Emerson Electric Co.** - Croxley Green Business Park - Watford Herts WD18 8YH U.K. - Tel.: +44 (0) 1923 297 880





N.B.: questa condizione sarà riportata anche su documenti di consegna e fatture commerciali

Accessori

Dissipatori di rifiuti domestici



MADE IN
USA

Dimensioni in mm		Codice	Articolo
	Tappo "salvaposate"	1975075	08713910
	Interruttore magnetico di massima sicurezza a immissione discontinua; l'interruttore, in posizione capovolta, ha funzione di tappo ed è da inserire nel foro del lavello (escluso modello LC-50)	1975077	08713911
	Kit collarino lavelli in marmo fino a 50 mm di spessore	1975491	08713912
	Kit collegamento troppopieno	1975512	08713913
	Kit raccordo lavastoviglie: manicotto + 3 anelli a molla	1975511	08713914

Piano cottura BLANCO



Molti piani cottura BLANCO sono dotati di **tripla corona**: raggiungono in piena sicurezza temperature elevate, arrivando fino a 3,8 kW di potenza in un tempo ridotto. Sono inoltre tutti dotati di **termocoppia**, un dispositivo di sicurezza che interrompe l'erogazione del gas in caso di accidentale spegnimento della fiamma.

Le robuste **griglie in ghisa** hanno un design che crea un'unica

superficie piana, consentendo di spostare le pentole da un fuoco all'altro in piena sicurezza. I piani di cottura smaltati sono disponibili in tutti i **colori SILGRANIT®** e sono facilmente abbinabili ai lavelli e ai miscelatori BLANCO.



Bruciatori ad alta efficienza per una migliore distribuzione del calore e una perfetta modulazione della fiamma.

Piano di cottura a gas EXCLUSIVE 7x5-5

- Dimensioni: 750x500 mm
 - Intaglio: 553x473 mm
 - Valvola di sicurezza
 - Accensione automatica sottomanopola
 - Griglie in ghisa
 - Comandi frontali
 - Manopole nere softgrip
 - Ugelli a GPL in dotazione
- **Potenza bruciatori:**
 - 1 super rapido (4,0 kW)
 - 1 rapido (2,8 kW)
 - 1 semirapido (1,75 kW)
 - 1 semirapido light flame (1,40)
 - 1 ausiliario (1,0 kW)

incasso sopratop



Inox

Cod. 1047140
Art. 07579031706



Nero **NUOVO**

Cod. 1047152
Art. 07579031714



Antracite

Cod. 1047148
Art. 07579031701



Grigio Roccia

Cod. 1047141
Art. 07579031708



Alumetallic

Cod. 1047142
Art. 07579031702



Grigio Perla

Cod. 1047150
Art. 07579031711



Bianco

Cod. 1047143
Art. 07579031703



Jasmine

Cod. 1047144
Art. 07579031704



Champagne

Cod. 1047145
Art. 07579031713



Avana

Cod. 1047146
Art. 07579031705



Tartufo

Cod. 1047147
Art. 07579031710



Caffè

Cod. 1047149
Art. 07579031712



BRUCIATORI
AD ALTA
EFFICIENZA



MANOPOLA DI
ACCENSIONE
PIÙ FUNZIONALE



BRUCIATORE
SUPER
RAPIDO



ROBUSTE
GRIGLIE
IN GHISA



TERMOCOPPIE
DI
SICUREZZA



CONFORMI
ALLE
NORMATIVE CE

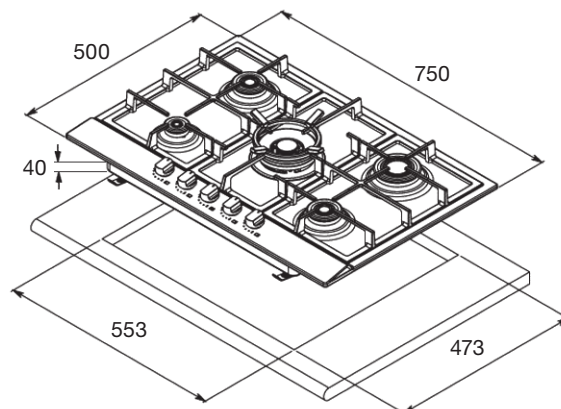

VEDERE AVVERTENZE A PAG. 97

Forno elettrico BLANCO



La cottura con un forno BLANCO Vi assicurerà risultati sempre eccellenti, lasciando inalterate le proprietà nutritive degli alimenti.

I diversi programmi di cottura dei forni sono di facile impostazione, grazie alla semplicità di utilizzo del pannello comandi, permettendo di preparare in maniera impeccabile sia

i Vostri dolci (torte, crostate, biscotti, etc.), sia i Vostri piatti salati (arrostiti patate, torte salate, etc.).

Disponibile in finitura inox e per l'abbinamento con i colori SILGRANIT®



Dolci eccellenti grazie alla cottura nei forni BLANCO

Forno elettrico CHEF Plus

- Classe di efficienza energetica A+
- 9 funzioni, incluso lo scongelamento
- Capienza XL 64 litri di volume utile
- 5 livelli di cottura
- Vetro temperato nero, maniglia in alluminio satinato
- Manopole push pull
- Programmatore elettronico con display a comandi touch control per la regolazione e il controllo dei tempi cottura
- Ventilazione tangenziale di raffreddamento
- Spegnimento automatico di sicurezza
- Sicurezza bambini
- Interno con smalto easy to clean
- Illuminazione interna
- Porta sicura (3 vetri termoriflettenti)
- Porta removibile
- Vetri interni estraibili per facile pulizia
- Temperatura massima: 275°C
- Potenza massima assorbita: 2 kW

EFFICIENZA
ENERGETICA **A+**



In foto: finitura Grigio Roccia, 1043201

forno a incasso



Inox

Cod. 1043200
Art. 072460BL2A



Nero

Cod. 1043212
Art. 072460BL2C



Antracite

Cod. 1043208
Art. 072460BL2B



Grigio Roccia

Cod. 1043201
Art. 072460BL2D



Alumetallic

Cod. 1043202
Art. 072460BL2E



Grigio Perla

Cod. 1043210
Art. 072460BL2F



Bianco

Cod. 1043203
Art. 072460BL2G



Jasmine

Cod. 1043204
Art. 072460BL2H



Champagne

Cod. 1043205
Art. 072460BL2J



Avana

Cod. 1043206
Art. 072460BL2K



Tartufo

Cod. 1043207
Art. 072460BL2L



Caffè

Cod. 1043209
Art. 072460BL2M



COTTURA
VENTILATA



GRIGLIATURA
NORMALE
STATICA



COTTURA
INFERIORE
VENTILATA



COTTURA CON
RISCALDAMENTO
DALL'ALTO



COTTURA
TRADIZIONALE
STATICA



GRIGLIATURA
NORMALE
VENTILATA



COTTURA
INTENSIVA
VENTILATA



COTTURA CON
RISCALDAMENTO
DAL BASSO



SCONGELAMENTO

In dotazione:

- 1 leccarda
- 2 griglie

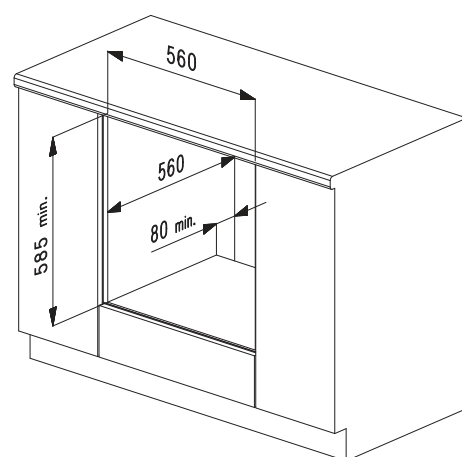
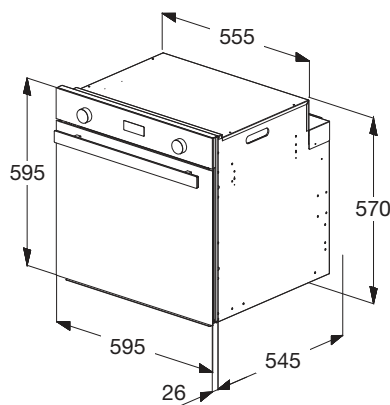

La finitura smaltata si ottiene con una lavorazione manuale. Eventuali differenze nel set sono da ritenersi nei normali standard di tolleranza.

L'installazione deve essere conforme al D.M. Nr. 37 del 22/01/2008 (obbligatorio per tutte le abitazioni) ed eseguita da personale abilitato (idraulico, elettricista).

L'impianto elettrico domestico deve essere completo di messa a terra a norma e corredato da certificato obbligatorio di "DICHIARAZIONE DI CONFORMITÀ" alle norme UNI-CEN in vigore.

BLANCO CARE

Prodotti di cura e pulizia per i lavelli e i miscelatori BLANCO

Tutte le superfici e miscelatori



PANNO IN MICROFIBRA

- Per eliminare facilmente le macchie di calcare
- Per lucidare mentre si pulisce, senza lasciare aloni

PANNO IN MICROFIBRA

Per la pulizia quotidiana e periodica, senza striature. 1 pz.

Codice 1126999
Art. 08713900



BLANCO ANTIKALK

- Efficace rimozione delle macchie di calcare più ostinate
- Pulizia profonda di tutte le superfici dei lavelli e miscelatori
- Sviluppato appositamente per i prodotti BLANCO
- Composizione ecologica e bio-degradabile che non danneggia l'ambiente

BLANCO ANTIKALK

Confezione di 1 flacone da 30 ml

Codice 1520523
Art. 08713902



Acciaio Inox



BLANCO POLISH

- Elimina graffi, segni di usura e ruggine
- Permette all'acqua di scivolare via più velocemente
- Previene le ditate e le macchie di calcare
- Crea un aspetto pulito del satinato
- **Non adatto alle superfici cromate (miscelatori)**

BLANCO POLISH

1 tubetto da 150 ml

Codice 1511895
Art. 08713901



SILGRANIT®



BLANCO ACTIV Pulver

- Per una profonda pulizia dei lavelli in SILGRANIT® PuraDur®
- Elimina le macchie del deposito di calcare e quelle provocate da caffè, té o frutta

BLANCO ACTIV

Confezione 3 bustine da 25 gr. cad.

Codice 1520784
Art. 08713920



ACCESSORI

Per i lavelli BLANCO

Descrizione	Codice	Articolo
 <p>Ganci per marmo per l'installazione di lavelli SILGRANIT® nei piani di lavoro in marmo</p>	1214697	08713915

Avvertenze per l'installazione dei piani di cottura

La finitura smaltata si ottiene con una lavorazione manuale
Eventuali differenze nel set sono da ritenersi nei normali standard di tolleranza.

L'installazione deve essere conforme al D.M. Nr. 37 del 22/01/2008 (obbligatorio per tutte le abitazioni) ed eseguita da personale abilitato (idraulico, elettricista) che deve provvedere al collaudo, alla regolazione dei minimi e alla certificazione di corretto montaggio. L'impianto elettrico domestico deve essere completo di messa a terra a norma e corredato a gas (metano, GPL) attenersi alle disposizioni UNI-CIG 7129/92 e 7131 che impongono per il collegamento all'impianto principale l'utilizzo di

tubi rigidi, o di tubi flessibili in acciaio inox a parete continua conformi a UNI-CIG 9791.

Consultare il libretto d'istruzioni prima d'installare questo apparecchio.

AVVERTENZA: Questi apparecchi possono essere installati e funzionare solo in locali permanentemente ventilati.

Tutte le parti in ghisa smaltate non devono essere lavate in lavastoviglie. Questi apparecchi sono regolati per funzionare a G 20 - "p" 20 mbar. Per altro tipo di gas operare come descritto nel libretto d'istruzioni o indicare al momento dell'ordine.

Assistenza tecnica e post-vendita

Numero Verde
800 430078
gratuito da rete fissa

da cellulare:

039.20.57.528/29

dal lunedì al venerdì,
dalle ore 9:00 alle ore 16:00



e-mail:

service@blancoitaly.com

service@insinkeratoritaly.it

Schemi tecnici TROPPOPIENO SteelArt

Schema montaggio troppopieno, per i modelli SteelArt
CLARON-IF, ZEROX-IF

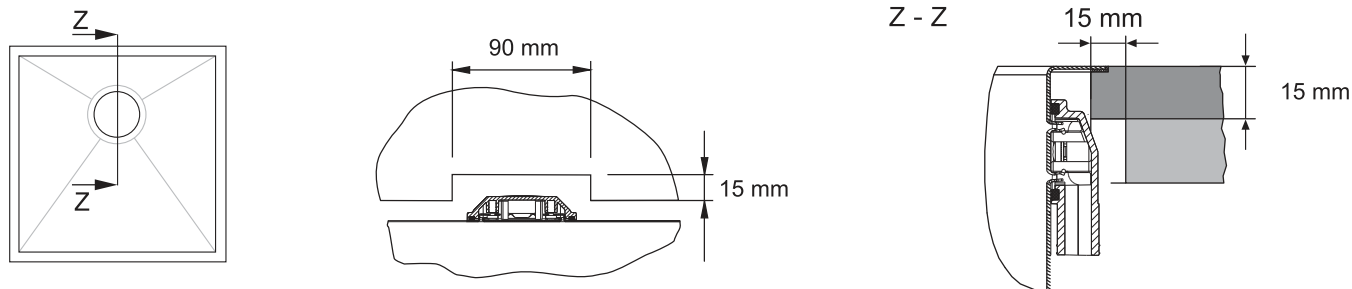

Schemi tecnici TROPPOPIENO BLANCO ANDANO-IF

Schema montaggio troppopieno, da considerarsi per i modelli BLANCO ANDANO-IF
180, 340, 400, 450, 500, 700

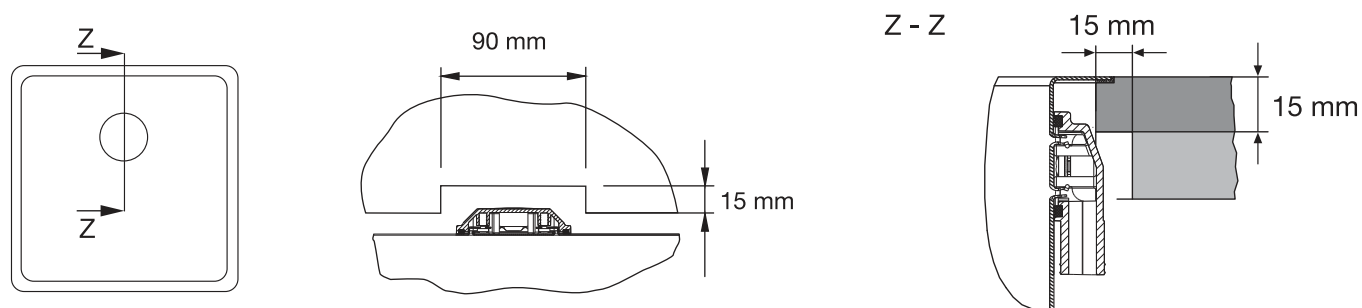



Economia

Ecologia

Responsabilità
Sociale

Ambiente - rapporto di sostenibilità

Il principio di sostenibilità pone al centro un modello di vita a prova di futuro e mira a far sì che l'utilizzo delle risorse nel presente non danneggi le generazioni future.

BLANCO ha già abbracciato questa mentalità da più di un decennio, rendendo la sostenibilità ecologica, economica e sociale parte integrante dei principi aziendali di protezione dell'ambiente a cui si ispira.

Consideriamo lo **sviluppo aziendale sostenibile** un presupposto essenziale per la stabilità economica e un successo duraturo.

Proprio in quanto impresa familiare, radicata nell'area in cui opera, l'ambiente è nel senso più autentico della parola il mondo in cui viviamo noi e le nostre famiglie. Questo è il mondo che dobbiamo conservare e proteggere.

La **responsabilità in termini di protezione dell'ambiente è sancita a livello di direzione aziendale.**

Dal 2008 l'azienda pubblica ogni due anni un rapporto sulla sostenibilità, scaricabile al link:

<http://www.blanco.com/it/it/azienda/responsabilita/responsabilita.html>



I&D S.r.l.

via Cristina Trivulzio di Belgioioso, 11
20852 Villasanta (MB)
Tel. 039.20.57.501 r.a. - Fax 039.20.52.552
mail: info@blancoitaly.com
www: www.blanco.com/it



CUCINE LUBE INDUSTRIES srl

Via dell'Industria, 4 - 62010 Treia (MC) Italia
Tel. centralino 0733 8401 (r.a.)
Fax 0733 840222 - 0733 840333
info@cucinelube.it - **www.**cucinelube.it
info@creokitchens.it - **www.**creokitchens.it

La **Lube Industries srl** è dotata di Sistemi di Gestione per la Qualità, la Salute e Sicurezza, in conformità alle norme UNI EN ISO 9001 e BS OHSAS 18001.
Per maggiori informazioni visita il nostro sito
www.cucinelube.it