

CUCINE
LUBE

GRUPPO LUBE

CREO
KITCHENS



PLADOS

2023



SIAMO IN UNA STORIA, UN'UNICA GRANDE STORIA NELLA QUALE LE PERSONE,
IL TERRITORIO, LA RICERCA E LO SVILUPPO, LA SOSTENIBILITÀ,
SONO LEGATE DALLA MOTIVAZIONE A "PENSARE" E A "FARE"
PER MIGLIORARE L'ESPERIENZA PRATICA DELLA VITA.

LAVORARE INSIEME SIGNIFICA PER NOI CREDERE UNO NELL'ALTRO,
ANIMARE LA NOSTRA PASSIONE E LA NOSTRA CURIOSITÀ
PER COMPRENDERE MEGLIO COSA CI TIENE ANNODATI A TUTTO IL RESTO,
ALLE ALTRE PERSONE, AL TERRITORIO E ALL'AMBIENTE.

LE PERSONE SONO IL TERRITORIO, LE PERSONE SONO IL CORAGGIO, LA DETERMINAZIONE
E L'IMMAGINAZIONE PER FARLO A MISURA DI UN'IDEA DI SVILUPPO PIÙ GIUSTA;
PIÙ GIUSTA PER CHI C'È GIÀ E PER CHI DOVRÀ ARRIVARE.

TERRA, ACQUA, SOLE E VENTO SONO UNA REALTÀ VIVA, SONO CASA NOSTRA:
NON SMETTEREMO MAI DI CERCARE SEMPRE UN MODO MIGLIORE
DI FARE QUELLO CHE FACCIAMO NEL RISPETTO DI QUESTA GRANDE CASA CHE ABITIAMO.
LE PERSONE, IL TERRITORIO, LA RICERCA E LO SVILUPPO, LA SOSTENIBILITÀ,
SONO IL NOSTRO CONTRIBUTO ALLA COSTRUZIONE DI UN FUTURO NEL QUALE
CIASCUNO È LA PARTE E IL TUTTO.

30 ANNI DI
PLADOS

INQUADRA IL QR CODE
PER VEDERE IL NUOVO
VIDEO PLADOS



90 cm

80 cm

60 cm

















LUX**LX8610**
Pag. 21**LX8620**
Pag. 21**INFINITY****NF11620**
Pag. 23**NF9910**
Pag. 23**NF8610**
Pag. 23**ELEGANCE****AM8620**
Pag. 29**AM11620**
Pag. 25**AM9915**
Pag. 25**AM9910**
Pag. 25**AM7815**
Pag. 26**ONE**Installazione
standard**ON8620**
Pag. 29**ON7920**
Pag. 29**ON7610**
Pag. 29**ON6910**
Pag. 29**ON5610**
Pag. 30**ON6010**
Pag. 30**ONE**Installazione
sotto-top**LX8610ST**
Pag. 33**AM8620ST**
Pag. 33**ON7920ST**
Pag. 33**ON7610ST**
Pag. 33**ON6910ST**
Pag. 34**ON5610ST**
Pag. 34**ON6010ST**
Pag. 34**Corax****CX0862**
Pag. 37**CX1162**
Pag. 37**NK07920**
Pag. 38**CX0991**
Pag. 37**Atlantic****PL1162**
Pag. 41**PL0862**
Pag. 41**AT1162**
Pag. 41**PL0991**
Pag. 41**Spazio****SP0862**
Pag. 45**SP1162**
Pag. 45**SP0792**
Pag. 46**SP0991**
Pag. 45**Harmony/
Roxana****HR0860**
Pag. 49**DB09910**
Pag. 49**DB09910**
Pag. 49

50 cm

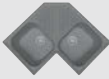
45 cm

40 cm

Angolare

				LUX
				INFINITY
 AM8610 Pag. 26  AM7810 Pag. 26  AM6510 Pag. 26				ELEGANCE
	 ON4110 Pag. 30			ONE Installazione standard
	 ON4110ST Pag. 43			ONE Installazione sotto-top
	 CX0861 Pag. 37  CX0791 Pag. 38			Corax
	 PL0861 Pag. 42  PL4351 Pag. 42	 PL4351 Pag. 42	 FTA8320 Pag. 42	Atlantic
	 SP0861 Pag. 45  SP0791 Pag. 46			Spazio
 HR4321 Pag. 49 Installazione longitudinale	 HR4321 Pag. 49 Installazione standard		 HRA832 Pag. 50 Inseribile anche in 2 basi rettangolari da 90 cm	Harmony/ Roxana

Attenzione! Per inserimento su basi terminali contattare l'azienda



**COPRIVASCA
IN HPL**
pag. 54



**TAGLIERI
IN LEGNO**
pag. 55



**TAGLIERI IN VETRO E
POLIETILENE**
pag. 56



**VASCHE E
ACCESSORI INOX**
pag. 57



**ACCESSORI
DESIGN**
pag. 58



DISSIPATORI
pag. 60



**PRODOTTI PER
LA PULIZIA**
pag. 61



NEWMIX30
pag. 64



NEWMIX80
pag. 64



NEWMIX90
pag. 64



MIG10
pag. 65



SPIRIT
pag. 65



SPRINGP30
pag. 65



SPRINGPVD
pag. 66



HEGO
pag. 66



VENMIXL
pag. 67



VEMIXEXTL
pag. 67



HYDRA
pag. 67



SLIMFIX
pag. 68



TIZMIXEXT
pag. 68



NOVOMIX
pag. 68



MIXOLD
pag. 68



VENMIXEXT
pag. 69



PUNTOBPEX
pag. 69



PETRAMIX
pag. 69



VENMIX20
pag. 69



POLYTEK (SERIE)
pag. 70-71



FL030
pag. 73



FL060
pag. 73



FL065
pag. 73



FIDIG
pag. 76



FIMOD
pag. 76



FITER
pag. 76



GLASS75
pag. 77



GLASS60
pag. 77



FLAT75
pag. 77



FLAT60
pag. 77



SLIM75
pag. 78



SLIM60
pag. 78



STAR75
pag. 78



STAR60
pag. 79



PBIL320C
pag. 82



PBIM430
pag. 82



PBIM640C
pag. 82



PBIM740ST
pag. 82

LE NOSTRE **RADICI - LE MARCHE**

30 ANNI DI STORIA E DI TERRITORIO

1991-2021



IL **CHI** E IL **COME** SONO IMPORTANTI MA ANCHE IL **DOVE** CONTA.

IL NOSTRO DOVE È L'INFINITO NATURALE DELLE MARCHE; È APPARTENENZA ALLA LUNGA TRADIZIONE D'ECCELLENZA DEL "SAPER FARE" DELLE MANI, A UN'OPEROSITÀ GENEROSA E TENACE. ESSERE QUI E NON ALTROVE, HA FATTO LA DIFFERENZA: PERCHÉ SIAMO PARTE INTEGRANTE DI QUESTA GEOGRAFIA FISICA E UMANA, PERCHÉ L'APPARTENENZA È UNA RELAZIONE TRA AZIENDA E TERRITORIO CHE GENERA VALORE IN TERMINI DI SVILUPPO E COMPETITIVITÀ E CREA BENEFICIO ALLA COMUNITÀ IN TERMINI DI BENESSERE E QUALITÀ DELLA VITA. ESSERE NEL TERRITORIO E NON SUL TERRITORIO, HA FATTO LA DIFFERENZA. SCEGLIERE UNA TERRA BUONA NELLA QUALE METTERE RADICI HA SIGNIFICATO POTERSI NUTRIRE DI QUANTO ESSA OFFRE, CRESCERE E SVILUPParsi IN MODO SOLIDO.



ANNIVERSARY
30th



30 ANNI DI STORIA E DI TERRITORIO

RICERCA E SVILUPPO

UNA VISIONE DI FUTURO



AVERE UNA VISIONE SIGNIFICA IMMAGINARE IL FUTURO CHE VOGLIAMO CONTRIBUIRE A CREARE PER NOI E PER GLI ALTRI. AVERE UNA VISIONE SIGNIFICA IMMAGINARE IL FUTURO FACENDO PRATICA DEI VALORI, DEGLI IDEALI E DEI DESIDERI CHE CI DISTINGUONO. NELLA NOSTRA VISIONE DI FUTURO, LA CONOSCENZA È LA STELLA CHE GUIDA IL NOSTRO CAMMINO. NON C'È INNOVAZIONE SENZA CONOSCENZA, NON C'È CAMBIAMENTO O MIGLIORAMENTO CONCRETO CHE POSSA RIGUARDARE LA PROGETTAZIONE, LA PRODUZIONE E LA VENDITA DI BENI SE NON CON L'IMPEGNO A FARE DELLA CONOSCENZA UN PROCESSO CONTINUO DI RICERCA E SCOPERTA. 30 ANNI DI PLADOS SONO STATI QUESTO, UNA TENSIONE FINO A QUELL'ORIZZONTE E POI UN ALTRO E UN ALTRO ANCORA, SENZA SMETTERE MAI DI PENSARE CHE SI PUÒ FARE MEGLIO DI COME ABBIAMO FATTO.



3500 M² DEDICATI

PLADOS **ARIAPURA**

LA TECNOLOGIA CHE PORTA
IL CIELO IN CUCINA



IL MATERIALE DEI LAVELLI PLADOS È ADDIZIONATO CON NANOPARTICELLE DI BISSIDO DI TITANIO (TiO₂) CHE OLTRE A CONTRIBUIRE ALLA PURIFICAZIONE DELL'ARIA NELL'AMBIENTE CUCINA, SVOLGE UN'AZIONE ANTIBATTERICA RENDENDO IL LAVELLO PIÙ FRESCO E PIÙ PULITO. ARIAPURA È PRESENTE IN TUTTA LA MASSA DEL LAVELLO, HA UNA DURATA ILLIMITATA, RESTA ATTIVA E CONSERVA LA SUA COMPLETA EFFICACIA NEL TEMPO ANCHE IN CASO DI USURA E GRAFFIO DELLE SUPERFICI. TUTTI I LAVELLI PLADOS SONO PROVVISI DELLA TECNOLOGIA BREVETTATA ARIAPURA CHE SVOLGE UNA TRIPLICE AZIONE:

- ANTINQUINANTE
- ANTIBATTERICA
- AUTOPULENTE

BREVETTO INTERNAZIONALE
PCT/EP2012/065120



ANTINQUINANTE
ANTIBATTERICA
AUTOPULENTE

La protezione antibatterica ARIAPURA non è presente nella rubinetteria, negli accessori, negli elettrodomestici e nelle cappe aspiranti.
La tecnologia ARIAPURA non sostituisce le normali pratiche di igiene e pulizia.



IL
**LAVELLO
GREEN**
ALL'ORIGINE

RINNOVA
A NEW LEAF

L'ECONOMIA CIRCOLARE GENERA NUOVO VALORE

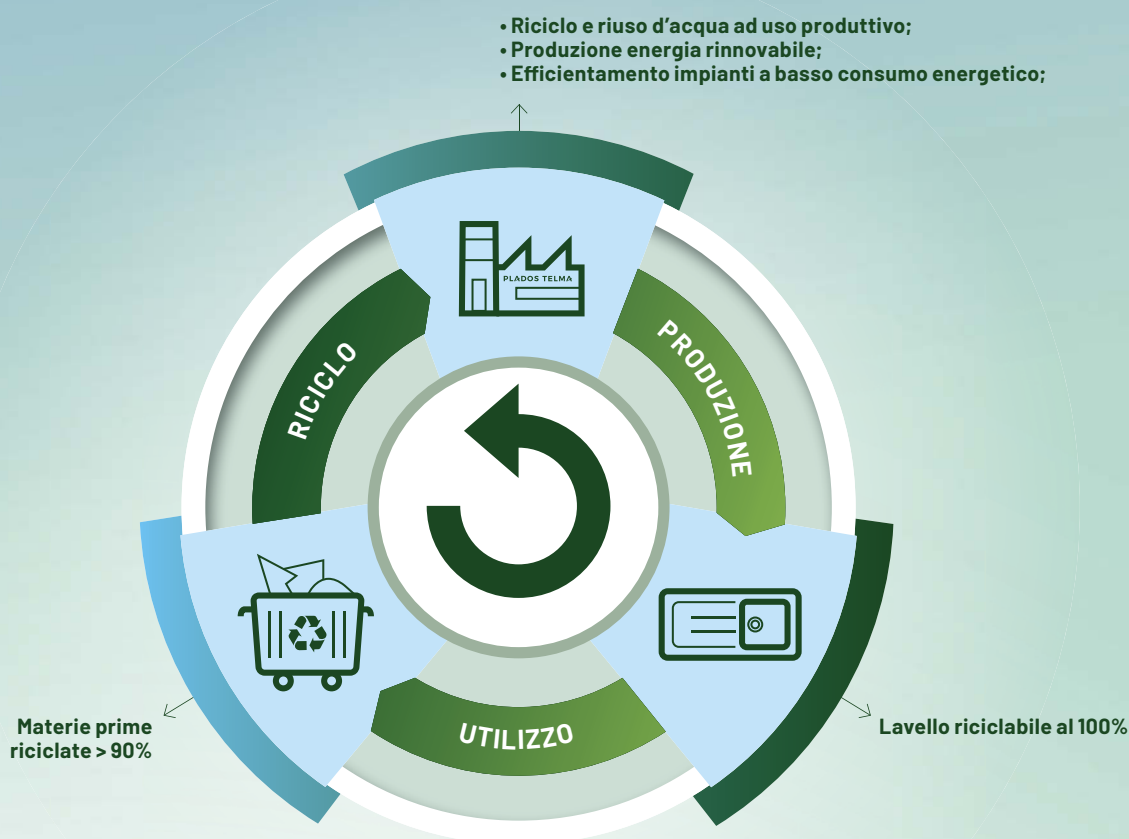

TRASFORMARE GLI SCARTI IN RISORSE DA RE-IMMETTERE NEL PROCESSO PRODUTTIVO

L'ECONOMIA CIRCOLARE È UN MODELLO DI PRODUZIONE CHE SI BASA SUL RIUTILIZZO E IL RICICLO DI MATERIE PRIME ESISTENTI PER GENERARE NUOVO VALORE, CONTRIBUENDO COSÌ SIA A RIDURRE I RIFIUTI SIA AD ALLUNGARE IL CICLO DI VITA DEL PRODOTTO. IL LIVELLO RINNOVA RICALCA IL MODELLO CIRCOLARE RICICLARE-PRODURRE-UTILIZZARE A PARTIRE DA MATERIA PRIMA DI RECUPERO PARI A PIÙ DEL 90%. ESSERE GREEN ALL'ORIGINE SIGNIFICA TRASFORMARE QUALCOSA CHE È GIÀ DISPONIBILE IN RISORSA, DANDO VALORE AGLI SCARTI ESTERNI ED INTERNI DI PRODUZIONE E NON ANDANDO AD INTACCARE LE RISORSE NATURALI NON RINNOVABILI.

COME NASCE UN LAVELLO "RINNOVA"

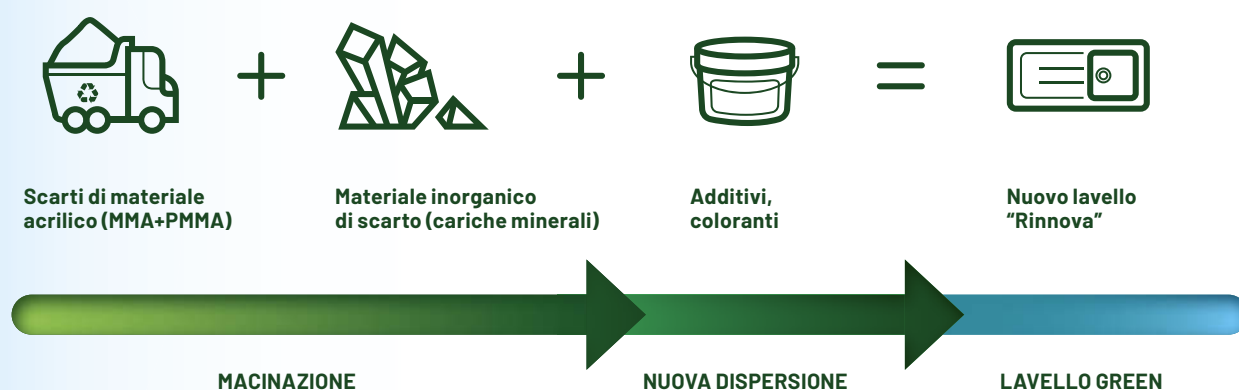

MATERIE PRIME RINNOVATE AL POSTO DI MATERIE PRIME VERGINI

IL NOSTRO OBIETTIVO ERA MASSIMIZZARE L'IMPIEGO DI MATERIE PRIME ORGANICHE (MMA+PMMA) E INORGANICHE (CARICHE MINERALI) ALTRIMENTI DESTINATE ALLA DISCARICA, COSÌ DA NON RICORRERE A MATERIE PRIME VERGINI NON RINNOVABILI. ATTRAVERSO UN PROCESSO DI RIGENERAZIONE DELLE MATERIE PRIME DI RECUPERO, ABBIAMO OTTENUTO UN COMPOSTO GREEN ALL'ORIGINE CHE GARANTISCE LE STESSE CARATTERISTICHE CHIMICHE, FISICHE, MECCANICHE ED ESTETICHE RISPETTO AL COMPOSTO TRADIZIONALE DEI LAVELLI PLADOS TELMA. LA QUALITÀ DEL PRODOTTO FINALE È IDENTICA, LA DIFFERENZA LA FA L'ORIGINE DELLA MATERIA PRIMA, UNA DIFFERENZA CAPACE DI ESSERE VALORE AGGIUNTO.

LE PRESTAZIONI NON CAMBIANO

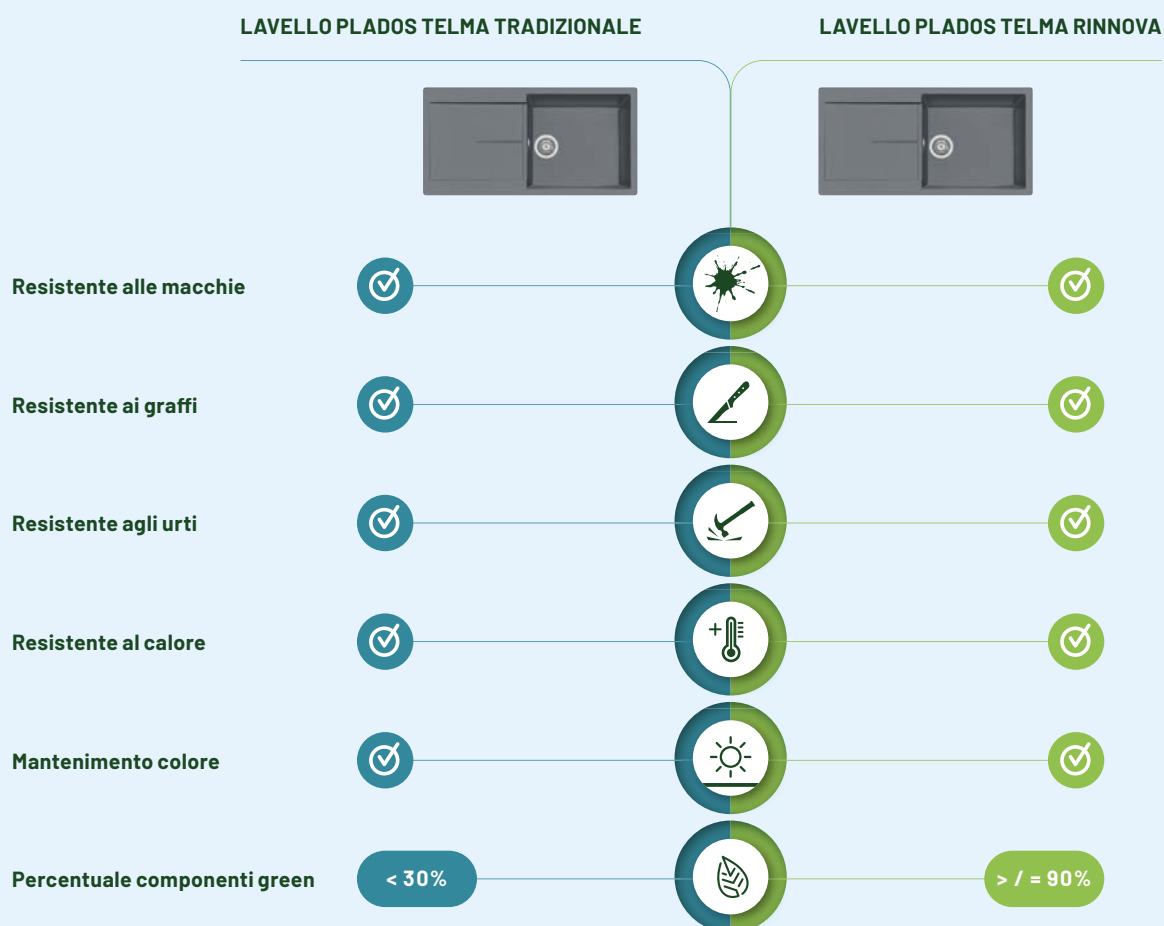

IL GREEN COME VANTAGGIO QUALITATIVO

LA GRANDE SFIDA DEL MODELLO SOSTENIBILE È RIUSCIRE A PRODURRE BENI CHE ABBIANO UN IMMEDIATO BENEFICIO GREEN SENZA DOVER RINUNCIARE AGLI STANDARD ELEVATI DEI REQUISITI FUNZIONALI. NEI LAVELLI "RINNOVA" L'APPROCCIO SOSTENIBILE È PARTE INTEGRANTE DELLA LORO PROGETTAZIONE, DELLE LORO PRESTAZIONI E NON PRESCINDE MAI DALLA QUALITÀ DEL PRODOTTO MA È UN VANTAGGIO QUALITATIVO: ESSERE GREEN ALL'ORIGINE. I LAVELLI RINNOVA SONO COMPOSTI DA PIÙ DEL 90% DI COMPONENTI RINNOVABILI.

LAVELLO WORKSTATION

PER AVERE TUTTO
SOTTO CONTROLLO



ROLLMAT

Un gocciolatoio pieghevole con barre a sezione rettangolare, per una maggiore stabilità. Disponibile in 4 finiture.

IL LAVELLO WORKSTATION È PIÙ DI UN LAVELLO, UNA VERA E PROPRIA POSTAZIONE DI LAVORO, PIÙ SPAZIOSA, PRATICA E FUNZIONALE GRAZIE AGLI ACCESSORI INTEGRATI STUDIATI AD HOC: CESTELLI, VASCHE, TAGLIERI, DISPENSER E MOLTO ALTRO. I MATERIALI DI REALIZZAZIONE E LE FINITURE DI PREGIO FANNO DEL LAVELLO WORKSTATION UN ELEMENTO DI ARREDO CAPACE DI AGGIUNGERE VALORE ESTETICO ALLA CUCINA. IL LAVELLO WORKSTATION È LA RISPOSTA DI PLADOS AL DESIDERIO DI TRASFORMARE LA CUCINA IN UN LUOGO DI ESPERIENZA, NEL QUALE DESIGN E FUNZIONALITÀ SI UNISCONO PER MIGLIORARE LA QUALITÀ DEL TEMPO CHE TRASCORRIAMO IN QUESTO AMBIENTE DELLA CASA.

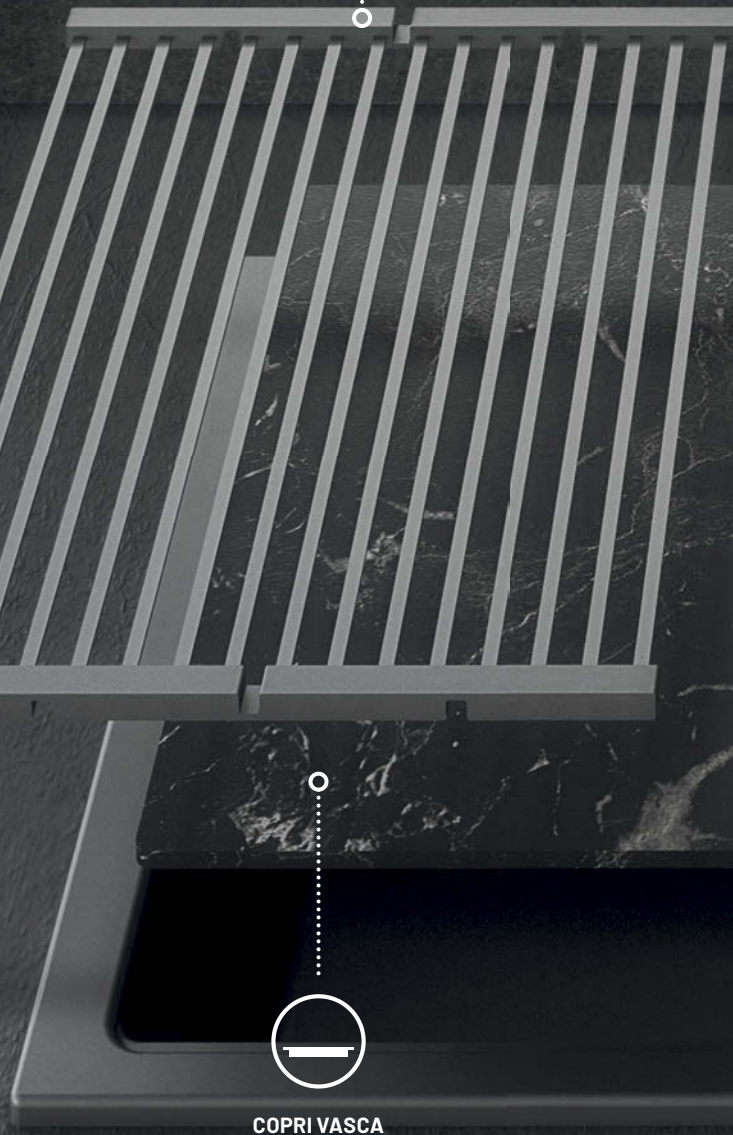

COPRI VASCA

Una pratica superficie aggiuntiva, utile durante la preparazione dei cibi, ideale per i lavelli sprovvisti di gocciolatoio.



DISPENSER SAPONE LIQUIDO

Si installa in uno dei prefori presenti nel lavello. Una soluzione di design pratica e funzionale.



VASCHETTA IN POLICARBONATO

Progettata per scorrere sulle guide dei lavelli LUX, un accessorio pratico ed elegante, sempre utile nella preparazione dei cibi.



PILETTA PVD

Una finitura high-tech raffinata e resistente.

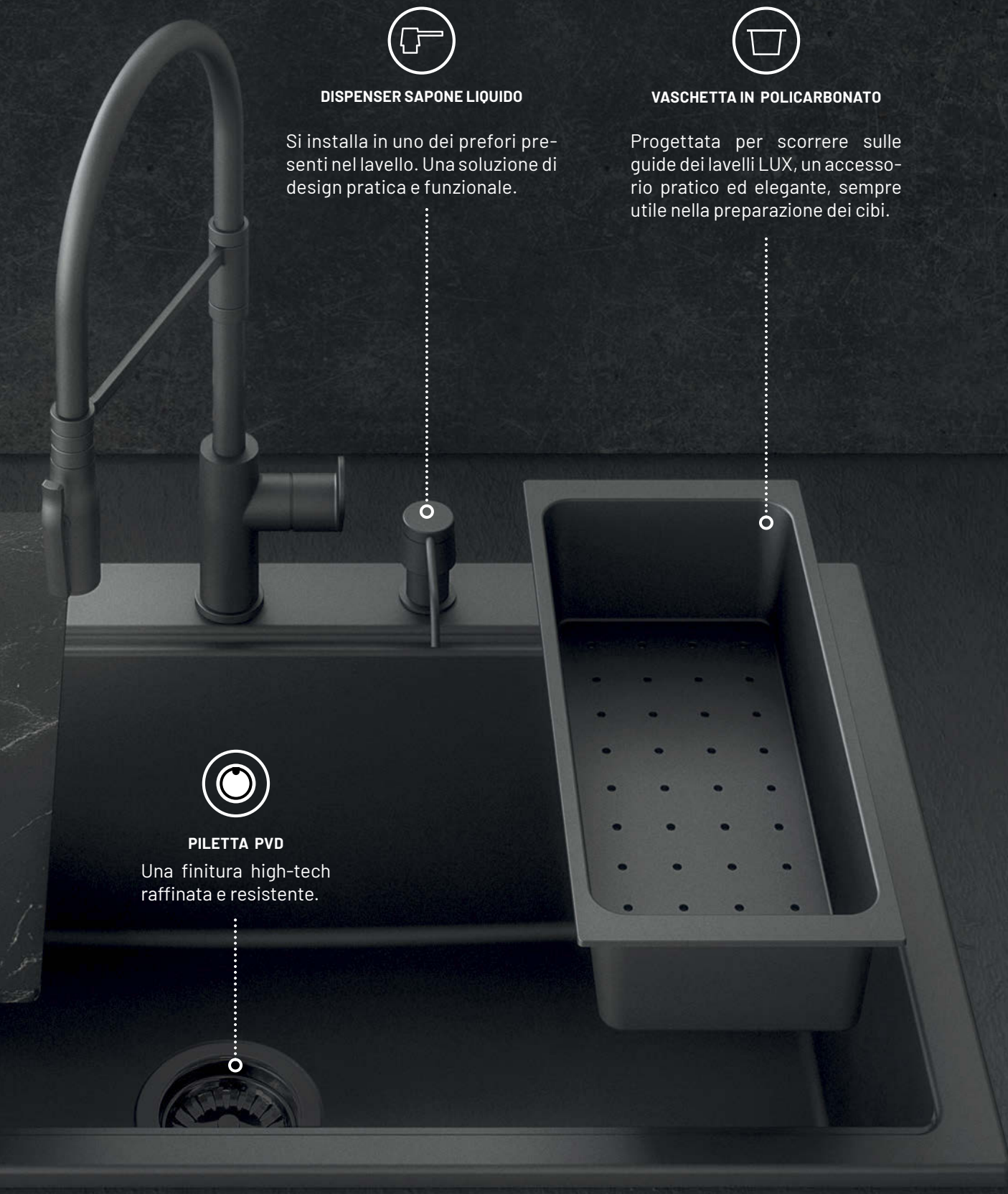



I COORDINATI RAPPRESENTANO L'UNIONE TRA FUNZIONALITÀ ED ESTETICA: MATERIALI, FORME E COLORI DIALOGANO IN EQUILIBRIO PERFETTO E FANNO DELLA CUCINA UN'ESPERIENZA ANCHE SENSORIALE, TUTTA DA VIVERE.

COORDINATI

L'EQUILIBRIO TRA
FUNZIONALITÀ ED ESTETICA





LE FINITURE **E LA QUALITÀ** DEI PRODOTTI PLADOS

PLADOS HA MESSO AL CENTRO LA QUALITÀ DEL PRODOTTO E HA VOLUTO RENDERLA ACCESSIBILE A TUTTI. UN IMPEGNO CHE CI HA PERMESSO DI OTTENERE IMPORTANTI RICONOSCIMENTI A LIVELLO NAZIONALE E INTERNAZIONALE E SOPRATTUTTO LA FIDUCIA DEI NOSTRI CLIENTI. PRODURRE OGGETTI DI QUALITÀ RISPONDE ANCHE A UNA PRECISA FILOSOFIA DELL'ABITARE, COERENTE CON LA SALUTE DELLE PERSONE E DELL'AMBIENTE. L'INTERA CATENA DEL VALORE, LA RICERCA E L'IMPIEGO DI TECNOLOGIE E MATERIALI INNOVATIVI, RIFLETTONO LA VOLONTÀ DI RIDURRE L'IMPATTO DEI PROCESSI PRODUTTIVI E ALLUNGARE IL CICLO DI VITA DEGLI OGGETTI: UN GESTO DI CURA E DI RISPETTO PER IL PIANETA E PER LE PERSONE A CUI SONO DESTINATI I NOSTRI PRODOTTI. PLADOS PRODUCE LAVELLI DI OTTIMA QUALITÀ DESTINATI A DURARE NEL TEMPO CON LA CONVINZIONE CHE LA DURABILITÀ SIA UN ASPETTO DELLA QUALITÀ DA CUI NON SI PUÒ PRESCINDERE.

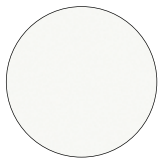

N1
Pure White



N3
Argan

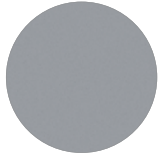

N4
Urban Grey



N6
Deep Black



NanoSTONE, materiale esclusivo di ultima generazione, è composto da resina acrilica purissima e da un mix di cariche minerali high-tech, progettate affinché si leghino tra loro sviluppando un reticolo 3D di "legami idrogeno", mediante un processo chimico possibile grazie alle geometrie ed alla polarizzazione dei minerali coinvolti. La rete molecolare così creata, **fortifica la struttura interna del lavello, rendendolo più resistente agli urti ed agli shock termici**. Il nuovo materiale composito ha una struttura più robusta e una sensazione di piacevolezza al tatto.



41
Alluminio



42
Titanio



14
Concrete



44
Nero



Le **particelle metallescenti**, presenti nella miscela assieme a cristalli di quarzo e granito, creano nelle superfici del lavello **tonalità e finiture metallizzate**. Colorazioni fredde, superfici satinata ed effetto metallescente rendono il lavello in Ultrametal particolarmente idoneo per **ambientazioni moderne** e per abbinamenti con elettrodomestici in acciaio inox, spesso presenti in cucina. Un lavello in Ultrametal è facile da pulire, molto igienico e resiste benissimo ai graffi, agli agenti chimici, al calore ed alle alte temperature.



55
Sahara



56
Jasmine

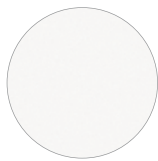

58
Bianco Latte



70
Nero Matt



72
Tartufo

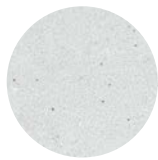

90
Bianco Opale



94
Avena

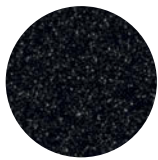

95
Nero Ebony



98
Bianco



L'altissima concentrazione superficiale (oltre l'80%) di microparticelle di quarzi e graniti generata da un sofisticato processo di sedimentazione in fase di produzione, conferisce al microULTRAGRANIT **straordinarie caratteristiche estetiche ed un piacevole effetto al tatto**, associati ad una elevatissima **durezza superficiale, resistenza** agli agenti chimici, al calore, al graffio.





LAVELLI



LUX	20
INFINITY	22
ELEGANCE	24
ONE Installazione standard	28
ONE Installazione sotto-top	32
CORAX	36
ATLANTIC	40
SPAZIO	44
HARMONY/ROXANA	48



LAVELLI/LUX

I modelli della serie LUX sono provvisti di guide su cui posizionare accessori scorrevoli progettati ad hoc: vaschette in acciaio inossidabile, taglieri in cristallo temperato, coprivasca in HPL e molto altro ancora. Gli accessori di ultima generazione sono disponibili in diverse finiture per potersi abbinare al meglio all'ambiente cucina e rendere il lavello non solo più pratico e funzionale ma anche più elegante.



ARIA PURA



ITALIAN TECHNOLOGY



100% ECO COMPATIBILE

microULTRAGRANIT



UG 58
BIANCO LATTE



UG 70
NERO MATT



UG 72
TARTUFO

ULTRAMETAL



UM 41
ALLUMINIO



UM 42
TITANIO



UM 14
CONCRETE



UM 44
NERO

NANOSTONE



NS N1
PURE WHITE



NS N3
ARGAN



NS N4
URBAN GREY



NS N6
DEEP BLACK

RINNOVA



RN R1
ARCTIC WHITE



Inquadra il qr-code con il tuo smartphone per scoprire i nostri lavelli in realtà aumentata.

LUX/LX8610

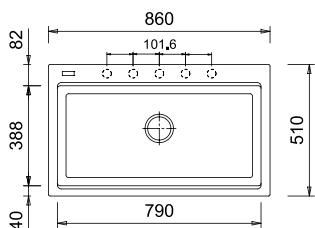

DIMENSIONI 860 x 510 mm
BASE 900 mm
FORO PER L'INCASSO 840x480 mm
PROFONDITÀ VASCA 225 mm
ORIENTAMENTO NON REVERSIBILE

ACCESSORI CONSIGLIATI (Vedi p. 54-61):
3, 17, 21, 23, 24, 26, 27, 28

microULTRAGRANIT

BIANCO LATTE 07151945058
 NERO MATT 07151945070
 TARTUFO 07151945072

ULTRAMETAL

ALLUMINIO 07151945041
 TITANIO 07151945042
 CONCRETE 07151945014
 NERO 07151945044

NANOSTONE

PURE WHITE 071519450N1
 ARGAN 071519450N3
 URBAN GREY 071519450N4
 DEEP BLACK 071519450N6

NEW RINNOVA
 ARCTIC WHITE 071519450R1

Disponibile da giugno 2023

LAVELLO WORKSTATION

Il lavello workstation è una vera e propria postazione di lavoro, spaziosa, pratica e funzionale grazie agli accessori integrati studiati ad hoc: cestelli, vaschette, taglieri, dispenser e molto altro. Materiali e finiture di pregio fanno del lavello workstation un elemento di arredo di grande valore estetico, unendo design e funzionalità per migliorare la qualità del tempo che trascorriamo in cucina.

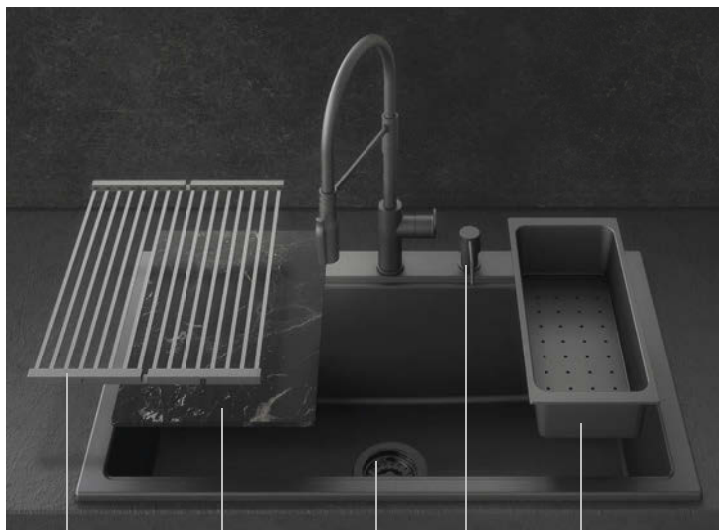

N.B.: Accessori non inclusi, da ordinare a parte.

LUX/LX8620

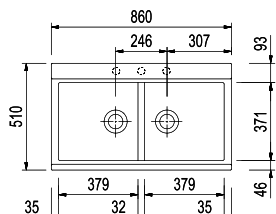

DIMENSIONI 860 x 510 mm
BASE 900 mm
FORO PER L'INCASSO 840 x 490 mm
PROFONDITÀ VASCA 1 235 mm
PROFONDITÀ VASCA 2 235 mm
ORIENTAMENTO NON REVERSIBILE

ACCESSORI CONSIGLIATI (Vedi p. 54-61):
3, 15, 16, 18, 21, 23, 25, 26, 27

microULTRAGRANIT

BIANCO LATTE 07150915058
 NERO MATT 07150915070
 TARTUFO 07150915072

ULTRAMETAL

ALLUMINIO 07150915041
 TITANIO 07150915042
 CONCRETE 07150915014
 NERO 07150915044

NANOSTONE

PURE WHITE 071509150N1
 ARGAN 071509150N3
 URBAN GREY 071509150N4
 DEEP BLACK 071509150N6

NEW RINNOVA
 ARCTIC WHITE 071509150R1

Disponibile da giugno 2023



N.B.: Accessori non inclusi, da ordinare a parte.





LAVELLI/INFINITY

Linee decise, perfetta proporzione tra le ampie vasche e la superficie d'appoggio: Infinity è la linea dei lavelli che predilige praticità e bellezza estetica. Il design minimal e rigoroso esalta le caratteristiche tecnologiche della nuova finitura nanoSTONE, donando un gradevole effetto seta al tatto e maggiore robustezza alla struttura del lavello per renderlo più resistente e confortevole nel tempo.



ARIA PURA



ITALIAN
TECHNOLOGY



100% ECO
COMPATIBILE

microULTRAGRANIT



UG 68
BIANCO LATTE



UG 70
NERO MATT



UG 72
TARTUFO

ULTRAMETAL



UM 41
ALLUMINIO



UM 42
TITANIO



UM 14
CONCRETE



UM 44
NERO

NANOSTONE



NS N1
PURE WHITE



NS N3
ARGAN



NS N4
URBAN GREY



NS N6
DEEP BLACK

RINNOVA



RN R1
ARCTIC WHITE



Inquadra il qr-code con il tuo smartphone per scoprire i nostri lavelli in realtà aumentata.

INFINITY/NF11620

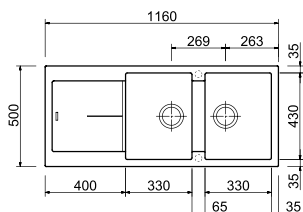

DIMENSIONI 1160 x 500 mm
BASE 800 mm
FORO PER L'INCASSO 1140 x 480 mm
PROFONDITÀ VASCA 1 210 mm
PROFONDITÀ VASCA 2 210 mm
ORIENTAMENTO REVERSIBILE

ACCESSORI CONSIGLIATI (Vedi p. 54-61):
 1, 4, 9, 13, 21, 23, 24, 26, 27, 28, 29

microULTRAGRANIT

BIANCO LATTE 07151260058
 NERO MATT 07151260070
 TARTUFO 07151260072

ULTRAMETAL

ALLUMINIO 07151260041
 TITANIO 07151260042
 CONCRETE 07151260014
 NERO 07151260044

NANOSTONE

PURE WHITE 071512600N1
 ARGAN 071512600N3
 URBAN GREY 071512600N4
 DEEP BLACK 071512600N6

NEW RINNOVA
 ARCTIC WHITE 071512600R1

Disponibile da giugno 2023

INFINITY/NF9910

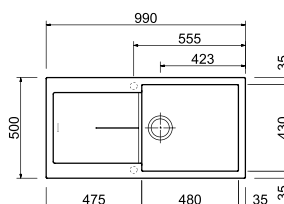

DIMENSIONI 990 x 500 mm
BASE 600 mm
FORO PER L'INCASSO 970 x 480 mm
PROFONDITÀ VASCA 210 mm
ORIENTAMENTO REVERSIBILE

ACCESSORI CONSIGLIATI (Vedi p. 54-61):
 1, 4, 9, 13, 21, 23, 24, 25, 27, 28, 29

microULTRAGRANIT

BIANCO LATTE 07151095058
 NERO MATT 07151095070
 TARTUFO 07151095072

ULTRAMETAL

ALLUMINIO 07151095041
 TITANIO 07151095042
 CONCRETE 07151095014
 NERO 07151095044

NANOSTONE

PURE WHITE 071510950N1
 ARGAN 071510950N3
 URBAN GREY 071510950N4
 DEEP BLACK 071510950N6

NEW RINNOVA
 ARCTIC WHITE 071510950R1

Disponibile da giugno 2023

INFINITY/NF8610

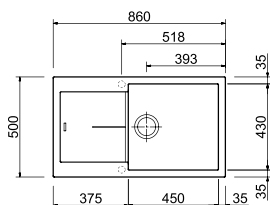

DIMENSIONI 860 x 500 mm
BASE 600 mm
FORO PER L'INCASSO 840 x 480 mm
PROFONDITÀ VASCA 210 mm
ORIENTAMENTO REVERSIBILE

ACCESSORI CONSIGLIATI (Vedi p. 54-61):
 1, 4, 9, 13, 21, 23, 24, 25, 27, 28, 29

microULTRAGRANIT

BIANCO LATTE 07151940058
 NERO MATT 07151940070
 TARTUFO 07151940072

ULTRAMETAL

ALLUMINIO 07151940041
 TITANIO 07151940042
 CONCRETE 07151940014
 NERO 07151940044

NANOSTONE

PURE WHITE 071519400N1
 ARGAN 071519400N3
 URBAN GREY 071519400N4
 DEEP BLACK 071519400N6

NEW RINNOVA
 ARCTIC WHITE 071519400R1

Disponibile da giugno 2023

ACCESSORI CONSIGLIATI (Vedi p. 54-61):



1 COPPHL88
 440 x 303 mm
 Tortora: 08712030T
 Cemento: 08712030C
 Ardesia: 08712030A

4 TAGL88
 534 x 280 mm
 08712011

9 TAGP66
 534 x 260 mm
 08712051

13 TAGCR
 479 x 271 mm
 08712043



21 SPCESINX
 385 x 315 mm
 08712026

23 ROLLUP
 468 x 454 mm
 08712064

24 ROLLMAT
 442 x 316 mm
 Inox: 08712065X
 Black: 08712065B
 Copper: 08712065C
 Gold: 08712065G



25 KITPVD1
 Ø 90 mm
 08712081

26 KITPVD2
 Ø 90 mm
 08712082

28 COPPPILT10
 Ø 90 mm
 08720071



LAVELLI/ELEGANCE

Essenziale, lineare, Elegance è un concentrato di stile e modernità e può essere convenientemente installata in qualsiasi tipologia di cucine componibili. Le linee squadrate e il bordo superiore ampio e completamente piatto consentono di utilizzare questi modelli anche per il montaggio sotto-top.



ARIA PURA



ITALIAN TECHNOLOGY



100% ECO COMPATIBLE

microULTRAGRANIT



UG 55 SAHARA



UG 56 JASMINE



UG 58 BIANCO LATTE



UG 70 NERO MATT



UG 72 TARTUFO



UG 90 BIANCO OPALE



UG 94 AVENA



UG 95 NERO EBONY

ULTRAMETAL



UM 41 ALLUMINIO



UM 42 TITANIO



UM 14 CONCRETE



UM 44 NERO

NANOSTONE



NS N1 PURE WHITE



NS N3 ARGAN



NS N4 URBAN GREY



NS N6 DEEP BLACK



Inquadra il qr-code con il tuo smartphone per scoprire i nostri lavelli in realtà aumentata.

ELEGANCE/AM11620

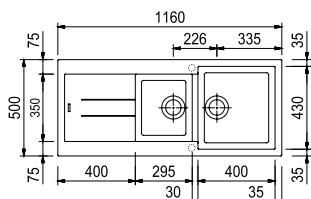
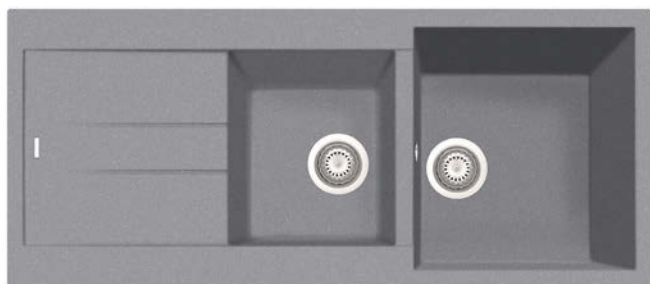

DIMENSIONI	1160 x 500 mm
BASE	80 mm
FORO PER L'INCASSO	1140 x 480 mm
PROFONDITÀ VASCA 1	210 mm
PROFONDITÀ VASCA 2	210 mm
ORIENTAMENTO	REVERSIBILE

ACCESSORI CONSIGLIATI (Vedi p. 54-61):
1, 4, 9, 13, 21, 23, 24, 26, 27, 28, 29

microULTRAGRANIT

SAHARA	07151250055
JASMINE	07151250056
BIANCO LATTE	07151250058
NERO MATT	07151250070
TARTUFO	07151250072
BIANCO OPALE	07151250090
AVENA	07151250094
NERO EBONY	07151250095

ULTRAMETAL

ALLUMINIO	07151250041
TITANIO	07151250042
CONCRETE	07151250014
NERO	07151250044

NANOSTONE

PURE WHITE	071512500N1
ARGAN	071512500N3
URBAN GREY	071512500N4
DEEP BLACK	071512500N6

ELEGANCE/AM9915

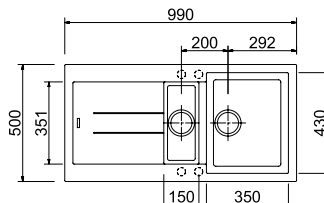

DIMENSIONI	990 x 500 mm
BASE	600 mm
FORO PER L'INCASSO	970 x 480 mm
PROFONDITÀ VASCA 1	210 mm
PROFONDITÀ VASCA 2	160 mm
ORIENTAMENTO	REVERSIBILE

ACCESSORI CONSIGLIATI (Vedi p. 54-61):
1, 4, 9, 13, 21, 23, 24, 26, 27, 28, 29

microULTRAGRANIT

BIANCO LATTE	07150995058
NERO MATT	07150995070
TARTUFO	07150995072

ULTRAMETAL

ALLUMINIO	07150995041
TITANIO	07150995042
NERO	07150995044

ELEGANCE/AM9910

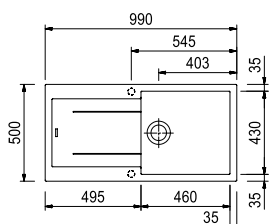

DIMENSIONI	990 x 500 mm
BASE	600 mm
FORO PER L'INCASSO	970 x 480 mm
PROFONDITÀ VASCA	210 mm
ORIENTAMENTO	REVERSIBILE

ACCESSORI CONSIGLIATI (Vedi p. 54-61):
1, 4, 9, 13, 21, 23, 24, 25, 27, 28, 29

microULTRAGRANIT

SAHARA	07151090055
JASMINE	07151090056
BIANCO LATTE	07151090058
NERO MATT	07151090070
TARTUFO	07151090072
BIANCO OPALE	07151090090
AVENA	07151090094
NERO EBONY	07151090095

ULTRAMETAL

ALLUMINIO	07151090041
TITANIO	07151090042
CONCRETE	07151090014
NERO	07151090044

NANOSTONE

PURE WHITE	071510900N1
ARGAN	071510900N3
URBAN GREY	071510900N4
DEEP BLACK	071510900N6

ELEGANCE/AM8620

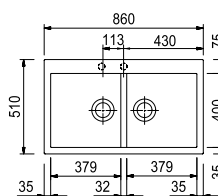

DIMENSIONI	860 x 510 mm
BASE	900 mm
FORO PER L'INCASSO	840 x 480 mm
PROFONDITÀ VASCA 1	200 mm
PROFONDITÀ VASCA 2	200 mm
ORIENTAMENTO	NON REVERSIBILE

ACCESSORI CONSIGLIATI (Vedi p. 54-61):
2, 6, 10, 14, 17, 19, 21, 23, 24, 26, 27, 28, 29

microULTRAGRANIT

SAHARA	07151935055
JASMINE	07151935056
BIANCO LATTE	07151935058
NERO MATT	07151935070
TARTUFO	07151935072
BIANCO OPALE	07151935090
AVENA	07151935094
NERO EBONY	07151935095

ULTRAMETAL

ALLUMINIO	07151935041
TITANIO	07151935042
CONCRETE	07151935014
NERO	07151935044

NANOSTONE

PURE WHITE	071519350N1
ARGAN	071519350N3
URBAN GREY	071519350N4
DEEP BLACK	071519350N6

ELEGANCE/AM8610

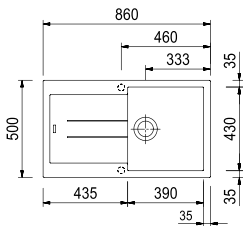

DIMENSIONI **860 x 500 mm**
BASE **500 mm**
FORO PER L'INCASSO **840 x 480 mm**
PROFONDITÀ VASCA **200 mm**
ORIENTAMENTO **REVERSIBILE**

ACCESSORI CONSIGLIATI (Vedi p. 54-61):
1, 4, 9, 13, 21, 23, 24, 25, 27, 28, 29

microULTRAGRANIT

SAHARA 07151930055
 JASMINE 07151930056
 BIANCO LATTE 07151930058
 NERO MATT 07151930070
 TARTUFO 07151930072
 BIANCO OPALE 07151930090
 AVENA 07151930094
 NERO EBONY 07151930095

ULTRAMETAL

ALLUMINIO 07151930041
 TITANIO 07151930042
 CONCRETE 07151930014
 NERO 07151930044

NANOSTONE

PURE WHITE 071519300N1
 ARGAN 071519300N3
 URBAN GREY 071519300N4
 DEEP BLACK 071519300N6

ELEGANCE/AM7810

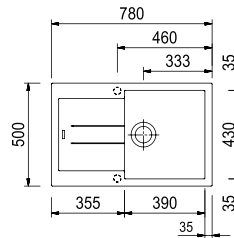

DIMENSIONI **780 x 500 mm**
BASE **500 mm**
FORO PER L'INCASSO **760 x 480 mm**
PROFONDITÀ VASCA **200 mm**
ORIENTAMENTO **REVERSIBILE**

ACCESSORI CONSIGLIATI (Vedi p. 54-61):
1, 4, 9, 13, 21, 23, 24, 25, 27, 28, 29

microULTRAGRANIT

BIANCO LATTE 07150850058
 NERO MATT 07150850070
 TARTUFO 07150850072

ULTRAMETAL

ALLUMINIO 07150850041
 TITANIO 07150850042
 NERO 07150850044

ELEGANCE/AM7815

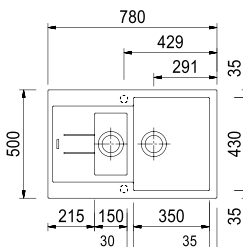

DIMENSIONI **780 x 500 mm**
BASE **600 mm**
FORO PER L'INCASSO **760 x 480 mm**
PROFONDITÀ VASCA 1 **200 mm**
PROFONDITÀ VASCA 2 **150 mm**
ORIENTAMENTO **REVERSIBILE**

ACCESSORI CONSIGLIATI (Vedi p. 54-61):
1, 4, 9, 13, 21, 23, 24, 26, 27, 28, 29

microULTRAGRANIT

BIANCO LATTE 07150965058
 NERO MATT 07150965070
 TARTUFO 07150965072

ULTRAMETAL

ALLUMINIO 07150965041
 TITANIO 07150965042
 NERO 07150965044

ELEGANCE/AM6510

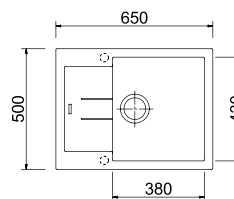

DIMENSIONI **650 x 500 mm**
BASE **500 mm**
FORO PER L'INCASSO **630 x 480 mm**
PROFONDITÀ VASCA **200 mm**
ORIENTAMENTO **REVERSIBILE**

ACCESSORI CONSIGLIATI (Vedi p. 54-61):
1, 4, 9, 13, 21, 23, 24, 25, 27, 28, 29

microULTRAGRANIT

BIANCO LATTE 07150845058
 NERO MATT 07150845070
 TARTUFO 07150845072

ULTRAMETAL

ALLUMINIO 07150845041
 TITANIO 07150845042
 NERO 07150845044



ACCESSORI CONSIGLIATI (Vedi p. 54-61):



1

COPHPL88

440 x 303 mm

Tortora: 08712030T
Cemento: 08712030C
Ardesia: 08712030A



4

TAGL88

534 x 280 mm

08712011

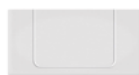

9

TAGP66

534 x 260 mm

08712051



13

TAGCR

479 x 271 m

08712043



21

SPCESINX

385 x 315 mm

08712026



23

ROLLUP

468 x 454 mm

08712064

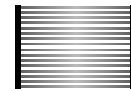

24

ROLLMAT

442 x 316 mm

Inox: 08712065X
Black: 08712065B
Copper: 08712065C
Gold: 08712065G



25

KITPVD1

Ø 90 mm

08712081



26

KITPVD2

Ø 90 mm

08712082



28

COPPPILT10

Ø 90 mm

08720071



LAVELLI/ONE

ONE, dal design moderno e funzionale si sposa perfettamente con le cucine minimaliste e di tendenza. La serie ONE è divisa a seconda del metodo di installazione:

- Installazione STANDARD pag. 70-74
- Installazione SOTTO-TOP pag. 80-84
- Installazione INTEGRATA pag. 90-91



INSTALLAZIONE
STANDARD



ARIA PURA



ITALIAN
TECHNOLOGY



100% ECO
COMPATIBILE

microULTRAGRANIT



UG 55
SAHARA



UG 56
JASMINE

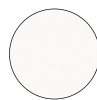

UG 58
BIANCO LATTE



UG 70
NERO MATT



UG 72
TARTUFO



UG 90
BIANCO OPALE



UG 94
AVENA

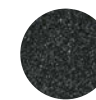

UG 95
NERO EBONY

ULTRAMETAL



UM 41
ALLUMINIO



UM 42
TITANIO



UM 14
CONCRETE



UM 44
NERO

NANOSTONE



NS N1
PURE WHITE



NS N3
ARGAN



NS N4
URBAN GREY



NS N6
DEEP BLACK



Inquadra il qr-code con il tuo smartphone per scoprire i nostri lavelli in realtà aumentata.



ONE/ON8620

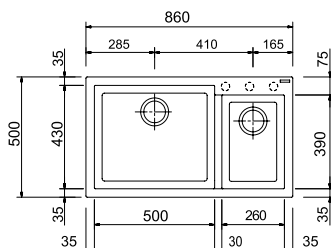

DIMENSIONI	860 x 500 mm
BASE	900 mm
FORO PER L'INCASSO	840 x 480 mm
PROFONDITÀ VASCA 1	195 mm
PROFONDITÀ VASCA 2	195 mm
ORIENTAMENTO	NON REVERSIBILE

ACCESSORI CONSIGLIATI (Vedi p. 54-61):
1, 4, 9, 13, 21, 23, 24, 26, 27, 28, 29

microULTRAGRANIT

SAHARA	07150442055
JASMINE	07150442056
BIANCO LATTE	07150442058
NERO MATT	07150442070
TARTUFO	07150442072
BIANCO OPALE	07150442090
AVENA	07150442094
NERO EBONY	07150442095

ULTRAMETAL

ALLUMINIO	07150442041
TITANIO	07150442042
CONCRETE	07150442014
NERO	07150442044

NANOSTONE

PURE WHITE	071504420N1
ARGAN	071504420N3
URBAN GREY	071504420N4
DEEP BLACK	071504420N6



ONE/ON7920

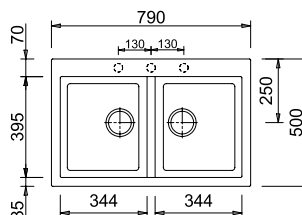

DIMENSIONI	790 x 500 mm
BASE	800 mm
FORO PER L'INCASSO	770 x 480 mm
PROFONDITÀ VASCA 1	210 mm
PROFONDITÀ VASCA 2	210 mm
ORIENTAMENTO	NON REVERSIBILE

ACCESSORI CONSIGLIATI (Vedi p. 54-61):
2, 6, 10, 14, 21, 23, 24, 26, 27, 28, 29

microULTRAGRANIT

SAHARA	07150438055
JASMINE	07150438056
BIANCO LATTE	07150438058
NERO MATT	07150438070
TARTUFO	07150438072
BIANCO OPALE	07150438090
AVENA	07150438094
NERO EBONY	07150438095

ULTRAMETAL

ALLUMINIO	07150438041
TITANIO	07150438042
CONCRETE	07150438014
NERO	07150438044

NANOSTONE

PURE WHITE	071504380N1
ARGAN	071504380N3
URBAN GREY	071504380N4
DEEP BLACK	071504380N6



ONE/ON7610

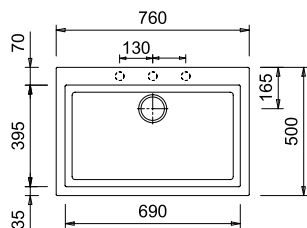

DIMENSIONI	760 x 500 mm
BASE	800 mm
FORO PER L'INCASSO	740 x 480 mm
PROFONDITÀ VASCA 1	210 mm
ORIENTAMENTO	NON REVERSIBILE

ACCESSORI CONSIGLIATI (Vedi p. 54-61):
2, 6, 10, 14, 21, 23, 24, 25, 27, 28, 29

microULTRAGRANIT

SAHARA	07150447055
JASMINE	07150447056
BIANCO LATTE	07150447058
NERO MATT	07150447070
TARTUFO	07150447072
BIANCO OPALE	07150447090
AVENA	07150447094
NERO EBONY	07150447095

ULTRAMETAL

ALLUMINIO	07150447041
TITANIO	07150447042
CONCRETE	07150447014
NERO	07150447044

NANOSTONE

PURE WHITE	071504470N1
ARGAN	071504470N3
URBAN GREY	071504470N4
DEEP BLACK	071504470N6



ONE/ON6910

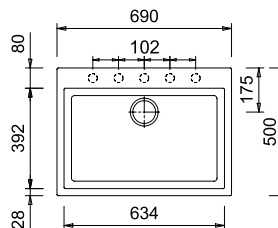

DIMENSIONI	690 x 500 mm
BASE	800 mm
FORO PER L'INCASSO	680 x 490 mm
PROFONDITÀ VASCA 1	225 mm
ORIENTAMENTO	NON REVERSIBILE

ACCESSORI CONSIGLIATI (Vedi p. 54-61):
2, 6, 10, 14, 21, 23, 24, 25, 27, 28, 29

microULTRAGRANIT

SAHARA	07150436055
JASMINE	07150436056
BIANCO LATTE	07150436058
NERO MATT	07150436070
TARTUFO	07150436072
BIANCO OPALE	07150436090
AVENA	07150436094
NERO EBONY	07150436095

ULTRAMETAL

ALLUMINIO	07150436041
TITANIO	07150436042
CONCRETE	07150436014
NERO	07150436044

NANOSTONE

PURE WHITE	071504360N1
ARGAN	071504360N3
URBAN GREY	071504360N4
DEEP BLACK	071504360N6



ONE/ON6010

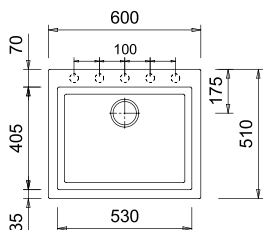

DIMENSIONI 600 x 500 mm
BASE 600/800 mm
FORO PER L'INCASSO 580 x 480 mm
PROFONDITÀ VASCA 1 210 mm
ORIENTAMENTO NON REVERSIBILE

ACCESSORI CONSIGLIATI (Vedi p. 54-61):
 2, 6, 10, 14, 21, 23, 24, 25, 27, 28, 29

microULTRAGRANIT

- SAHARA 07150444055
- JASMINE 07150444056
- BIANCO LATTE 07150444058
- NERO MATT 07150444070
- TARTUFO 07150444072
- BIANCO OPALE 07150444090
- AVENA 07150444094
- NERO EBONY 07150444095

ULTRAMETAL

- ALLUMINIO 07150444041
- TITANIO 07150444042
- CONCRETE 07150444014
- NERO 07150444044

NANOSTONE

- PURE WHITE 071504440N1
- ARGAN 071504440N3
- URBAN GREY 071504440N4
- DEEP BLACK 071504440N6



ONE/ON5610

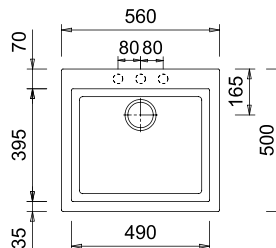

DIMENSIONI 560 x 500 mm
BASE 600 mm
FORO PER L'INCASSO 540 x 480 mm
PROFONDITÀ VASCA 1 200 mm
ORIENTAMENTO NON REVERSIBILE

ACCESSORI CONSIGLIATI (Vedi p. 54-61):
 2, 6, 10, 14, 21, 23, 24, 25, 27, 28, 29

microULTRAGRANIT

- SAHARA 07150445055
- JASMINE 07150445056
- BIANCO LATTE 07150445058
- NERO MATT 07150445070
- TARTUFO 07150445072
- BIANCO OPALE 07150445090
- AVENA 07150445094
- NERO EBONY 07150445095

ULTRAMETAL

- ALLUMINIO 07150445041
- TITANIO 07150445042
- CONCRETE 07150445014
- NERO 07150445044

NANOSTONE

- PURE WHITE 071504450N1
- ARGAN 071504450N3
- URBAN GREY 071504450N4
- DEEP BLACK 071504450N6

ONE/ON4110

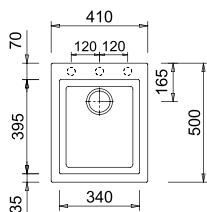

DIMENSIONI 410 x 500 mm
BASE 450 mm
FORO PER L'INCASSO 390 x 480 mm
PROFONDITÀ VASCA 1 200 mm
ORIENTAMENTO NON REVERSIBILE

ACCESSORI CONSIGLIATI (Vedi p. 54-61):
 2, 6, 10, 14, 21, 23, 24, 25, 27, 28, 29

microULTRAGRANIT

- SAHARA 07150440055
- JASMINE 07150440056
- BIANCO LATTE 07150440058
- NERO MATT 07150440070
- TARTUFO 07150440072
- BIANCO OPALE 07150440090
- AVENA 07150440094
- NERO EBONY 07150440095

ULTRAMETAL

- ALLUMINIO 07150440041
- TITANIO 07150440042
- CONCRETE 07150440014
- NERO 07150440044

NANOSTONE

- PURE WHITE 071504400N1
- ARGAN 071504400N3
- URBAN GREY 071504400N4
- DEEP BLACK 071504400N6





ACCESSORI CONSIGLIATI (Vedi p. 54-61):



2

COPHPLON

414 x 250 mm

Tortora: 08712031T
Cemento: 08712031C
Ardesia: 08712031A



6

TAGL44

413 x 250 mm

08712006



10

TAGP74

413 x 250 mm

08712007



14

ONTAGCR

412 x 270 mm

08712052



21

SPCESINX

385 x 315 mm

08712026



23

ROLLUP

468 x 454 mm

08712064

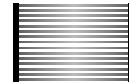

24

ROLLMAT

442 x 316 mm

Inox: 08712065X
Black: 08712065B
Copper: 08712065C
Gold: 08712065G



25

KITPVD1

Ø 90 mm

08712081



26

KITPVD2

Ø 90 mm

08712082



28

COPPPILT10

Ø 90 mm

08720071



LAVELLI/ONE

Nella versione sotto-top il lavello viene rifilato anteriormente e/o posteriormente così da ridurne la profondità. Per il fissaggio viene fornita di serie l'apposita ferramenta (code GANCIST10).



INSTALLAZIONE
SOTTO-TOP



ARIA PURA



ITALIAN
TECHNOLOGY



100% ECO
COMPATIBILE



Inquadra il qr-code con il tuo smartphone per scoprire i nostri lavelli in realtà aumentata.

microULTRAGRANIT



UG 55
SAHARA



UG 56
JASMINE



UG 58
BIANCO LATTE



UG 70
NERO MATT



UG 72
TARTUFO



UG 90
BIANCO OPALE



UG 94
AVENA



UG 95
NERO EBONY

ULTRAMETAL



UM 41
ALLUMINIO



UM 42
TITANIO



UM 14
CONCRETE



UM 44
NERO

NANOSTONE



NS N1
PURE WHITE



NS N3
ARGAN



NS N4
URBAN GREY



NS N6
DEEP BLACK

RINNOVA



RN R1
ARCTIC WHITE

LUX/LX8610ST

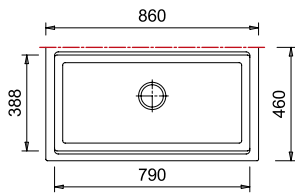

DIMENSIONI	860 x 460 mm
BASE	900 mm
FORO PER L'INCASSO	788 x 413 mm
PROFONDITÀ VASCA	225 mm
ORIENTAMENTO	NON REVERSIBILE

ACCESSORI CONSIGLIATI (Vedi p. 54-61):
3, 17, 21, 23, 24, 26, 27, 28

microULTRAGRANIT

BIANCO LATTE	07151946058
NERO MATT	07151946070
TARTUFO	07151946072

ULTRAMETAL

ALLUMINIO	07151946041
TITANIO	07151946042
CONCRETE	07151946014
NERO	07151946044

NANOSTONE

PURE WHITE	071519460N1
ARGAN	071519460N3
URBAN GREY	071519460N4
DEEP BLACK	071519460N6

NEW RINNOVA
ARCTIC WHITE 071519460R1

Disponibile da giugno 2023

ELEGANCE/AM8620ST

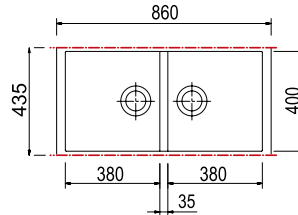

DIMENSIONI	860 x 435 mm
BASE	900 mm
FORO PER L'INCASSO	788 x 399 mm
PROFONDITÀ VASCA 1	200 mm
PROFONDITÀ VASCA 2	200 mm
ORIENTAMENTO	NON REVERSIBILE

ACCESSORI CONSIGLIATI (Vedi p. 54-61):
2, 6, 10, 14, 17, 19, 21, 23, 24, 26, 27, 28, 29

microULTRAGRANIT

SAHARA	07151937055
JASMINE	07151937056
BIANCO LATTE	07151937058
NERO MATT	07151937070
TARTUFO	07151937072
BIANCO OPALE	07151937090
AVENA	07151937094
NERO EBONY	07151937095

ULTRAMETAL

ALLUMINIO	07151937041
TITANIO	07151937042
CONCRETE	07151937014
NERO	07151937044

NANOSTONE

PURE WHITE	071519370N1
ARGAN	071519370N3
URBAN GREY	071519370N4
DEEP BLACK	071519370N6

ONE/ON7920ST

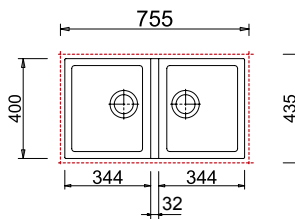
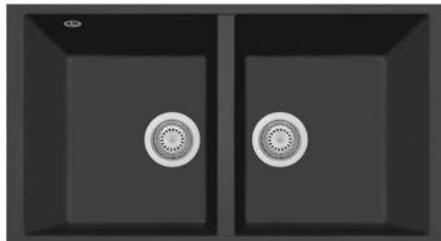

DIMENSIONI	755 x 435 mm
BASE	800 mm
FORO PER L'INCASSO	718 x 398 mm
PROFONDITÀ VASCA	210 mm
ORIENTAMENTO	NON REVERSIBILE

ACCESSORI CONSIGLIATI (Vedi p. 54-61):
2, 6, 10, 14, 21, 22, 23, 26, 27, 28, 29

microULTRAGRANIT

SAHARA	07150439055
JASMINE	07150439056
BIANCO LATTE	07150439058
NERO MATT	07150439070
TARTUFO	07150439072
BIANCO OPALE	07150439090
AVENA	07150439094
NERO EBONY	07150439095

ULTRAMETAL

ALLUMINIO	07150439041
TITANIO	07150439042
CONCRETE	07150439014
NERO	07150439044

NANOSTONE

PURE WHITE	071504390N1
ARGAN	071504390N3
URBAN GREY	071504390N4
DEEP BLACK	071504390N6

ONE/ON7610ST

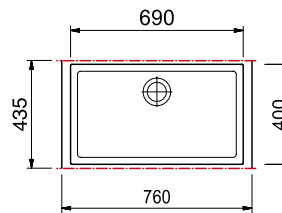

DIMENSIONI	760 x 435 mm
BASE	800 mm
FORO PER L'INCASSO	688 x 398 mm
PROFONDITÀ VASCA	225 mm
ORIENTAMENTO	NON REVERSIBILE

ACCESSORI CONSIGLIATI (Vedi p. 54-61):
2, 6, 10, 14, 21, 22, 23, 25, 27, 28, 29

microULTRAGRANIT

SAHARA	07150448055
JASMINE	07150448056
BIANCO LATTE	07150448058
NERO MATT	07150448070
TARTUFO	07150448072
BIANCO OPALE	07150448090
AVENA	07150448094
NERO EBONY	07150448095

ULTRAMETAL

ALLUMINIO	07150448041
TITANIO	07150448042
CONCRETE	07150448014
NERO	07150448044

NANOSTONE

PURE WHITE	071504480N1
ARGAN	071504480N3
URBAN GREY	071504480N4
DEEP BLACK	071504480N6

ONE/ON6910ST

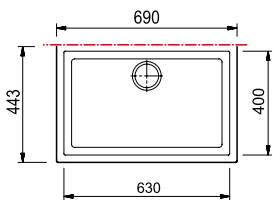

DIMENSIONI 690 x 443 mm
BASE 800 mm
FORO PER L'INCASSO 630 x 394 mm
PROFONDITÀ VASCA 225 mm
ORIENTAMENTO NON REVERSIBILE

ACCESSORI CONSIGLIATI (Vedi p. 54-61):
 2, 6, 10, 14, 21, 22, 23, 25, 27, 28, 29

microULTRAGRANIT

SAHARA 07150437055
 JASMINE 07150437056
 BIANCO LATTE 07150437058
 NERO MATT 07150437070
 TARTUFO 07150437072
 BIANCO OPALE 07150437090
 AVENA 07150437094
 NERO EBONY 07150437095

ULTRAMETAL

ALLUMINIO 07150437041
 TITANIO 07150437042
 CONCRETE 07150437014
 NERO 07150437044

NANOSTONE

PURE WHITE 071504370N1
 ARGAN 071504370N3
 URBAN GREY 071504370N4
 DEEP BLACK 071504370N6

ONE/ON6010ST

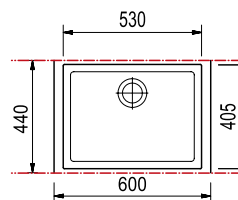

DIMENSIONI 600 x 440 mm
BASE 800 mm
FORO PER L'INCASSO 528 x 402 mm
PROFONDITÀ VASCA 210 mm
ORIENTAMENTO NON REVERSIBILE

ACCESSORI CONSIGLIATI (Vedi p. 54-61):
 2, 6, 10, 14, 21, 22, 23, 25, 27, 28, 29

microULTRAGRANIT

SAHARA 07150449055
 JASMINE 07150449056
 BIANCO LATTE 07150449058
 NERO MATT 07150449070
 TARTUFO 07150449072
 BIANCO OPALE 07150449090
 AVENA 07150449094
 NERO EBONY 07150449095

ULTRAMETAL

ALLUMINIO 07150449041
 TITANIO 07150449042
 CONCRETE 07150449014
 NERO 07150449044

NANOSTONE

PURE WHITE 071504490N1
 ARGAN 071504490N3
 URBAN GREY 071504490N4
 DEEP BLACK 071504490N6

ONE/ON5610ST

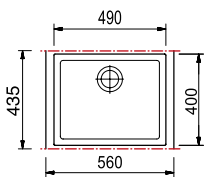

DIMENSIONI 560 x 435 mm
BASE 600 mm
FORO PER L'INCASSO 488 x 398 mm
PROFONDITÀ VASCA 200 mm
ORIENTAMENTO NON REVERSIBILE

ACCESSORI CONSIGLIATI (Vedi p. 54-61):
 2, 6, 10, 14, 21, 22, 23, 25, 27, 28, 29

microULTRAGRANIT

SAHARA 07150446055
 JASMINE 07150446056
 BIANCO LATTE 07150446058
 NERO MATT 07150446070
 TARTUFO 07150446072
 BIANCO OPALE 07150446090
 AVENA 07150446094
 NERO EBONY 07150446095

ULTRAMETAL

ALLUMINIO 07150446041
 TITANIO 07150446042
 CONCRETE 07150446014
 NERO 07150446044

NANOSTONE

PURE WHITE 071504460N1
 ARGAN 071504460N3
 URBAN GREY 071504460N4
 DEEP BLACK 071504460N6

ONE/ON4110ST

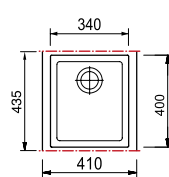

DIMENSIONI 410 x 435 mm
BASE 450 mm
FORO PER L'INCASSO 338 x 398 mm
PROFONDITÀ VASCA 200 mm
ORIENTAMENTO NON REVERSIBILE

ACCESSORI CONSIGLIATI (Vedi p. 54-61):
 2, 6, 10, 14, 21, 22, 23, 25, 27, 28, 29

microULTRAGRANIT

SAHARA 07150441055
 JASMINE 07150441056
 BIANCO LATTE 07150441058
 NERO MATT 07150441070
 TARTUFO 07150441072
 BIANCO OPALE 07150441090
 AVENA 07150441094
 NERO EBONY 07150441095

ULTRAMETAL

ALLUMINIO 07150441041
 TITANIO 07150441042
 CONCRETE 07150441014
 NERO 07150441044

NANOSTONE

PURE WHITE 071504410N1
 ARGAN 071504410N3
 URBAN GREY 071504410N4
 DEEP BLACK 071504410N6



ACCESSORI CONSIGLIATI (Vedi p. 54-61):



2

COPHPLON

414 x 250 mm

Tortora: 08712031T
Cemento: 08712031C
Ardesia: 08712031A



6

TAGL44

413 x 250 mm

08712006



10

TAGP74

413 x 250 mm

08712007



14

ONTAGCR

412 x 270 m

08712052



21

SPCESINX

385 x 315 mm

08712026



23

ROLLUP

468 x 454 mm

08712064

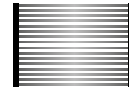

24

ROLLMAT

442 x 316 mm

Inox: 08712065X
Black: 08712065B
Copper: 08712065C
Gold: 08712065G



25

KITPVD1

Ø 90 mm

08712081



26

KITPVD2

Ø 90 mm

08712082



28

COPPPILT10

Ø 90 mm

08720071



LAVELLI/**CORAX**

Corax, caratterizzata da forme ricercate, è la linea Plados di alto profilo. Curata nei dettagli, si sposa perfettamente con le cucine moderne e di tendenza. I lavelli sono provvisti di un pratico gocciolatoio e di vasche ampie e molto profonde.



ARIA PURA



ITALIAN
TECHNOLOGY



100% ECO
COMPATIBILE

microULTRAGRANIT



UG 55
SAHARA



UG 56
JASMINE



UG 58
BIANCO LATTE



UG 70
NERO MATT



UG 72
TARTUFO



UG 90
BIANCO OPALE



UG 94
AVENA



UG 95
NERO EBONY

ULTRAMETAL



UM 41
ALLUMINIO



UM 42
TITANIO



UM 44
NERO

CORAX/CX1162

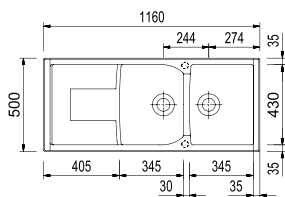

DIMENSIONI	1160 x 500 mm
BASE	900 mm
FORO PER L'INCASSO	1140 x 480 mm
PROFONDITÀ VASCA 1	230 mm
PROFONDITÀ VASCA 2	230 mm
ORIENTAMENTO	REVERSIBILE

ACCESSORI CONSIGLIATI (Vedi p. 54-61):
1, 4, 9, 13, 21, 23, 24, 26, 27, 28, 29

microULTRAGRANIT

SAHARA	07151220055
JASMINE	07151220056
BIANCO LATTE	07151220058
NERO MATT	07151220070
TARTUFO	07151220072
BIANCO OPALE	07151220090
AVENA	07151220094
NERO EBONY	07151220095

ULTRAMETAL

ALLUMINIO	07151220041
TITANIO	07151220042
NERO	07151220044

CORAX/CX0991

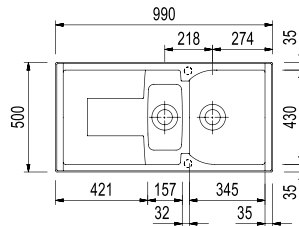

DIMENSIONI	990 x 500 mm
BASE	600 mm
FORO PER L'INCASSO	970 x 480 mm
PROFONDITÀ VASCA 1	230 mm
PROFONDITÀ VASCA 2	160 mm
ORIENTAMENTO	REVERSIBILE

ACCESSORI CONSIGLIATI (Vedi p. 54-61):
1, 4, 9, 13, 21, 23, 24, 26, 27, 28, 29

microULTRAGRANIT

SAHARA	07151020055
JASMINE	07151020056
BIANCO LATTE	07151020058
NERO MATT	07151020070
TARTUFO	07151020072
BIANCO OPALE	07151020090
AVENA	07151020094
NERO EBONY	07151020095

ULTRAMETAL

ALLUMINIO	07151020041
TITANIO	07151020042
NERO	07151020044

CORAX/CX0862

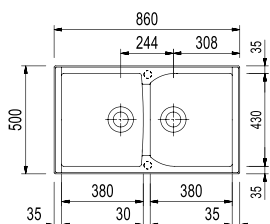

DIMENSIONI	860 x 500 mm
BASE	900 mm
FORO PER L'INCASSO	840 x 480 mm
PROFONDITÀ VASCA	230 mm
ORIENTAMENTO	REVERSIBILE

ACCESSORI CONSIGLIATI (Vedi p. 54-61):
1, 4, 9, 13, 21, 23, 24, 26, 27, 28, 29

microULTRAGRANIT

SAHARA	07150925055
JASMINE	07150925056
BIANCO LATTE	07150925058
NERO MATT	07150925070
TARTUFO	07150925072
BIANCO OPALE	07150925090
AVENA	07150925094
NERO EBONY	07150925095

ULTRAMETAL

ALLUMINIO	07150925041
TITANIO	07150925042
NERO	07150925044

CORAX/CX0861

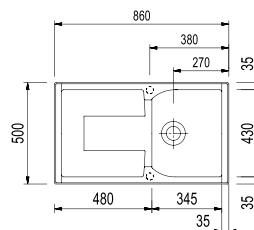

DIMENSIONI	860 x 500 mm
BASE	450 mm
FORO PER L'INCASSO	840 x 480 mm
PROFONDITÀ VASCA	230 mm
ORIENTAMENTO	REVERSIBILE

ACCESSORI CONSIGLIATI (Vedi p. 54-61):
1, 4, 9, 13, 21, 23, 24, 25, 27, 28, 29

microULTRAGRANIT

SAHARA	07150920055
JASMINE	07150920056
BIANCO LATTE	07150920058
NERO MATT	07150920070
TARTUFO	07150920072
BIANCO OPALE	07150920090
AVENA	07150920094
NERO EBONY	07150920095

ULTRAMETAL

ALLUMINIO	07150920041
TITANIO	07150920042
NERO	07150920044

CORAX/NK07920

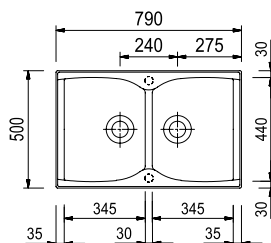

DIMENSIONI	790 x 500 mm
BASE	800 mm
FORO PER L'INCASSO	770 x 480 mm
PROFONDITÀ VASCA 1	235 mm
PROFONDITÀ VASCA 2	235 mm
ORIENTAMENTO	REVERSIBILE

ACCESSORI CONSIGLIATI (Vedi p. 54-61):
1, 4, 9, 13, 21, 23, 24, 26, 27, 28, 29

microULTRAGRANIT

SAHARA	07150840055
JASMINE	07150840056
BIANCO LATTE	07150840058
NERO MATT	07150840070
TARTUFO	07150840072
BIANCO OPALE	07150840090
AVENA	07150840094
NERO EBONY	07150840095

ULTRAMETAL

ALLUMINIO	07150840041
TITANIO	07150840042
NERO	07150840044

CORAX/CX0791

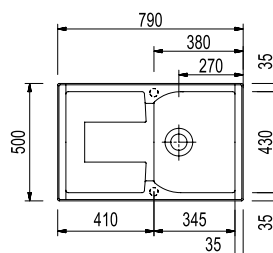

DIMENSIONI	790 x 500 mm
BASE	450 mm
FORO PER L'INCASSO	770 x 480 mm
PROFONDITÀ VASCA	230 mm
ORIENTAMENTO	REVERSIBILE

ACCESSORI CONSIGLIATI (Vedi p. 54-61):
1, 4, 9, 13, 21, 23, 24, 25, 27, 28, 29

microULTRAGRANIT

SAHARA	07150820055
JASMINE	07150820056
BIANCO LATTE	07150820058
NERO MATT	07150820070
TARTUFO	07150820072
BIANCO OPALE	07150820090
AVENA	07150820094
NERO EBONY	07150820095

ULTRAMETAL

ALLUMINIO	07150820041
TITANIO	07150820042
NERO	07150820044



ACCESSORI CONSIGLIATI (Vedi p. 54-61):



1

COPHPL88

440 x 303 mm

Tortora: 08712030T
Cemento: 08712030C
Ardesia: 08712030A



4

TAGL88

534 x 280 mm

08712011

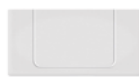

9

TAGP66

534 x 260 mm

08712051



13

TAGCR

479 x 271 m

08712043



21

SPCESINX

385 x 315 mm

08712026



23

ROLLUP

468 x 454 mm

08712064

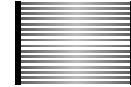

24

ROLLMAT

442 x 316 mm

Inox: 08712065X
Black: 08712065B
Copper: 08712065C
Gold: 08712065G



25

KITPVD1

Ø 90 mm

08712081



26

KITPVD2

Ø 90 mm

08712082



28

COPPPILT10

Ø 90 mm

08720071



LAVELLI/ATLANTIC

Sobria, pulita e molto funzionale, la linea Atlantic è proposta in molte finiture e può essere convenientemente installata su qualsiasi tipologia di cucine componibili.



ARIA PURA



ITALIAN
TECHNOLOGY



100% ECO
COMPATIBILE

microULTRAGRANIT



UG 55
SAHARA



UG 56
JASMINE



UG 70
NERO MATT



UG 90
BIANCO OPALE



UG 94
AVENA



UG 95
NERO EBONY



UG 98
BIANCO

ULTRAMETAL



UM 41
ALLUMINIO



UM 42
TITANIO



UM 44
NERO

ATLANTIC/PL1162

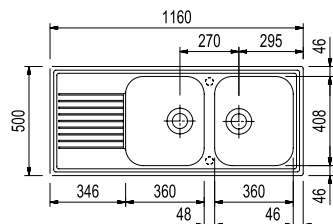
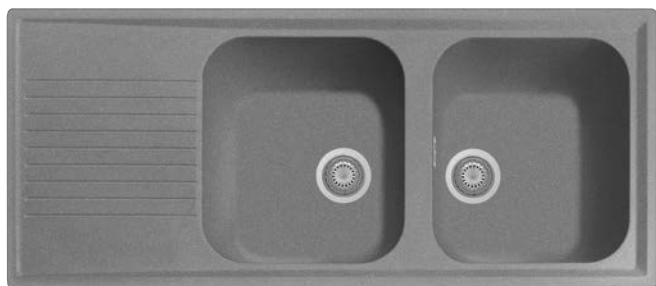

DIMENSIONI	1160 x 500 mm
BASE	900 mm
FORO PER L'INCASSO	1140 x 480 mm
PROFONDITÀ VASCA 1	200 mm
PROFONDITÀ VASCA 2	200 mm
ORIENTAMENTO	REVERSIBILE

ACCESSORI CONSIGLIATI (Vedi p. 54-61):
1, 5, 11, 13, 21, 23, 24, 26, 27, 28, 29

microULTRAGRANIT

SAHARA	07151230055
JASMINE	07151230056
NERO MATT	07151230070
BIANCO OPALE	07151230090
AVENA	07151230094
NERO EBONY	07151230095
BIANCO	07151230098

ULTRAMETAL

ALLUMINIO	07151230041
TITANIO	07151230042
NERO	07151230044

ATLANTIC/AT1162

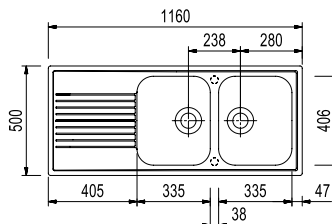

DIMENSIONI	1160 x 500 mm
BASE	800 mm
FORO PER L'INCASSO	1140 x 480 mm
PROFONDITÀ VASCA 1	200 mm
PROFONDITÀ VASCA 2	200 mm
ORIENTAMENTO	REVERSIBILE

ACCESSORI CONSIGLIATI (Vedi p. 54-61):
1, 5, 11, 13, 21, 23, 24, 26, 27, 28, 29

microULTRAGRANIT

SAHARA	07151240055
JASMINE	07151240056
NERO MATT	07151240070
BIANCO OPALE	07151240090
AVENA	07151240094
NERO EBONY	07151240095
BIANCO	07151240098

ULTRAMETAL

ALLUMINIO	07151240041
TITANIO	07151240042
NERO	07151240044

ATLANTIC/PL0991

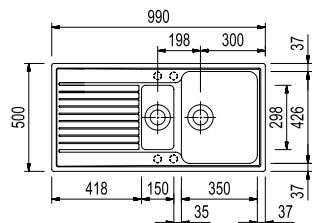

DIMENSIONI	990 x 500 mm
BASE	600 mm
FORO PER L'INCASSO	970 x 480 mm
PROFONDITÀ VASCA 1	200 mm
PROFONDITÀ VASCA 2	140 mm
ORIENTAMENTO	REVERSIBILE

ACCESSORI CONSIGLIATI (Vedi p. 54-61):
1, 4, 9, 13, 21, 23, 24, 26, 27, 28, 29

microULTRAGRANIT

SAHARA	07150990055
JASMINE	07150990056
NERO MATT	07150990070
BIANCO OPALE	07150990090
AVENA	07150990094
NERO EBONY	07150990095
BIANCO	07150990098

ULTRAMETAL

ALLUMINIO	07150990041
TITANIO	07150990042
NERO	07150990044

ATLANTIC/PL0862

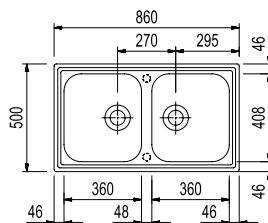
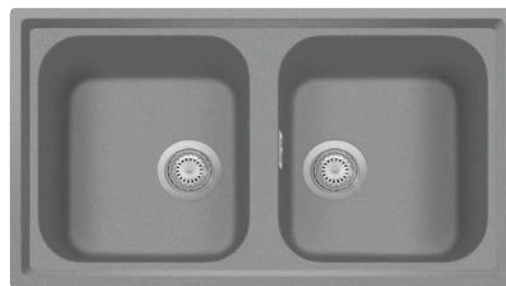

DIMENSIONI	860 x 500 mm
BASE	900 mm
FORO PER L'INCASSO	840 x 480 mm
PROFONDITÀ VASCA 1	200 mm
PROFONDITÀ VASCA 2	200 mm
ORIENTAMENTO	REVERSIBILE

ACCESSORI CONSIGLIATI (Vedi p. 54-61):
1, 5, 11, 13, 21, 23, 24, 26, 27, 28, 29

microULTRAGRANIT

SAHARA	07150945055
JASMINE	07150945056
NERO MATT	07150945070
BIANCO OPALE	07150945090
AVENA	07150945094
NERO EBONY	07150945095
BIANCO	07150945098

ULTRAMETAL

ALLUMINIO	07150945041
TITANIO	07150945042
NERO	07150945044

ATLANTIC/PL0861

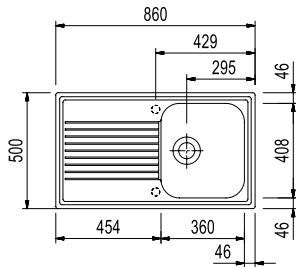

DIMENSIONI **860 x 500 mm**
 BASE **450 mm**
 FORO PER L'INCASSO **840 x 480 mm**
 PROFONDITÀ VASCA **200 mm**
 ORIENTAMENTO **REVERSIBILE**

ACCESSORI CONSIGLIATI (Vedi p. 54-61):
1, 5, 11, 13, 21, 23, 24, 25, 27, 28, 29

microULTRAGRANIT

SAHARA 07150940055
 JASMINE 07150940056
 NERO MATT 07150940070
 BIANCO OPALE 07150940090
 AVENA 07150940094
 NERO EBONY 07150940095
 BIANCO 07150940098

ULTRAMETAL

ALLUMINIO 07150940041
 TITANIO 07150940042
 NERO 07150940044

ATLANTIC/FTA8320

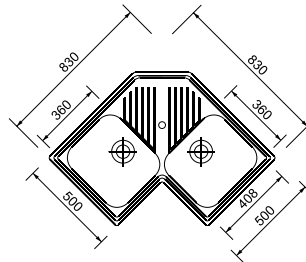
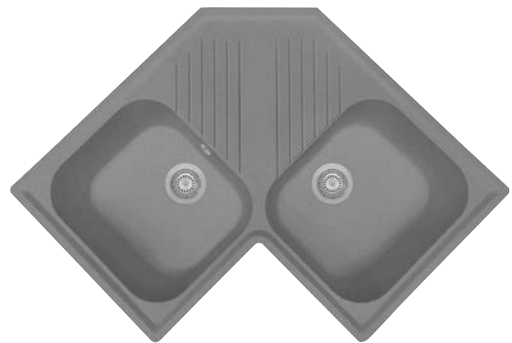

DIMENSIONI **830 x 500 mm**
 BASE **ANGOLARE 900 x 900 mm**
 FORO PER L'INCASSO **VEDI DIMA**
 PROFONDITÀ VASCA 1 **200 mm**
 PROFONDITÀ VASCA 2 **200 mm**
 ORIENTAMENTO **NON REVERSIBILE**

ACCESSORI CONSIGLIATI (Vedi p. 54-61):
1, 4, 9, 13, 21, 23, 24, 26, 27, 28, 29

microULTRAGRANIT

SAHARA 07151050055
 JASMINE 07151050056
 NERO MATT 07151050070
 BIANCO OPALE 07151050090
 AVENA 07151050094
 NERO EBONY 07151050095
 BIANCO 07151050098

ULTRAMETAL

ALLUMINIO 07151050041
 TITANIO 07151050042
 NERO 07151050044

ATLANTIC/PL4351

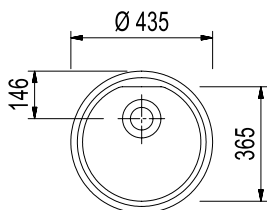

DIMENSIONI **Ø 435 mm**
 BASE **400/450 mm**
 FORO PER L'INCASSO **Ø 410 mm**
 PROFONDITÀ VASCA **200 mm**
 ORIENTAMENTO **NON REVERSIBILE**

ACCESSORI CONSIGLIATI (Vedi p. 54-61):
25, 27, 28, 29

microULTRAGRANIT

NERO MATT 07150430070
 AVENA 07150430094
 BIANCO 07150430098

ULTRAMETAL

ALLUMINIO 07150430041
 TITANIO 07150430042
 NERO 07150430044



ACCESSORI CONSIGLIATI (Vedi p. 54-61):



1

COPHPL88

440 x 303 mm

Tortora: 08712030T
Cemento: 08712030C
Ardesia: 08712030A



5

PLTAGIRK

534 x 280 mm

08712017



9

TAGP66

534 x 260 mm

08712051



13

TAGCR

479 x 271 mm

08712043



21

SPCESINX

385 x 315 mm

08712026



23

ROLLUP

468 x 454 mm

08712064

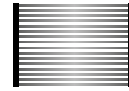

24

ROLLMAT

442 x 316 mm

Inox: 08712065X
Black: 08712065B
Copper: 08712065C
Gold: 08712065G



25

KITPVD1

Ø 90 mm

08712081



26

KITPVD2

Ø 90 mm

08712082



28

COPPPILT10

Ø 90 mm

08720071



LAVELLI/SPAZIO

Un perfetto mix di eleganza e tradizione, il sapiente equilibrio tra forme, estetica e funzioni, rendono Spazio la linea evergreen di Plados. Il pratico gocciolatoio e il bordino perimetrale di contenimento esaltano la praticità e la funzionalità del lavello.



ARIA PURA



ITALIAN
TECHNOLOGY



100% ECO
COMPATIBILE

microULTRAGRANIT



UG 55
SAHARA



UG 56
JASMINE



UG 70
NERO MATT



UG 90
BIANCO OPALE



UG 94
AVENA



UG 95
NERO EBONY



UG 98
BIANCO

ULTRAMETAL



UM 41
ALLUMINIO



UM 42
TITANIO



UM 44
NERO

SPAZIO/SP1162

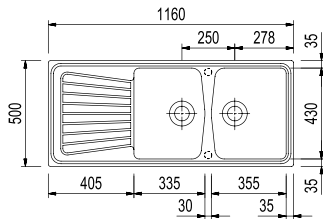

DIMENSIONI	1160 x 500 mm
BASE	800 mm
FORO PER L'INCASSO	1140 x 480 mm
PROFONDITÀ VASCA 1	200 mm
PROFONDITÀ VASCA 2	200 mm
ORIENTAMENTO	REVERSIBILE

ACCESSORI CONSIGLIATI (Vedi p. 54-61):
1, 4, 9, 13, 21, 23, 24, 26, 27, 28, 29

microULTRAGRANIT

SAHARA	07151210055
JASMINE	07151210056
NERO MATT	07151210070
BIANCO OPALE	07151210090
AVENA	07151210094
NERO EBONY	07151210095
BIANCO	07151210098

ULTRAMETAL

ALLUMINIO	07151210041
TITANIO	07151210042
NERO	07151210044

SPAZIO/SP0991

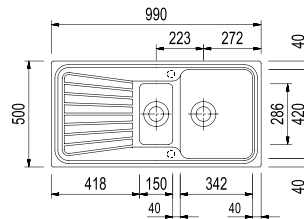

DIMENSIONI	990 x 500 mm
BASE	600 mm
FORO PER L'INCASSO	970 x 480 mm
PROFONDITÀ VASCA 1	200 mm
PROFONDITÀ VASCA 2	145 mm
ORIENTAMENTO	REVERSIBILE

ACCESSORI CONSIGLIATI (Vedi p. 54-61):
1, 4, 9, 13, 21, 23, 24, 26, 27, 28, 29

microULTRAGRANIT

SAHARA	07151000055
JASMINE	07151000056
NERO MATT	07151000070
BIANCO OPALE	07151000090
AVENA	07151000094
NERO EBONY	07151000095
BIANCO	07151000098

ULTRAMETAL

ALLUMINIO	07151000041
TITANIO	07151000042
NERO	07151000044

SPAZIO/SP0862

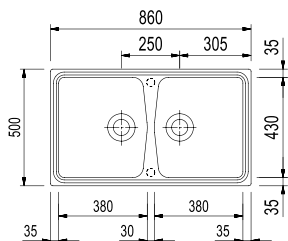

DIMENSIONI	860 x 500 mm
BASE	900 mm
FORO PER L'INCASSO	840 x 480 mm
PROFONDITÀ VASCA 1	200 mm
PROFONDITÀ VASCA 2	200 mm
ORIENTAMENTO	REVERSIBILE

ACCESSORI CONSIGLIATI (Vedi p. 54-61):
1, 4, 9, 13, 21, 23, 24, 26, 27, 28, 29

microULTRAGRANIT

SAHARA	07150910055
JASMINE	07150910056
NERO MATT	07150910070
BIANCO OPALE	07150910090
AVENA	07150910094
NERO EBONY	07150910095
BIANCO	07150910098

ULTRAMETAL

ALLUMINIO	07150910041
TITANIO	07150910042
NERO	07150910044

SPAZIO/SP0861

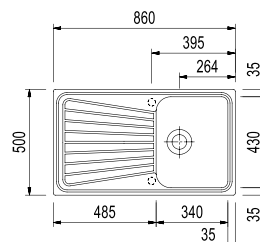

DIMENSIONI	860 x 500 mm
BASE	450 mm
FORO PER L'INCASSO	840 x 480 mm
PROFONDITÀ VASCA	200 mm
ORIENTAMENTO	REVERSIBILE

ACCESSORI CONSIGLIATI (Vedi p. 54-61):
1, 4, 9, 13, 21, 23, 24, 25, 27, 28, 29

microULTRAGRANIT

SAHARA	07150900055
JASMINE	07150900056
NERO MATT	07150900070
BIANCO OPALE	07150900090
AVENA	07150900094
NERO EBONY	07150900095
BIANCO	07150900098

ULTRAMETAL

ALLUMINIO	07150900041
TITANIO	07150900042
NERO	07150900044

SPAZIO/SP0792

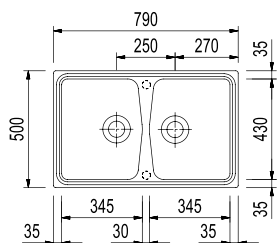

DIMENSIONI	790 x 500 mm
BASE	800 mm
FORO PER L'INCASSO	770 x 480 mm
PROFONDITÀ VASCA 1	200 mm
PROFONDITÀ VASCA 2	200 mm
ORIENTAMENTO	REVERSIBILE

ACCESSORI CONSIGLIATI (Vedi p. 54-61):
1, 4, 9, 13, 21, 23, 24, 26, 27, 28, 29

microULTRAGRANIT

SAHARA	07150810055
JASMINE	07150810056
NERO MATT	07150810070
BIANCO OPALE	07150810090
AVENA	07150810094
NERO EBONY	07150810095
BIANCO	07150810098

ULTRAMETAL

ALLUMINIO	07150810041
TITANIO	07150810042
NERO	07150810044

SPAZIO/SP0791

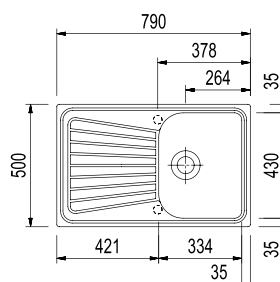

DIMENSIONI	790 x 500 mm
BASE	45 mm
FORO PER L'INCASSO	770 x 480 mm
PROFONDITÀ VASCA	200 mm
ORIENTAMENTO	REVERSIBILE

ACCESSORI CONSIGLIATI (Vedi p. 54-61):
1, 4, 9, 13, 21, 23, 24, 25, 27, 28, 29

microULTRAGRANIT

SAHARA	07150800055
JASMINE	07150800056
NERO MATT	07150800070
BIANCO OPALE	07150800090
AVENA	07150800094
NERO EBONY	07150800095
BIANCO	07150800098

ULTRAMETAL

ALLUMINIO	07150800041
TITANIO	07150800042
NERO	07150800044



ACCESSORI CONSIGLIATI (Vedi p. 54-61):



1

COPHPL88

440 x 303 mm

Tortora: 08712030T
Cemento: 08712030C
Ardesia: 08712030A



4

TAGL88

534 x 280 mm

08712011



9

TAGP66

534 x 260 mm

08712051



13

TAGCR

479 x 271 m

08712043



21

SPCESINX

385 x 315 mm

08712026



23

ROLLUP

468 x 454 mm

08712064

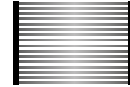

24

ROLLMAT

442 x 316 mm

Inox: 08712065X
Black: 08712065B
Copper: 08712065C
Gold: 08712065G



25

KITPVD1

Ø 90 mm

08712081



26

KITPVD2

Ø 90 mm

08712082



28

COPPPILT10

Ø 90 mm

08720071



LAVELLI/HARMONY - ROXANA

Forme speciali e dimensioni particolari nei lavelli delle linee Harmony/Roxana. Modelli in grado di soddisfare tutte le esigenze e le necessità da parte della Clientela, anche la più sofisticata. Forme tradizionali che trovano la naturale collocazione nelle cucine country e old style. Modelli provvisti del pratico bordino perimetrale di contenimento.



ARIA PURA



ITALIAN TECHNOLOGY



100% ECO COMPATIBILE

microULTRAGRANIT



UG 55 SAHARA



UG 56 JASMINE



UG 70 NERO MATT



UG 90 BIANCO OPALE



UG 94 AVENA



UG 95 NERO EBONY

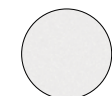

UG 98 BIANCO

ULTRAMETAL



UM 41 ALLUMINIO



UM 42 TITANIO



UM 44 NERO

HARMONY/DB09910

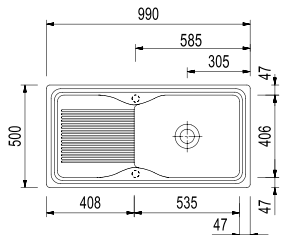

DIMENSIONI 990 x 500 mm
BASE 600/800 mm
FORO PER L'INCASSO 970 x 480 mm
PROFONDITÀ VASCA 210 mm
ORIENTAMENTO REVERSIBILE

ACCESSORI CONSIGLIATI (Vedi p. 54-61):
 1, 4, 9, 13, 21, 23, 24, 25, 27, 28, 29

microULTRAGRANIT

SAHARA 07151030055
 JASMINE 07151030056
 NERO MATT 07151030070
 BIANCO OPALE 07151030090
 AVENA 07151030094
 NERO EBONY 07151030095
 BIANCO 07151030098

ULTRAMETAL

ALLUMINIO 07151030041
 TITANIO 07151030042
 NERO 07151030044

HARMONY/HR0860

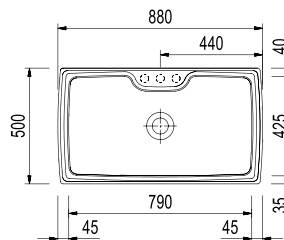

DIMENSIONI 880 x 500 mm
BASE 900 mm
FORO PER L'INCASSO 840 x 480 mm
PROFONDITÀ VASCA 230 mm
ORIENTAMENTO NON REVERSIBILE

ACCESSORI CONSIGLIATI (Vedi p. 54-61):
 7, 8, 12, 20, 22, 25, 27, 28, 29

microULTRAGRANIT

SAHARA 07151920055
 JASMINE 07151920056
 NERO MATT 07151920070
 BIANCO OPALE 07151920090
 AVENA 07151920094
 NERO EBONY 07151920095
 BIANCO 07151920098

ULTRAMETAL

ALLUMINIO 07151920041
 TITANIO 07151920042
 NERO 07151920044

HARMONY/HR4321



Installazione standard:
 Inseribile in una base da 45 cm



Installazione longitudinale:
 Inseribile in una base da 50 cm

INSTALLAZIONE STANDARD

microULTRAGRANIT

NERO MATT 07150450070
 AVENA 07150450094
 BIANCO 07150450098

ULTRAMETAL

ALLUMINIO 07150450041
 TITANIO 07150450042
 NERO 07150450044

INSTALLAZIONE LONGITUDINALE

microULTRAGRANIT

NERO MATT 071504501L070
 AVENA 071504501L094
 BIANCO 071504501L098

ULTRAMETAL

ALLUMINIO 071504501L041
 TITANIO 071504501L042
 NERO 071504501L044

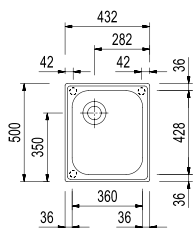

DIMENSIONI 432 x 500 mm
BASE 450/500 mm
FORO PER L'INCASSO 410 x 480 mm
PROFONDITÀ VASCA 210 mm
ORIENTAMENTO REVERSIBILE

ACCESSORI CONSIGLIATI (Vedi p. 54-61):
 1, 4, 9, 13, 21, 23, 24, 25, 27, 28, 29



Vaschetta in acciaio inox con alloggiamento per tagliere in polietilene TAGP79
 Cod. **VAS93**
 318 x 170 mm

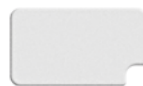

Tagliere in polietilene per VAS93
 Cod. **TAGP79**
 297 x 160 mm



Dispenser per sapone liquido
 Cod. **DISP**



Taglieri in legno iroko:

• Senza foro per accessori
 Cod. **TAGIRK1** - 467 x 439 mm

• Con foro per accessori
 Cod. **TAGIRK2** - 467 x 439 mm



Cestello in acciaio inox
 Cod. **CESINX1**
 395 x 310 mm

HARMONY/HRA832

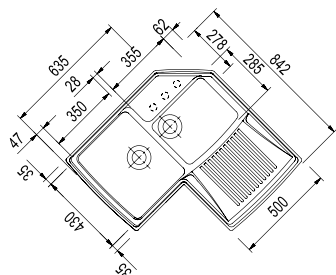

NOTA: INSERIBILE IN UNA BASE ANGOLARE DA 950X950 O DUE BASI ANGOLARI DA 900. VASCHE SOLO A SINISTRA.

DIMENSIONI **842 x 500 mm**
BASE **ANGOLARE 900 x 900 mm**
FORO PER L'INCASSO **VEDI DIMA**
PROFONDITÀ VASCA 1 **230 mm**
PROFONDITÀ VASCA 2 **190 mm**
ORIENTAMENTO **NON REVERSIBILE**

ACCESSORI CONSIGLIATI (Vedi p. 54-61):
1, 4, 9, 21, 23, 24, 25, 27, 28, 29

microULTRAGRANIT

SAHARA 07151060055
 JASMINE 07151060056
 NERO MATT 07151060070
 BIANCO OPALE 07151060090
 AVENA 07151060094
 NERO EBONY 07151060095
 BIANCO 07151060098

ULTRAMETAL

ALLUMINIO 07151060041
 TITANIO 07151060042
 NERO 07151060044



ACCESSORI CONSIGLIATI (Vedi p. 54-61):



1

COPHPL88
 440 x 303 mm

Tortora: 08712030T
 Cemento: 08712030C
 Ardesia: 08712030A



4

TAGL88
 534 x 280 mm

08712011

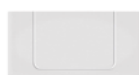

9

TAGP66
 534 x 260 mm

08712051



13

TAGCR
 479 x 271 mm

08712043



21

SPCESINX
 385 x 315 mm

08712026



23

ROLLUP
 468 x 454 mm

08712064

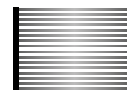

24

ROLLMAT
 442 x 316 mm

Inox: 08712065X
 Black: 08712065B
 Copper: 08712065C
 Gold: 08712065G



25

KITPVD1
 Ø 90 mm
 08712081



26

KITPVD2
 Ø 90 mm
 08712082



28

COPPPILT10
 Ø 90 mm
 08720071

MONTAGGIO LAVELLI SOTTO-TOP

Tutti i lavelli Plados possono essere installati in maniera tradizionale, cioè incassati nel piano di lavoro della cucina; molti possono essere installati sotto-top. **Il kit per l'installazione sotto-top è già compreso nell'imballo dei lavelli predisposti per tale installazione** (Serie ONE per installazione sotto-top). Per tutti gli altri modelli, il kit è disponibile come accessorio optional (codice **GANCIST10**).

Dal nostro sito web www.pladostelma.com, nella pagina di ogni lavello, alla voce **Downloads** possono essere scaricati i **disegni per la realizzazione dell'apertura sul piano top**. I files sono disponibili per il download in formato **DXF, DWG e PDF**.

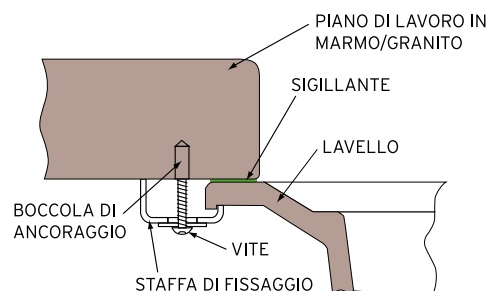
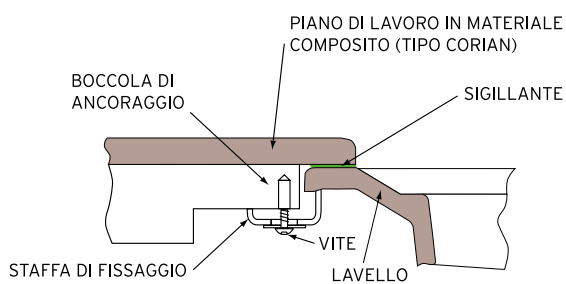
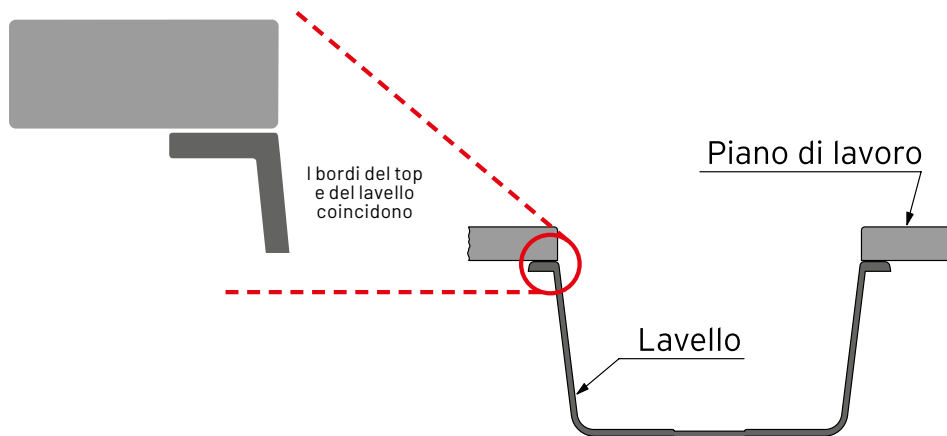

GLI ACCESSORI

CHE FANNO LA DIFFERENZA



ROLLMAT

Un gocciolatoio pieghevole con barre a sezione rettangolare, per una maggiore stabilità. Disponibile in 4 colori.



COPRI VASCA

Una pratica superficie aggiuntiva, utile durante la preparazione dei cibi, ideale per i lavelli sprovvisti di gocciolatoio.

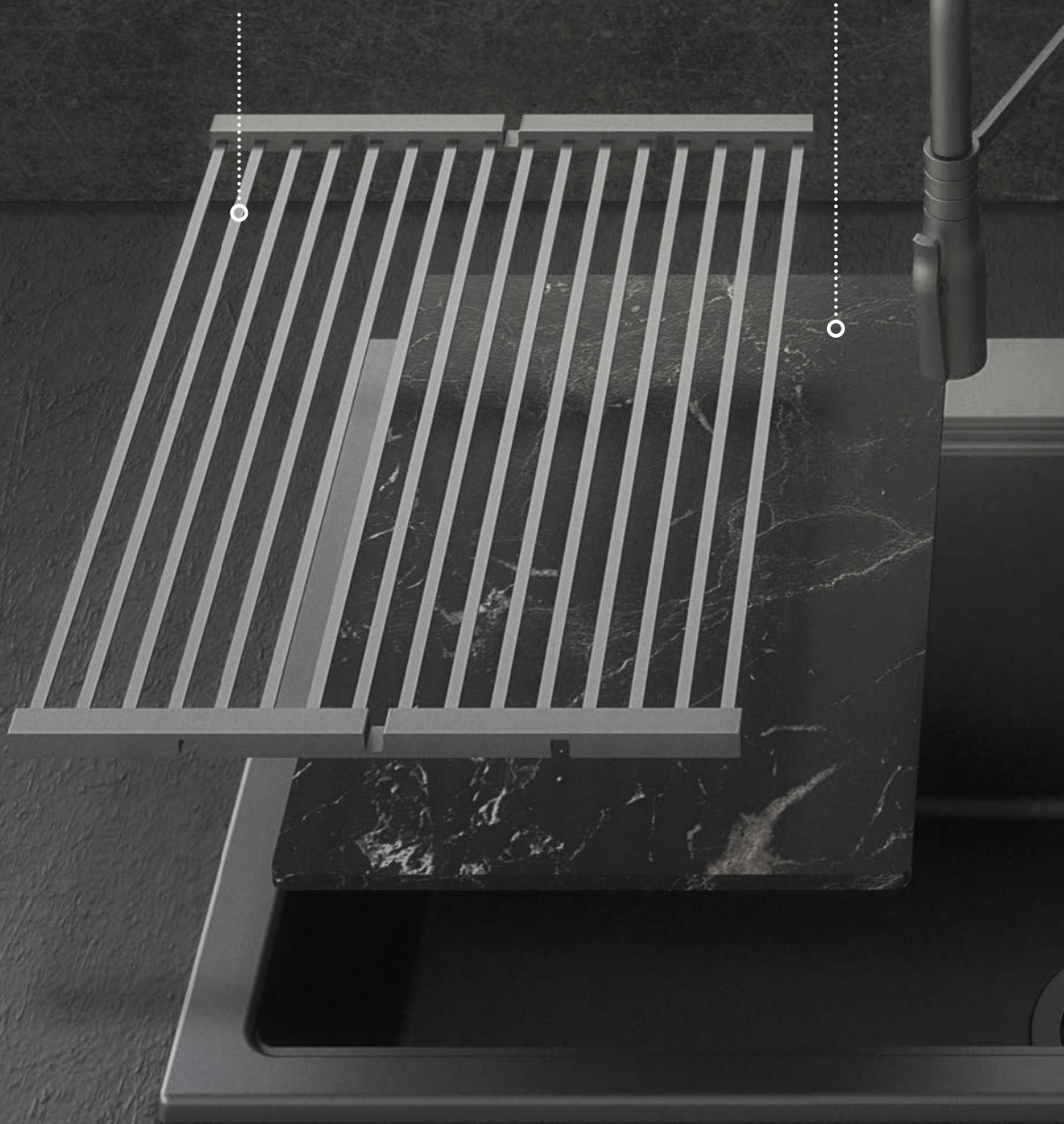

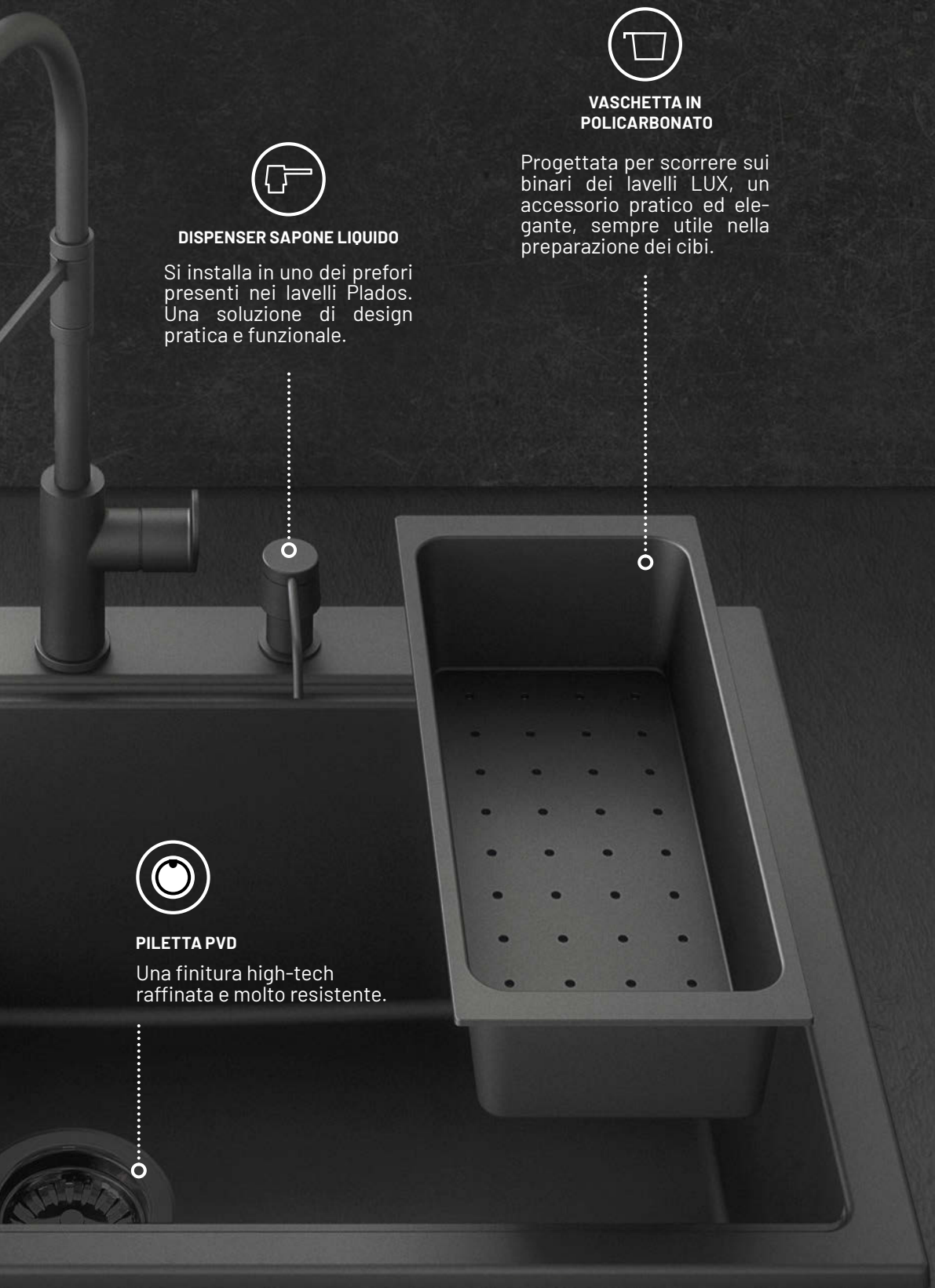

DISPENSER SAPONE LIQUIDO

Si installa in uno dei preforni presenti nei lavelli Plados. Una soluzione di design pratica e funzionale.



VASCHETTA IN POLICARBONATO

Progettata per scorrere sui binari dei lavelli LUX, un accessorio pratico ed elegante, sempre utile nella preparazione dei cibi.



PILETTA PVD

Una finitura high-tech raffinata e molto resistente.

COPRIVASCA IN HPL



TORTORA



CEMENTO



ARDESIA

1



CODICE	MISURA	DESCRIZIONE	COLORI DISPONIBILI	CODICE LUBE
COPHPL88	440X303 mm	Coprivasca universale a scorrimento esterno, per tutti i lavelli rettangolari eccetto serie One sotto-top e serie One integrata.	- COPHPL88/TOR - COPHPL88/CEM - COPHPL88/ARD	08712030T 08712030C 08712030A

2



CODICE	MISURA	DESCRIZIONE	COLORI DISPONIBILI	CODICE LUBE
COPHPLON	414X250 mm	Coprivasca per serie ONE inclusi i modelli sotto-top e integrati. Per AM8620 include le versioni sotto-top e integrata.	- COPHPLX2/TOR - COPHPLX2/CEM - COPHPLX2/ARD	08712031T 08712031C 08712031A

3



CODICE	MISURA	DESCRIZIONE	COLORI DISPONIBILI	CODICE LUBE
COPHPLX2	405X430 mm	Coprivasca a scorrimento interno per modello LX8610 e LX8620. ATTENZIONE! Il codice si riferisce al singolo coprivasca e non alla coppia.	- COPHPLX2/TOR - COPHPLX2/CEM - COPHPLX2/ARD	08712033T 08712033C 08712033A

TAGLIERI IN LEGNO IROKO



4



CODICE	MISURA	DESCRIZIONE	CODICE LUBE
TAGL88	534x280 mm	Tagliere universale a scorrimento esterno, per tutti i lavelli rettangolari eccetto serie ONE sotto-top e serie ONE integrata.	08712011

5



CODICE	MISURA	DESCRIZIONE	CODICE LUBE
PLTAGIRK	425X376 mm	Per modelli ATLANTIC PL1162, PL0862, PL0861.	08712017

6



CODICE	MISURA	DESCRIZIONE	CODICE LUBE
TAGL44	413X250 mm	Per modello ELEGANCE AM8620 e per serie ONE eccetto ON8620	08712006

7



CODICE	MISURA	DESCRIZIONE	CODICE LUBE
TAGIRK1	467X439 mm	Per modello HR0860	08712040

8



CODICE	MISURA	DESCRIZIONE	CODICE LUBE
TAGIRK2	467X439 mm	Per modello HR0860, con foro per accessori aggiuntivi venduti separatamente: • Vaschetta in acciaio inox • Tagliere in polietilene	08712047

TAGLIERI IN POLIETILENE E CRISTALLO



9

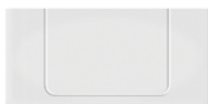

CODICE	MISURA	DESCRIZIONE	CODICE LUBE
TAGP66	534X260 mm	Tagliere universale a scorrimento esterno, per tutti i lavelli rettangolari eccetto serie ONE sotto-top e serie ONE integrata.	08712051

10



CODICE	MISURA	DESCRIZIONE	CODICE LUBE
TAGP74	413X250 mm	Per modello ELEGANCE AM8620 e per serie ONE eccetto ON8620	08712007

11



CODICE	MISURA	DESCRIZIONE	CODICE LUBE
PLTAGPOL	425X376 mm	Per modelli ATLANTIC PL1162, PL0862, PL0861.	08712024

12



CODICE	MISURA	DESCRIZIONE	CODICE LUBE
TAGP79	297X160 mm	Per modello HR0860: accessorio aggiuntivo per TAGIRK2 + VAS93.	08712055

13

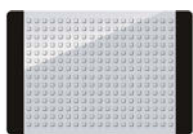

CODICE	MISURA	DESCRIZIONE	CODICE LUBE
TAGCR	479X271 mm	Tagliere in cristallo trasparente con serigrafia sul lato posteriore. Per tutti i modelli rettangolari eccetto HR0860, HR0862, HR0792, Serie Roxana, Serie ONE.	08712043

14



CODICE	MISURA	DESCRIZIONE	CODICE LUBE
ONTAGCR	412X270 mm	Tagliere in cristallo, smerigliato sul lato posteriore. Per serie ONE eccetto ON8420, ON8410, ON8620, ON8420ST, ON8410ST, ON8620ST.	08712052

15

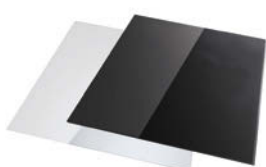

CODICE	MISURA	DESCRIZIONE	CODICE LUBE
		TAGLIERE IN CRISTALLO PER LX8620	
		Colori disponibili:	
TAGCRLUX	405X430 mm	• TAGCRLUX/K1 - Cristallo Bianco	08712003
		• TAGCRLUX/K2 - Cristallo Nero	08712004
		ATTENZIONE! Il codice si riferisce al singolo tagliere in cristallo e non alla coppia.	

ACCESSORI IN ACCIAIO INOX E POLICARBONATO

16



CODICE	MISURA	DESCRIZIONE	CODICE LUBE
VAS70LX	401x180 mm	Vaschetta in policarbonato nero per LX8620 e LX8610.	08712070

17

VAS700N	423x180 mm	Vaschetta in policarbonato nero per LX8410, ON3322, ON7610, ON5610, ON7920, ON6910, ON6010 AM8620, compatibile anche con i modelli sottotop ON7610ST, ON6010ST, ON5610ST, ON7920ST, ON6910ST, AM8620ST	08712071
----------------	------------	--	----------

18



CODICE	MISURA	DESCRIZIONE	CODICE LUBE
LXVASINX	392x169 mm	Vaschetta in acciaio inox per modello LX8620	08712034

19

ONVASINX	424x167 mm	Vaschetta in acciaio inox per AM8620, e per le serie ONE eccetto ON8620.	08712059
-----------------	------------	--	----------

20



CODICE	MISURA	DESCRIZIONE	CODICE LUBE
VAS93	318x170 mm	Vaschetta in acciaio inox per modello HR0860: accessorio aggiuntivo per TAGIRK2 + TAGP79.	08712057

21



CODICE	MISURA	DESCRIZIONE	CODICE LUBE
SPCESINX	385x315 mm	Cestello rettangolare per tutti modelli eccetto HR0860, FTA8320 e lavelli tondi.	08712026

22



CODICE	MISURA	DESCRIZIONE	CODICE LUBE
CESINX1	395x310 mm	Cestello rettangolare per HR0860.	08712029

23



CODICE	MISURA	DESCRIZIONE	CODICE LUBE
ROLLUP	468x454 mm	Gocciolatoio avvolgibile in silicone e acciaio inox, universale.	08712064

24

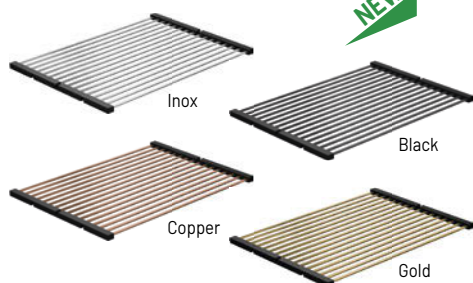
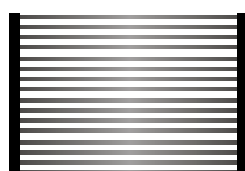

CODICE	MISURA	DESCRIZIONE	CODICE LUBE
ROLLMAT	442x316 mm	Gocciolatoio pieghevole in silicone e acciaio inox, universale. Colori disponibili: • Inox • Black • Copper • Gold	08712065X 08712065B 08712065C 08712065G

ACCESSORI DESIGN



25



CODICE	MISURA	DESCRIZIONE	CODICE LUBE
--------	--------	-------------	-------------

KITPVD1	ø 90 mm	Piletta a una via, 1 griglia troppopieno rettangolare, 1 griglia troppopieno rotonda, in PVD color canna di fucile. Può essere richiesto anche successivamente all'ordine del lavello. Compatibile con tutte le pilette standard da 3,5"	08712081
----------------	---------	--	----------

26



CODICE	MISURA	DESCRIZIONE	CODICE LUBE
--------	--------	-------------	-------------

KITPVD2	ø 90 mm	Piletta a due vie, 1 griglia troppopieno rettangolare, 1 griglia troppopieno rotonda, in PVD color canna di fucile. Può essere richiesto anche successivamente all'ordine del lavello. Compatibile con tutte le pilette standard da 3,5"	08712082
----------------	---------	--	----------

27



CODICE	MISURA	DESCRIZIONE	CODICE LUBE
--------	--------	-------------	-------------

PUSHUP	ø 90 mm	Piletta con meccanismo a pressione "push-up" che apre e chiude facilmente lo scarico. Può essere richiesto anche successivamente all'ordine del lavello. Compatibile con tutte le pilette standard da 3,5"	08712080
---------------	---------	--	----------

28



CODICE	MISURA	DESCRIZIONE	CODICE LUBE
--------	--------	-------------	-------------

COPPILT10	ø 90 mm	Kit composto da un cestello più un copripiletta. Può essere richiesto anche successivamente all'ordine del lavello. Compatibile con tutte le pilette di scarico standard da 3,5"	08720071
------------------	---------	--	----------

29



CODICE	MISURA	DESCRIZIONE	CODICE LUBE
--------	--------	-------------	-------------

CTPC10P		Clip removibile copri-troppopieno. Non impedisce il deflusso. Compatibile con il troppopieno rotondo standard.	08720072
----------------	--	--	----------

ALTRI ACCESSORI



CODICE	MISURA	DESCRIZIONE	COLORI DISPONIBILI	CODICE LUBE
DISP	ø 26 mm	Dispenser per sapone liquido. Per tutti i modelli dove è possibile l'inserimento. Vedi prefori sotto il lavello.	• DISP/40 Cromo	08712046
			• DISP/70 Nero Matt	08712046NM

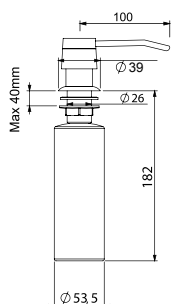

CODICE	MISURA	DESCRIZIONE	CODICE LUBE
GANCIST10		Kit 10 ganci per il montaggio sotto-top.	08720070

CORRETTA PROCEDURA PER LA FORATURA DEI LAVELLI

Tutti i lavelli Plados sono provvisti di prefiori per il montaggio della rubinetteria. In alcuni modelli sono presenti più prefiori (**fig. A**) per cui l'installatore può decidere dove posizionare il rubinetto. **ATTENZIONE:** Per evitare rotture del lavello, il completamento del foro va effettuato solo ed esclusivamente con una fresa ø35-37 mm, seguendo le indicazioni mostrate nelle figure B e C. Plados può fornire sia il **kit completo** per la foratura del lavello composto da **Codolo + Fresa (code KITFRESA)**, sia la **fresa diamantata di ricambio (code FRESA)**, vedi accessori nella pagina.



VIDEO TUTORIAL



A - Prefiori presenti nei lavelli Plados



B - Posizionare la fresa in corrispondenza del prefioro



C - Procedere con il completamento del foro

TRITARIFIUTI



I DISSIPATORI PLADOS ELIMINANO I RIFIUTI ALIMENTARI IN MODO COMODO, PRATICO E SICURO.

I rifiuti depositati in pattumiera causano spesso disordine, sporcizia e cattivi odori, attirando talvolta fastidiosi insetti. L'utilizzo del tritarifiuti consente di eliminare questo genere di inconvenienti facilitando il lavoro domestico. Un aiuto indispensabile per mantenere ordine ed igiene in cucina.

RIFIUTI ALIMENTARI SMALTIBILI: frutta, verdura, lische di pesce, piccole ossa, pasta, gusci d'uovo, noci, etc...



CCA
CENELEC



**PULSANTE IN ABS
CROMATO DI SERIE**



CODICE	CARATTERISTICHE	CODICE LUBE
TBG05	<ul style="list-style-type: none"> • 1/2 HP • 380 W • 220-240 V / 50 Hz • Isolamento acustico standard • Peso kg 6,5 • Dimensioni 182x327 mm • Capacità ml 1.200 • Motore ad induzione 	08720051



**PULSANTE IN ABS
CROMATO DI SERIE**



CODICE	CARATTERISTICHE	CODICE LUBE
TBG075	<ul style="list-style-type: none"> • 3/4 HP • 600 W • 220-240 V / 50 Hz • Isolamento acustico plus • Peso kg 8,5 • Dimensioni 182x327 mm • Capacità ml 1.200 • Motore ad induzione • Doppio sistema di triturazione • Rotore maggiorato 	08720052

MANUTENZIONE E PULIZIA



CODICE	FORMATO	DESCRIZIONE	CODICE LUBE
BRILLCARE	500 ml	<p>BRILLCARE è un detergente a base d'acqua, formulato con agenti di derivazione vegetale velocemente biodegradabili, riconosciuti e certificati ECOLABEL. È ideale per la pulizia quotidiana dei lavelli e di tutte le superfici lavabili della cucina. BRILLCARE rispetta le superfici e non lascia aloni.</p> <ul style="list-style-type: none"> • Buon potere sgrassante • Lascia un gradevole profumo • Ecofriendly 	08720090



CODICE	FORMATO	DESCRIZIONE	CODICE LUBE
EXTRACARE	500 ml	<p>EXTRACARE è un detergente smacchiante per le pulizie straordinarie. Attivo contro lo sporco più ostinato, è stato studiato per smacchiare senza danneggiare il colore e la lucentezza dei lavelli in materiale composito. Grazie alla sua formulazione densa è indicato anche per l'applicazione in verticale. Il prodotto asciuga molto lentamente, permettendo agli agenti attivi di reagire per il maggior tempo possibile. È molto facile da applicare e non lascia aloni. L'ideale è utilizzare Extracare dopo aver eliminato il calcare con DeKal.</p> <ul style="list-style-type: none"> • Facile applicazione anche in verticale • Delicato sui materiali sensibili agli acidi • Attivo contro lo sporco ostinato 	08720091



NEW

CODICE	FORMATO	DESCRIZIONE	CODICE LUBE
MULTICARE	250 ml	<p>MULTICARE è un detergente multisuperficie. Formulato con agenti di derivazione vegetale velocemente biodegradabili, riconosciuti e certificati ECOLABEL, è ideale per la pulizia di lavelli in acciaio inox, rubinetti colorati e piani cottura smaltati. MULTICARE rispetta le superfici e non lascia aloni.</p> <ul style="list-style-type: none"> • Buon potere sgrassante • Lascia un gradevole profumo • Ecofriendly 	08720092



NEW

CODICE	FORMATO	DESCRIZIONE	CODICE LUBE
DEKAL	250 ml	<p>DEKAL è un anticalcare studiato per i lavelli Plados. Come tutto ciò che è a contatto con l'acqua, anche il lavello può essere soggetto ad accumuli di calcare. Il calcare, a seguito di contatto con residui di cibo o bevande, si macchia, e diventa sempre più visibile. Per eliminare la macchia, che non si trova sul materiale composito ma sul deposito di calcare, bisogna quindi rimuovere quest'ultimo, decalcificando il lavello. DEKAL elimina il calcare senza danneggiare la lucentezza dei lavelli in materiale composito. Per le macchie più ostinate, dopo aver eliminato il calcare con DEKAL, si può utilizzare lo smacchiatore EXTRACARE.</p>	08720093



NEW

CODICE	FORMATO	DESCRIZIONE	CODICE LUBE
ECOSPONGE	2 Pezzi	<p>Due spugne doppia azione in cellulosa di origine vegetale e 100% biodegradabile. Il lato in cellulosa di origine vegetale è super assorbente, ideale per pulire con delicatezza, mentre il lato in fibra pulisce le superfici incrostate senza graffiare. I lati rinforzati garantiscono lunga durata e l'alto spessore un'efficace protezione delle dita. Multiuso, ideale per tutti i prodotti Plados in cucina.</p>	08720094



I miscelatori Plados hanno un funzionamento ottimale se sono soddisfatte le seguenti condizioni:

- Pressione di esercizio: 1,5-5 bar
- Temperatura max: 80° C

Qualora si riscontrasse una pressione superiore a 5 bar, è consigliabile installare un riduttore di pressione. Granelli di sabbia o altre impurità, sempre presenti nell'acqua, possono danneggiare la cartuccia miscelatrice o le guarnizioni di tenuta, provocando perdite nel miscelatore. L'installazione, a monte dello stesso, di una coppia di rubinetti di arresto con filtro ispezionabile nei due flessibili di adduzione dell'acqua calda e dell'acqua fredda, preserva il miscelatore da detti inconvenienti.



ITALIAN
TECHNOLOGY

MISCELATORI



ELEGANT	64
PROFESSIONAL	65
DESIGN	67
SOTTO-FINESTRA	68
ANTICATI	68
BASIC	69
POLYTECH	70
3-VIE	72

NEW

NEWMIX30

Miscelatore monocomando con canna tubolare a due pieghe.

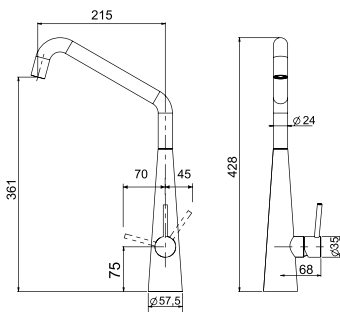

- Cartuccia a dischi ceramici Ø25 mm (alta)
- Rotazione canna: 180°
- Foro sul lavello: Ø35 mm
- Flessibili di allacciamento in acciaio inox, L=35 cm
- Diametro base: 57,5 mm

microULTRAGRANIT

BIANCO LATTE 08712368058
NERO MATT 08712368070
TARTUFO 08712368072

ULTRAMETAL

ALLUMINIO 08712368041
TITANIO 08712368042
NERO 08712368044

NANOSTONE

PURE WHITE 087123680N1
ARGAN 087123680N3
URBAN GREY 087123680N4
DEEP BLACK 087123680N6

ALTRE FINITURE

CROMO 08712368040

NEW

NEWMIX80

Miscelatore monocomando con canna tubolare a ponte.

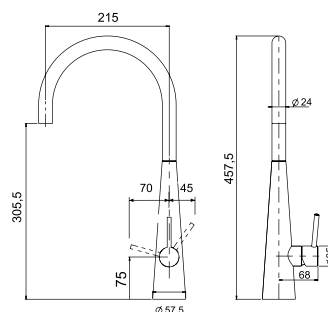

- Cartuccia a dischi ceramici Ø25 mm (bassa)
- Rotazione canna: 180°
- Foro sul lavello: Ø35 mm
- Flessibili di allacciamento in acciaio inox, L=35 cm
- Diametro base: 57,5 mm

microULTRAGRANIT

BIANCO LATTE 08712371058
NERO MATT 08712371070
TARTUFO 08712371072

ULTRAMETAL

ALLUMINIO 08712371041
TITANIO 08712371042
NERO 08712371044

NANOSTONE

PURE WHITE 087123710N1
ARGAN 087123710N3
URBAN GREY 087123710N4
DEEP BLACK 087123710N6

ALTRE FINITURE

CROMO 08712371040

NEW

NEWMIX90

Miscelatore monocomando con bocchetta estraibile a doppio getto.

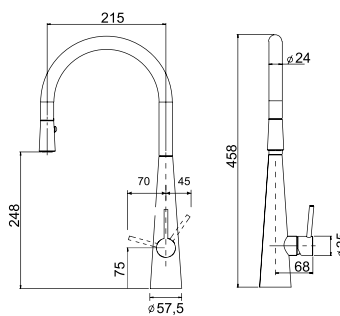

- Cartuccia a dischi ceramici Ø25 mm (bassa)
- Rotazione canna: 180°
- Foro sul lavello: Ø35 mm
- Flessibili di allacciamento in acciaio inox, L=35 cm
- Flessibile doccetta in nylon, L=150 cm
- Diametro base: 57,5 mm

microULTRAGRANIT

BIANCO LATTE 08712365058
NERO MATT 08712365070
TARTUFO 08712365072

ULTRAMETAL

ALLUMINIO 08712365041
TITANIO 08712365042
NERO 08712365044

NANOSTONE

PURE WHITE 087123650N1
ARGAN 087123650N3
URBAN GREY 087123650N4
DEEP BLACK 087123650N6

ALTRE FINITURE

CROMO 08712365040



NEW

MIG10

Miscelatore monocomando con canna piatta.

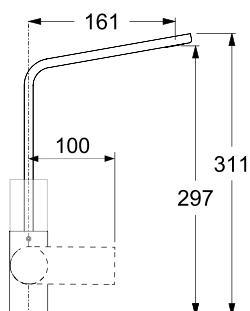

- Cartuccia a dischi ceramici Ø28 mm
- Rotazione canna: 130°
- Foro sul lavello: Ø35 mm
- Flessibili di allacciamento in acciaio inox, L=35 cm
- Diametro base: 48 mm

microULTRAGRANIT

BIANCO LATTE 08712442058
 NERO MATT 08712442070
 TARTUFO 08712442072

ULTRAMETAL

ALLUMINIO 08712442041
 TITANIO 08712442042
 NERO 08712442044

NANOSTONE

PURE WHITE 087124420N1
 ARGAN 087124420N3
 URBAN GREY 087124420N4
 DEEP BLACK 087124420N6

ALTRE FINITURE

CROMO 08712442040

SPRINGP30

Miscelatore monocomando con doccetta sganciabile a doppio getto.

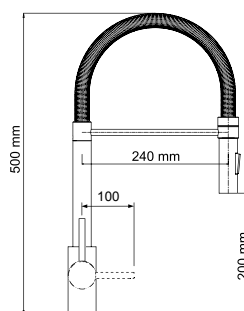

- Cartuccia a dischi ceramici Ø35 mm (bassa)
- Rotazione canna: 360°
- Foro sul lavello: Ø35 mm
- Flessibili di allacciamento in acciaio inox, L=35 cm
- Diametro base: 50 mm

ALTRE FINITURE

CROMO 08712379040

NEW

SPIRIT

Miscelatore monocomando con canna piatta.

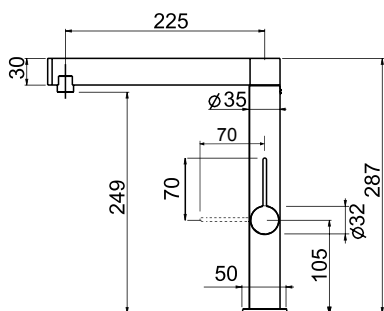

- Cartuccia a dischi ceramici Ø25 mm
- Rotazione canna: 180°
- Foro sul lavello: Ø35 mm
- Flessibili di allacciamento in acciaio inox, L=35 cm
- Diametro base: 48 mm

microULTRAGRANIT

BIANCO LATTE 08712450058
 NERO MATT 08712450070
 TARTUFO 08712450072

ULTRAMETAL

ALLUMINIO 08712450041
 TITANIO 08712450042
 NERO 08712450044

NANOSTONE

PURE WHITE 087124500N1
 ARGAN 087124500N3
 URBAN GREY 087124500N4
 DEEP BLACK 087124500N6

ALTRE FINITURE

CROMO 08712450040



NEW

SPRINGPVD

Miscelatore monocomando con doccetta sganciabile a doppio getto.

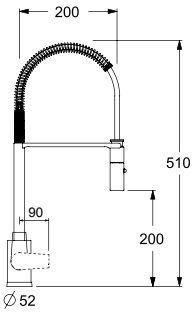

- Cartuccia a dischi ceramici Ø35 mm (bassa)
- Rotazione canna: 180°
- Foro sul lavello: Ø35 mm
- Flessibili di allacciamento in acciaio inox, L=35 cm
- Diametro base: 52 mm

ALTRE FINITURE

PVD NERO 08712451PVD



NEW

HEGO

Miscelatore monocomando con doccetta sganciabile a doppio getto.

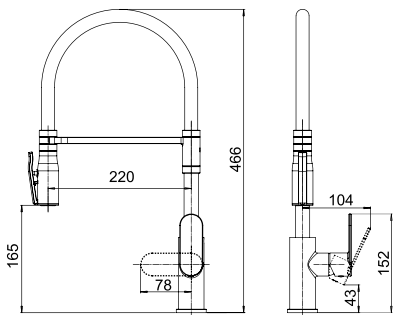

- Cartuccia a dischi ceramici Ø25 mm (bassa)
- Rotazione canna: 360°
- Foro sul lavello: Ø35 mm
- Flessibili di allacciamento in acciaio inox, L=35 cm
- Diametro base: 52 mm

microULTRAGRANIT

NERO MATT 08712401070

NANOSTONE

DEEP BLACK
ANTIBATTERICO 087124010N6



VENMIXL

Miscelatore monocomando canna a 90°.

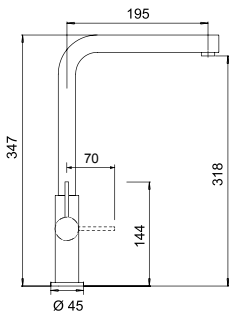

- Cartuccia a dischi ceramici Ø25 mm (bassa)
- Rotazione canna: 360°
- Foro sul lavello: Ø35 mm
- Flessibili di allacciamento in acciaio inox, L=35 cm
- Diametro base: 45 mm

microULTRAGRANIT

SAHARA	08712381055
JASMINE	08712381056
BIANCO LATTE	08712381058
NERO MATT	08712381070
TARTUFO	08712381072
BIANCO OPALE	08712381090
AVENA	08712381094
NERO EBONY	08712381095
BIANCO	08712381098

ULTRAMETAL

ALLUMINIO	08712381041
TITANIO	08712381042
CONCRETE	08712381014
NERO	08712381044

NANOSTONE

PURE WHITE	087123810N1
ARGAN	087123810N3
URBAN GREY	087123810N4
DEEP BLACK	087123810N6

ALTRE FINITURE

CROMO	08712381040
-------	-------------

DEMIXEXTL

Miscelatore monocomando con canna a 90° e doccia estraibile.

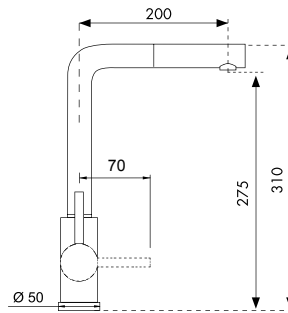

- Cartuccia a dischi ceramici Ø35 mm (alta)
- Rotazione canna: 180°
- Foro sul lavello: Ø35 mm
- Flessibili di allacciamento in acciaio inox, L=35 cm
- Flessibile doccia in nylon, L=150 cm
- Diametro base: 50 mm

microULTRAGRANIT

SAHARA	08712377055
JASMINE	08712377056
BIANCO LATTE	08712377058
NERO MATT	08712377070
TARTUFO	08712377072
BIANCO OPALE	08712377090
AVENA	08712377094
NERO EBONY	08712377095
BIANCO	08712377098

ULTRAMETAL

ALLUMINIO	08712377041
TITANIO	08712377042
CONCRETE	08712377014
NERO	08712377044

NANOSTONE

PURE WHITE	087123770N1
ARGAN	087123770N3
URBAN GREY	087123770N4
DEEP BLACK	087123770N6

ALTRE FINITURE

CROMO	08712377040
-------	-------------

NEW

HYDRA

Miscelatore monocomando con doccia estraibile a doppio getto.

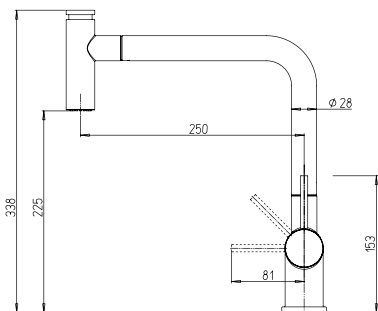

- Cartuccia a dischi ceramici Ø35 mm (alta)
- Rotazione canna: 180°
- Foro sul lavello: Ø35 mm
- Flessibili di allacciamento in acciaio inox, L=35 cm
- Flessibile doccia in nylon, L=150 cm
- Diametro base: 50 mm

microULTRAGRANIT

BIANCO LATTE	08712405058
NERO MATT	08712405070
TARTUFO	08712405072

ULTRAMETAL

ALLUMINIO	08712405041
TITANIO	08712405042
NERO	08712405044

NANOSTONE

DEEP BLACK	087124050N6
ANTIBATTERICO	

ALTRE FINITURE

CROMO	08712405040
-------	-------------



SLIMFIX

Miscelatore monocomando con corpo "slim" e canna a ponte.

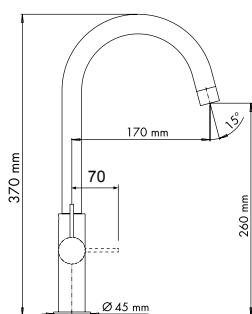

- Cartuccia a dischi ceramici Ø25 mm
- Rotazione canna: 360°
- Foro sul lavello: Ø35 mm
- Flessibili di allacciamento in acciaio inox, L=35 cm
- Diametro base: 45 mm

microULTRAGRANIT

BIANCO LATTE	08712218058
NERO MATT	08712218070
TARTUFO	08712218072

ULTRAMETAL

ALLUMINIO	08712218041
TITANIO	08712218042
NERO	08712218044

ALTRE FINITURE

CROMO	08712218040
-------	-------------

TIZMIXEXT

Miscelatore monocomando con doccetta estraibile a doppio getto.

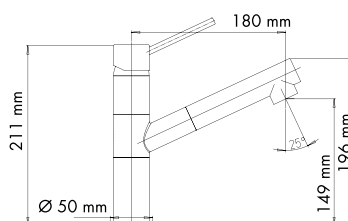

- Cartuccia a dischi ceramici Ø35 mm (alta)
- Rotazione canna: 120°
- Foro sul lavello: Ø35 mm
- Flessibili di allacciamento in acciaio inox, L=50 cm
- Flessibile doccetta in nylon, L=150 cm
- Diametro base: 50 mm

microULTRAGRANIT

BIANCO LATTE	08712360058
NERO MATT	08712360070
BIANCO OPALE	08712360090
AVENA	08712360094
NERO EBONY	08712360095

ULTRAMETAL

ALLUMINIO	08712360041
TITANIO	08712360042
NERO	08712360044

ALTRE FINITURE

CROMO	08712360040
-------	-------------

NOVOMIX

Miscelatore monocomando con canna pieghevole per sottofinestra.

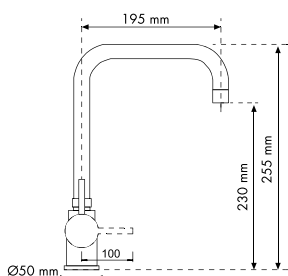

SOTTOFINESTRA
altezza minima 80 mm

- Cartuccia a dischi ceramici Ø40 mm (alta)
- Rotazione canna: 180°
- Foro sul lavello: Ø35 mm
- Flessibili di allacciamento in acciaio inox, L=35 cm
- Diametro base: 50 mm

microULTRAGRANIT

SAHARA	08712240055
JASMINE	08712240056
BIANCO LATTE	08712240058
NERO MATT	08712240070
TARTUFO	08712240072
BIANCO OPALE	08712240090
AVENA	08712240094
NERO EBONY	08712240095
BIANCO	08712240098

ULTRAMETAL

ALLUMINIO	08712240041
TITANIO	08712240042
NERO	08712240044

ALTRE FINITURE

CROMO	08712240040
-------	-------------

MIXOLD

Miscelatore monocomando "Old Fashion" con canna girevole e leva laterale.

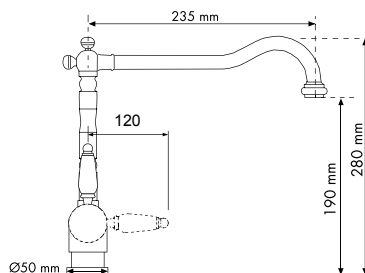

- Cartuccia a dischi ceramici Ø40 mm (alta)
- Rotazione canna: 360°
- Foro sul lavello: Ø35 mm
- Flessibili di allacciamento in acciaio inox, L=35 cm
- Diametro base: 50 mm

microULTRAGRANIT

SAHARA	08712305055
JASMINE	08712305056
BIANCO LATTE	08712305058
NERO MATT	08712305070
BIANCO OPALE	08712305090
AVENA	08712305094
NERO EBONY	08712305095
BIANCO	08712305098

ALTRE FINITURE

RAME ANTICATO	08712305017
BRONZO ANTICATO	08712305018

ALTRE FINITURE

CROMO	08712305040
-------	-------------

VENMIXEXT

Miscelatore monocomando con doccetta estraibile.

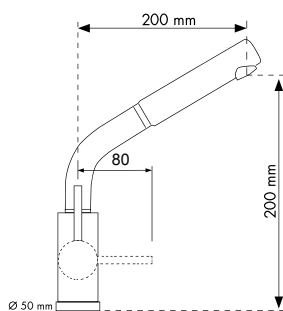

- Cartuccia a dischi ceramici Ø35 mm (bassa)
- Rotazione canna: 180°
- Foro sul lavello: Ø35 mm
- Flessibili di allacciamento in acciaio inox, L=35 cm
- Flessibile doccetta in nylon, L=150 cm
- Diametro base: 50 mm

microULTRAGRANIT

SAHARA	08712376055
JASMINE	08712376056
BIANCO LATTE	08712376058
NERO MATT	08712376070
BIANCO OPALE	08712376090
AVENA	08712376094
NERO EBONY	08712376095
BIANCO	08712376098

ULTRAMETAL

ALLUMINIO	08712376041
TITANIO	08712376042
NERO	08712376044

ALTRE FINITURE

CROMO	08712376040
-------	-------------

PUNTOBPEX

Miscelatore monocomando con canna tubolare e bocchetta estraibile.

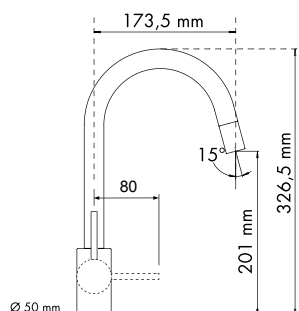

- Cartuccia a dischi ceramici Ø35 mm (alta)
- Rotazione canna: 180°
- Foro sul lavello: Ø35 mm
- Flessibili di allacciamento in acciaio inox, L=35 cm
- Flessibile doccetta in nylon, L=150 cm
- Diametro base: 50 mm

microULTRAGRANIT

SAHARA	08712290055
JASMINE	08712290056
BIANCO LATTE	08712290058
NERO MATT	08712290070
BIANCO OPALE	08712290090
AVENA	08712290094
NERO EBONY	08712290095
BIANCO	08712290098

ULTRAMETAL

ALLUMINIO	08712290041
TITANIO	08712290042
NERO	08712290044

ALTRE FINITURE

CROMO	08712290040
-------	-------------

PETRAMIX

Miscelatore monocomando con canna tubolare.

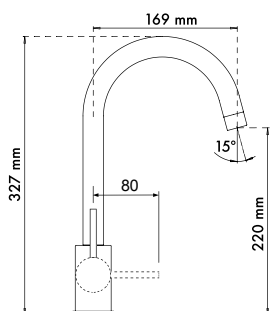

- Cartuccia a dischi ceramici Ø35 mm (alta)
- Rotazione canna: 360°
- Foro sul lavello: Ø35 mm
- Flessibili di allacciamento in acciaio inox, L=35 cm
- Diametro base: 50 mm

microULTRAGRANIT

SAHARA	08712260055
JASMINE	08712260056
BIANCO LATTE	08712260058
NERO MATT	08712260070
BIANCO OPALE	08712260090
AVENA	08712260094
NERO EBONY	08712260095
BIANCO	08712260098

ULTRAMETAL

ALLUMINIO	08712260041
TITANIO	08712260042
NERO	08712260044

ALTRE FINITURE

CROMO	08712260040
-------	-------------

VENMIX20

Miscelatore monocomando con canna tubolare.

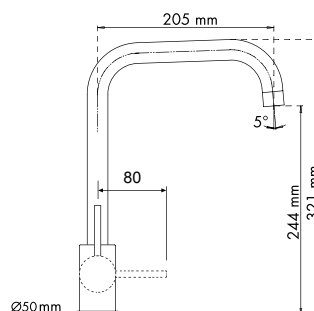

- Cartuccia a dischi ceramici Ø35 mm (bassa)
- Rotazione canna: 360°
- Foro sul lavello: Ø35 mm
- Flessibili di allacciamento in acciaio inox, L=35 cm
- Diametro base: 50 mm

microULTRAGRANIT

SAHARA	08712275055
JASMINE	08712275056
BIANCO LATTE	08712275058
NERO MATT	08712275070
BIANCO OPALE	08712275090
AVENA	08712275094
NERO EBONY	08712275095
BIANCO	08712275098

ULTRAMETAL

ALLUMINIO	08712275041
TITANIO	08712275042
NERO	08712275044

ALTRE FINITURE

CROMO	08712275040
-------	-------------

MISCELATORI/POLYTECH



- **Corpo interno in teflon, senza piombo;**
- **Atossici, anallergici, riciclabili;**
- **Idonei al contatto con gli alimenti;**

Costruiti con materiali ecologici e provvisti di speciali aeratori e cartucce per il risparmio idrico, atossici, riciclabili e idonei per il contatto con gli alimenti. Il corpo interno dei miscelatori POLYTECH è realizzato con innovativi tecnopolimeri che non contengono e non rilasciano nell'acqua metalli pesanti dannosi per la salute, come ad esempio piombo, nichel e rame. Grazie a questi tecnopolimeri, il calcare e le altre impurità presenti nell'acqua scivolano via, evitando progressivi accumuli che potrebbero favorire perdite e creare malfunzionamenti. Sono inoltre provvisti del sistema brevettato SEMPLIFIX® che consente l'installazione rapida dall'alto.



CARTUCCIA SPECIALE A RISPARMIO IDRICO

I miscelatori polytek sono provvisti di una speciale cartuccia a risparmio idrico: aprendo la leva si incontra un blocco che limita la portata di acqua a circa 6 litri al minuto. Aprendo ulteriormente la leva si raggiunge l'erogazione standard di circa 12 litri al minuto, con una pressione media di 3 bar. Come si può vedere dal grafico, la cartuccia a risparmio idrico può ridurre gli sprechi fino al 50%.

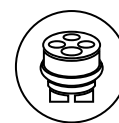
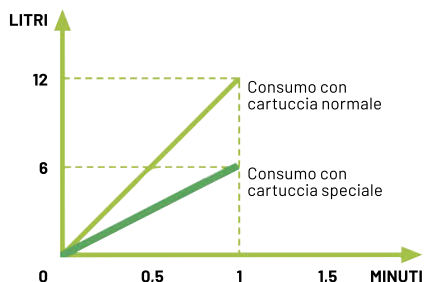
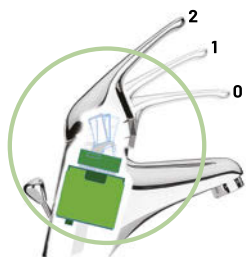

MONTAGGIO RAPIDO DALL'ALTO

I miscelatori con montaggio rapido dall'alto sono provvisti del nuovo rivoluzionario sistema- brevettato SEMPLIFIX®. Questa tecnologia rende facile e veloce sia l'installazione del rubinetto, sia la sostituzione nel tempo. Come mostrano le immagini, le 3 semplici fasi del montaggio avvengono dall'alto ed in pochi minuti, evitando all'installatore di operare in scomode e difficili posizioni.



Infilare (dall'alto) la base Avvitare, con la chiave Fissare il rubinetto alla universale Semplifix nel in dotazione, il dispo- base utilizzando la- soro del lavello. sitivo di bloccaggio. La conda chiave in dota- base è ora fissata al la- zione. FATTO. vello.

POLITEK10

Miscelatore monocomando con canna tubolare a ponte.



CARTUCCIA SPECIALE
RISPARMIO IDRICO



MONTAGGIO
RAPIDO

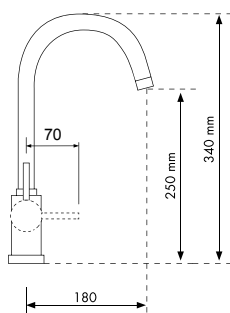

- Cartuccia a dischi ceramici Ø35 mm (bassa)
- Risparmio idrico tramite aeratore: 8,3 L/min
- Rotazione canna: 360°
- Foro sul lavello: Ø35 mm
- Flessibili di allacciamento in acciaio inox, L=35 cm
- Diametro base: 55 mm

microULTRAGRANIT

BIANCO LATTE	08712430058
NERO MATT	08712430070
BIANCO OPALE	08712430090
AVENA	08712430094
NERO EBONY	08712430095
BIANCO	08712430098

ULTRAMETAL

ALLUMINIO	08712430041
TITANIO	08712430042
NERO	08712430044

ALTRE FINITURE

CROMO	08712430040
-------	-------------

POLITEK20

Miscelatore monocomando con canna a 90°.



CARTUCCIA SPECIALE
RISPARMIO IDRICO



MONTAGGIO
RAPIDO

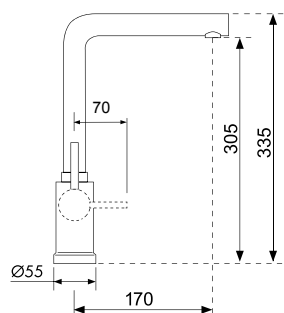

- Cartuccia a dischi ceramici Ø35 mm (bassa)
- Risparmio idrico tramite aeratore: 8,3 L/min
- Rotazione canna: 360°
- Foro sul lavello: Ø35 mm
- Flessibili di allacciamento in acciaio inox, L=35 cm
- Diametro base: 55 mm

microULTRAGRANIT

BIANCO LATTE	08712435058
NERO MATT	08712435070

ULTRAMETAL

ALLUMINIO	08712435041
TITANIO	08712435042
NERO	08712435044

ALTRE FINITURE

CROMO	08712435040
-------	-------------

POLITEK30

Miscelatore monocomando con canna tubolare.



CARTUCCIA SPECIALE
RISPARMIO IDRICO



MONTAGGIO
RAPIDO

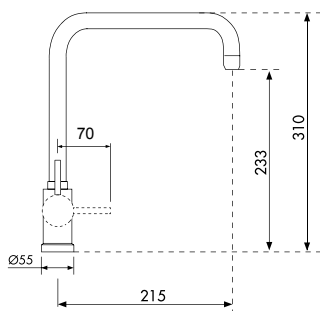

- Cartuccia a dischi ceramici Ø35 mm (bassa)
- Risparmio idrico tramite aeratore: 8,3 L/min
- Rotazione canna: 360°
- Foro sul lavello: Ø35 mm
- Flessibili di allacciamento in acciaio inox, L=35 cm
- Diametro base: 55 mm

microULTRAGRANIT

BIANCO LATTE	08712440058
NERO MATT	08712440070
BIANCO OPALE	08712440090
AVENA	08712440094
NERO EBONY	08712440095
BIANCO	08712440098

ULTRAMETAL

ALLUMINIO	08712440041
TITANIO	08712440042
NERO	08712440044

ALTRE FINITURE

CROMO	08712440040
-------	-------------



MISCELATORI/TRIFLOW

I Miscelatori a 3 Vie Plados consentono di gestire 3 acque indipendentemente (le due di rete più una terza: ad esempio quella di un serbatoio di accumulo) o di gestire l'acqua purificata (ad esempio da un sistema filtrante). All'interno della canna si trovano due tubi separati dove le acque (in giallo le 2 di rete, in blu la terza depurata) scorrono senza mai venire a contatto.

A differenza dei miscelatori di altri fabbricanti, il corpo interno dei miscelatori a tre vie Plados è realizzato in **tecnopolimeri** certificati per il contatto con alimenti, mentre il tubo di erogazione dell'acqua depurata è in **acciaio inox o in polietilene**, anziché in ottone: per la salute dei consumatori ciò rappresenta un enorme salto di qualità perché è noto a tutti che l'ottone al passaggio dell'acqua corrente rilascia metalli pesanti quali piombo, nickel e rame, tutti elementi molto dannosi per la salute. Oltre a ciò, i miscelatori sono dotati di una sofisticata **guarnizione a doppio labbro** che assicura una maggiore tenuta anche in presenza di acque particolarmente calcaree e aggressive.

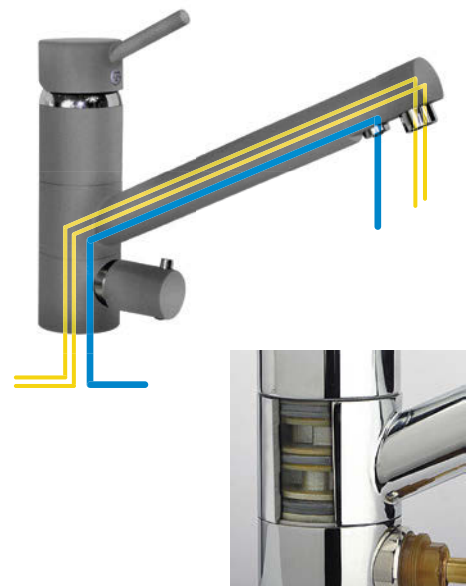

FLO30

Miscelatore monocomando a 3 vie, comando terza acqua indipendente.

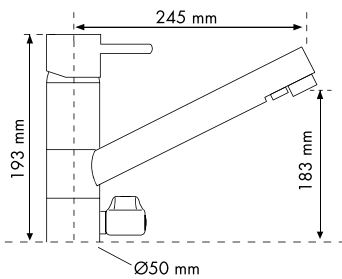

- Cartuccia a dischi ceramici speciale per 3 vie, Ø40 mm (bassa)
- Vitone ceramico 90° sinistro
- Rotazione canna: 180°
- Foro sul lavello: Ø35 mm
- Flessibili di allacciamento in acciaio inox, L=35 cm
- Diametro base: 50 mm

microULTRAGRANIT

BIANCO LATTE 08712410058
NERO MATT 08712410070
AVENA 08712410094

ULTRAMETAL

ALLUMINIO 08712410041
TITANIO 08712410042
NERO 08712410044

ALTRE FINITURE

CROMO 08712410040

FLO60

Miscelatore monocomando a 3 vie, comando terza acqua indipendente.

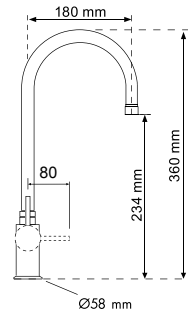

- Cartuccia a dischi ceramici speciale per 3 vie, Ø40 mm (bassa)
- Vitone ceramico 90° sinistro
- Rotazione canna: 180°
- Foro sul lavello: Ø35 mm
- Flessibili di allacciamento in acciaio inox, L=35 cm
- Diametro base: 58 mm

microULTRAGRANIT

BIANCO LATTE 08712415058
NERO MATT 08712415070
AVENA 08712415094

ULTRAMETAL

ALLUMINIO 08712415041
TITANIO 08712415042
NERO 08712415044

ALTRE FINITURE

CROMO 08712415040

FLO65

Miscelatore monocomando a 3 vie, comando terza acqua indipendente.

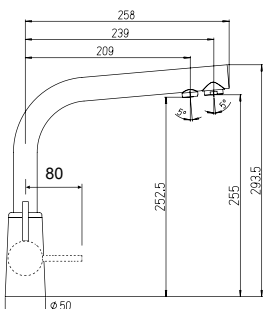

- Cartuccia a dischi ceramici speciale per 3 vie, Ø35 mm (bassa)
- Vitone ceramico 90° sinistro
- Rotazione canna: 180°
- Foro sul lavello: Ø35 mm
- Flessibili di allacciamento in acciaio inox, L=35 cm
- Diametro base: 50 mm

microULTRAGRANIT

BIANCO LATTE 08712418058
NERO MATT 08712418070
AVENA 08712418094

ULTRAMETAL

ALLUMINIO 08712418041
TITANIO 08712418042
NERO 08712418044

ALTRE FINITURE

CROMO 08712418040



ELETTRODOMESTICI



FIDIG / FORNO



- Forno termo ventilato
- Classe di efficienza energetica A
- 9 funzioni
- Cavità extralarge 64 lt netti
- Ventilazione tangenziale di raffreddamento
- 5 livelli di cottura
- Porta fredda in triplo vetro temperato
- Vetro interno removibile
- Programmatore elettronico touch di nuova generazione
- Interno con smalto titanium easy-to-clean, più facile da pulire
- Maniglia nera e manopole milleluci nere
- Luce interna

In dotazione:

- 1 Vassoio
- 1 Griglia

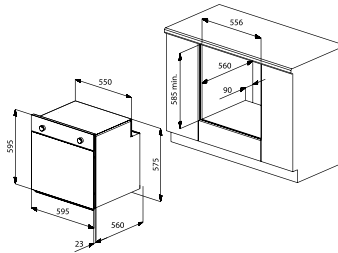

UG 58



UG 70



UG 72



UM 41



UM 42

microULTRAGRANIT

BIANCO LATTE	072460P58
NERO MATT	072460P56
TARTUFO	072460P53

ULTRAMETAL

ALLUMINIO	072460P57
TITANIO	072460P51

FIMOD / FORNO



- Forno ventilato
- Classe di efficienza energetica A
- 7 funzioni
- Cavità extralarge 64 lt netti
- Ventilazione tangenziale di raffreddamento
- 5 livelli di cottura
- Porta fredda in triplo vetro temperato
- Vetro interno removibile
- Programmatore meccanico con fine cottura
- Interno con smalto titanium easy-to-clean, più facile da pulire
- Maniglia nera e manopole milleluci nere
- Luce interna

In dotazione:

- 1 Vassoio
- 1 Griglia

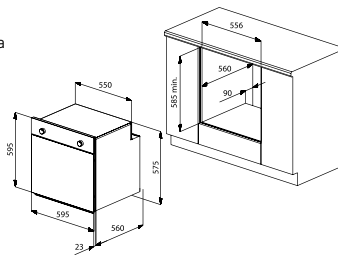

UG 58



UG 70



UG 72



UM 41



UM 42

microULTRAGRANIT

BIANCO LATTE	072460P60
NERO MATT	072460P61
TARTUFO	072460P62

ULTRAMETAL

ALLUMINIO	072460P63
TITANIO	072460P64

FITER / FORNO

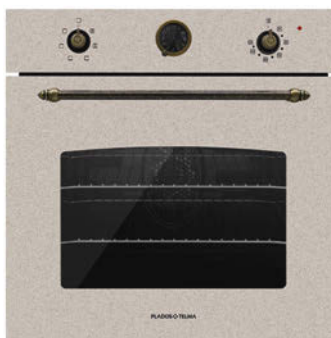

- Forno ventilato
- Classe di efficienza energetica A
- 6 funzioni
- Cavità extralarge 64 lt netti
- Ventilazione tangenziale di raffreddamento
- 5 livelli di cottura
- Porta fredda in triplo vetro temperato
- Vetro interno removibile
- Programmatore meccanico con fine cottura
- Interno con smalto titanium easy-to-clean, più facile da pulire
- Maniglia e manopole finitura bronzo anticato
- Luce interna

In dotazione:

- 1 Vassoio
- 1 Griglia

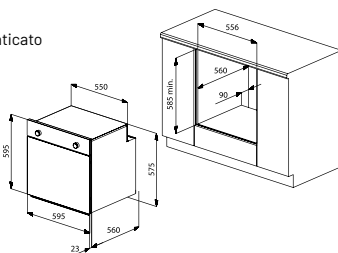

UG 56



UG 70



UG 94

microULTRAGRANIT

JASMINE	072560P23
NERO MATT	072560P22
AVENA	072560P21

GLASS75 / PIANO COTTURA



Piano cottura in cristallo nero da 75 cm, con 5 fuochi gas di cui 1 tripla corona, comandi frontali, accensione elettronica sottomanopola, valvola di sicurezza, coprispartifiamma e griglie in ghisa, manopole color nero ghisa. Entrata GAS posteriore sinistra.

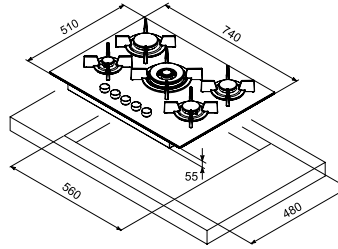

microULTRAGRANIT

CRISTALLO NERO 07578700

GLASS60 / PIANO COTTURA



Piano cottura in cristallo nero da 60 cm, con 4 fuochi gas di cui 1 tripla corona, comandi frontali, accensione elettronica sottomanopola, valvola di sicurezza, coprispartifiamma e griglie in ghisa. Entrata GAS posteriore sinistra.

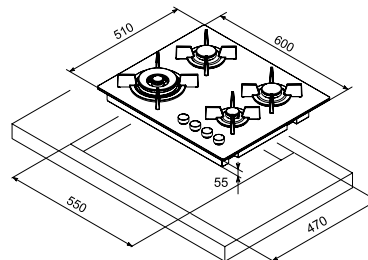

microULTRAGRANIT

CRISTALLO NERO 07578700

FLAT75 / PIANO COTTURA



Piano cottura da 75 cm, con 5 fuochi gas di cui 1 tripla corona, comandi frontali, accensione elettronica sottomanopola, valvola di sicurezza, coprispartifiamma e griglie in ghisa, manopole color nero ghisa. Entrata GAS posteriore sinistra.

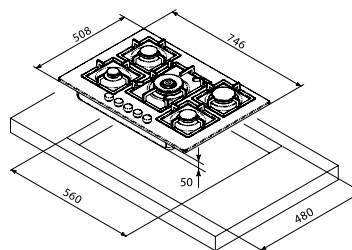

microULTRAGRANIT

BIANCO LATTE 075786058
NERO MATT 075786070
TARTUFO 075786072



UG 58



UG 70



UG 72



UM 41



UM 42

ULTRAMETAL

ALLUMINIO 075786041
TITANIO 075786042

FLAT60 / PIANO COTTURA



Piano cottura da 60 cm, con 4 fuochi gas di cui 1 tripla corona, comandi frontali, accensione elettronica sottomanopola, valvola di sicurezza, coprispartifiamma e griglie in ghisa, manopole color nero ghisa. Entrata GAS posteriore sinistra.

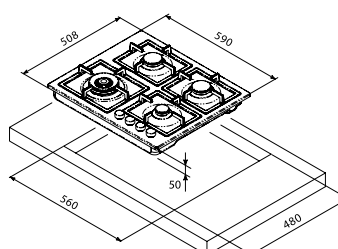

microULTRAGRANIT

BIANCO LATTE 075788058
NERO MATT 075788070
TARTUFO 075788072



UG 58



UG 70



UG 72



UM 41



UM 42

ULTRAMETAL

ALLUMINIO 075788041
TITANIO 075788042

SLIM75 / PIANO COTTURA



Piano cottura "versione moderna" da 75 cm, con 5 fuochi gas di cui 1 tripla corona, comandi frontali, accensione elettronica sottomanopola, valvola di sicurezza, coprispartifiamma e griglie in ghisa, manopole color nero ghisa. Entrata GAS posteriore sinistra.

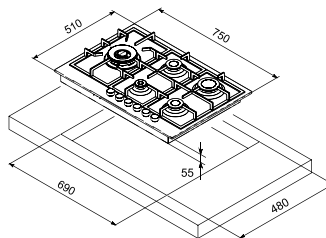

UG 58



UG 70



UG 72

microULTRAGRANIT

BIANCO LATTE 075779058

NERO MATT 075779070

TARTUFO 075779072

SLIM60 / PIANO COTTURA



Piano cottura "versione moderna" da 60 cm, con 4 fuochi gas di cui 1 tripla corona, comandi frontali, accensione elettronica sottomanopola, valvola di sicurezza, coprispartifiamma e griglie in ghisa, manopole color nero ghisa. Entrata GAS posteriore sinistra.

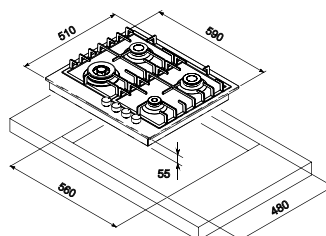

UG 58



UG 70



UG 72

microULTRAGRANIT

BIANCO LATTE 075766058

NERO MATT 075766070

TARTUFO 075766072

STAR75 / PIANO COTTURA



Piano cottura da 75 cm, con 5 fuochi gas di cui 1 tripla corona, comandi frontali, accensione elettronica sottomanopola, valvola di sicurezza, coprispartifiamma e griglie con finitura smaltata, manopole nere. Entrata GAS posteriore sinistra.

CONFIGURAZIONE CLASSICA - STAR75 Colore UG Avena 94
con griglie in ghisa **GRGHI75** e manopole anticate **MABRO75**



CONFIGURAZIONE MODERNA - STAR75 Colore UM Titanio 42
con griglie in ghisa **GRGHI75** e manopole moderne **MAMOD75**

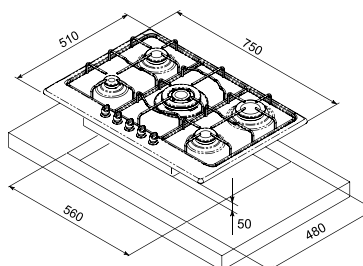

microULTRAGRANIT

JASMINE 075771056

NERO MATT 075771070

BIANCO OPALE 075771090

AVENA 075771094

NERO EBONY 075771095



UG 56



UG 70



UG 90



UG 94



UG 95



UM 41



UM 42

ULTRAMETAL

ALLUMINIO 075771041

TITANIO 075771042

STAR60 / PIANO COTTURA



Piano cottura da 60 cm, con 4 fuochi gas, comandi frontali, accensione elettronica sottomanopola, valvola di sicurezza, coprispartifiamma e griglie con finitura smaltata, manopole nere. Entrata GAS posteriore sinistra.

CONFIGURAZIONE CLASSICA - STAR60 Colore UG Avena 94
con griglie in ghisa **GRGHI62** e manopole anticate **MABRO60**



CONFIGURAZIONE MODERNA - STAR60 Colore UM Titanio 42
con griglie in ghisa **GRGHI62** e manopole moderne **MAMOD60**

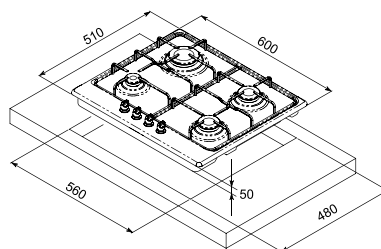

microULTRAGRANIT

JASMINE	075761056
NERO MATT	075761070
BIANCO OPALE	075761090
AVENA	075761094
NERO EBONY	075761095

ULTRAMETAL

ALLUMINIO	075761041
TITANIO	075761042



ACCESSORI PIANI COTTURA



DESCRIZIONE	CODICE
GRGHI75 Copri-spartifiamma e griglie in ghisa per modello STAR75	076153



DESCRIZIONE	CODICE
GRGHI62 Copri-spartifiamma e griglie in ghisa per modello STAR60	076152



DESCRIZIONE	CODICE
MABRO75 Kit 5 manopole finitura bronzo anticato per modello STAR75	076167



DESCRIZIONE	CODICE
MABRO60 Kit 4 manopole finitura bronzo anticato per modello STAR60	076164



DESCRIZIONE	CODICE
MAMOD75 Kit 5 manopole finitura cromo satinato per tutti i piani cottura	076168



DESCRIZIONE	CODICE
MAMOD60 Kit 4 manopole finitura cromo satinato per tutti i piani cottura	076169

LEGENDA SIMBOLI E RELATIVE FUNZIONI

SIMBOLOGIA FORNI:



COTTURA VENTILATA

La combinazione tra la ventola e la resistenza circolare permette la cottura di cibi diversi su più piani senza mescolanza di odori o sapori. Questa funzione è particolarmente indicata per cibi che devono essere ben cotti all'esterno e morbidi o rosei all'interno.



RESISTENZA SUPERIORE (DORATURA)

Il calore proveniente solo dall'alto consente di completare le cotture di quei piatti che richiedono una leggera doratura superficiale. Ideale per rifinire la cottura di arrostiti e verdure.



GRILL VENTILATO

Il funzionamento della ventola in combinazione con il grill esalta e velocizza le operazioni di gratinatura e grigliatura, con una maggiore distribuzione del calore, impedendo la bruciatura superficiale degli alimenti.



RESISTENZA INFERIORE (COTTURA FINALE)

Il calore proveniente solo dal basso consente di rifinire le cotture che necessitano di una maggiore temperatura alla base. Indicata per completare la cottura di torte dolci o salate, pizze e crostate.



GRILL

Ideale per gratinare e grigliare le pietanze che necessitano di un'elevata temperatura superficiale come bistecche di vitello o manzo, filetto, hamburger e tutti i contorni di verdure alla griglia.



SCONGELAMENTO

Scongela delicatamente grazie all'azione della ventola interna.



COTTURA TRADIZIONALE VENTILATA

Il funzionamento della ventola abbinato alla cottura tradizionale, diffonde il calore in modo uniforme all'interno del forno e risulta particolarmente indicata per cibi che richiedono lo stesso grado di cottura interno ed esterno quali arrostiti arrotolati, cosciotti, pesci interi, anche cotti simultaneamente su più livelli.



LUCE FORNO

Permette di illuminare l'interno del forno per poter controllare la cottura dei cibi.



COTTURA INFERIORE VENTILATA

Il funzionamento della ventola abbinato alla cottura inferiore è ideale per dolci, torte e biscotti.



CAPACITÀ

È il volume interno del forno, cioè lo spazio utilizzabile per la cottura.



RESISTENZA SUPERIORE + INFERIORE (COTTURA TRADIZIONALE)

Il calore proveniente contemporaneamente dall'alto e dal basso, rende questa funzione ideale per pizze, torte, arrostiti di qualsiasi tipo e per carni grasse come anatra od oca.



RAFFREDDAMENTO TANGENZIALE

Una ventola posta all'esterno del vano forno crea una corrente d'aria che evita il surriscaldamento dei mobili adiacenti, la formazione di condensa e di umidità.

SIMBOLOGIA PIANI COTTURA:



GRIGLIE IN GHISA

Nei piani cottura che presentano questo simbolo, le griglie in ghisa sono di serie.



SICUREZZA GAS

In caso di spegnimento accidentale della fiamma, il dispositivo di sicurezza azionato dalla termocoppia interrompe immediatamente l'erogazione del gas. Ciò evita la dispersione del gas nell'ambiente garantendo la massima sicurezza in ogni fase della cottura.



ACCENSIONE ELETTRICA SOTTOMANOPIA

L'accensione elettronica viene azionata direttamente dalla manopola. È dunque possibile azionare il bruciatore e regolare l'erogazione del gas con un unico movimento della mano.



APERTURA PER L'INCASSO

Questi simboli indicano la larghezza del foro da praticare sul top per il corretto incasso del piano cottura. Prima di praticare il foro sul top è sempre opportuno fare riferimento alle misure riportate nel libretto delle istruzioni di ogni singolo modello.



BRUCIATORE TRIPLA CORONA

Consente una migliore distribuzione della fiamma sotto la pentola garantendo ridotti tempi di riscaldamento e massima uniformità di cottura.



CLASSI ENERGETICHE

Energia

Bassi consumi

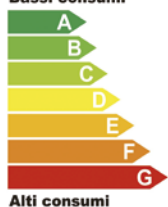

La Direttiva Europea 92/77/CE ha stabilito la necessità di applicare un'etichetta energetica su tutti gli elettrodomestici. L'etichetta energetica classifica gli apparecchi in base al consumo di energia e di altre risorse, consentendo al consumatore di effettuare una **scelta consapevole** nel rispetto dell'ambiente e dell'economia. La lettera A indica consumi minori, le lettere dalla B in poi indicano consumi via via crescenti. Scegliere un elettrodomestico ad elevata efficienza energetica **ripaga in termini di costi sulla bolletta**. Gli elettrodomestici di CLASSE A sono progettati per funzionare con alti rendimenti, ottimizzando il consumo di energia e quindi riducendo l'inquinamento atmosferico.

Ridurre le spese in bolletta e contribuire ad un ambiente più pulito significa pensare al futuro del nostro pianeta ed è un dovere di tutti.

PIANI COTTURA A INDUZIONE

La superficie liscia dei piani a induzione rende la pulizia facile e veloce! A differenza dei piani cottura a gas con griglie e bruciatori che devono essere rimossi e riposizionati di volta in volta, il piano ad induzione torna a brillare con un semplice colpo di spugna.



PASSARE ALL'INDUZIONE È PIÙ SEMPLICE DI QUANTO PENSI.

Che si tratti della sostituzione di un vecchio piano cottura o di una prima installazione, il foro per l'incasso dei piani induzione Plados è compatibile con l'apertura standard dei piani cottura a gas. La profondità è sempre 48 cm.



ITALIAN TECHNOLOGY

POWER MANAGEMENT SYSTEM:

Consente di regolare la potenza massima assorbita: il piano gestisce automaticamente la potenza in modo da non superare il limite impostato. La soglia può essere regolata scegliendo tra 3 diversi livelli (2,8 kW - 3,6 kW - 5,2 kW) a seconda del modello;

BOOSTER:

Nei piani dotati di funzione Booster, l'utente può incrementare la potenza di una zona cottura per velocizzare ulteriormente i processi di cottura;

OVERFLOW SAFETY:

In caso di fuoriuscita di un liquido da una pentola il piano si disattiva automaticamente;

BLOCCO DI SICUREZZA DEI COMANDI:

Una funzione di sicurezza per bloccare il piano, evitando accensioni accidentali o il cambio dei parametri precedentemente impostati.

POT DIAMETER DETECTION:

Il piano riconosce le dimensioni della pentola che viene appoggiata, attivando solo la porzione necessaria allo specifico diametro.

EFFICIENZA E RISPARMIO ENERGETICO

Il 90% dell'energia assorbita viene trasformata in calore. Appena la pentola viene rimossa dalla zona cottura, il trasferimento di energia viene interrotto evitando sprechi.

CONSUMI IN WATT: - 42%

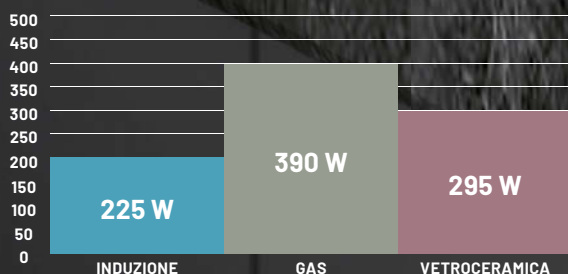

VELOCITÀ + 68%

Nei piani provvisti della funzione **Booster** l'utente può incrementare la potenza per abbattere drasticamente i processi di cottura.

MINUTI PER PORTARE 2 LITRI D'ACQUA DA 15 A 90 °C

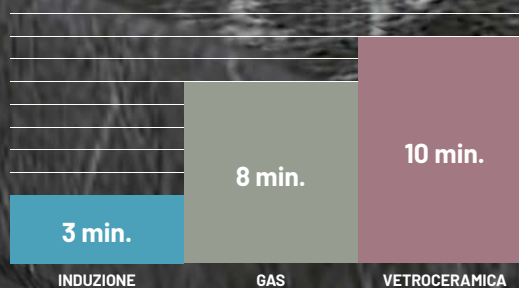

INDUZIONE / PBIL320C

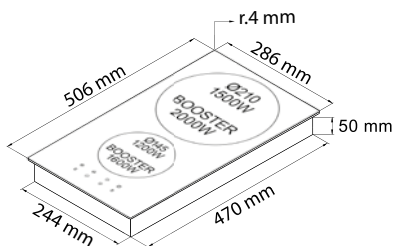
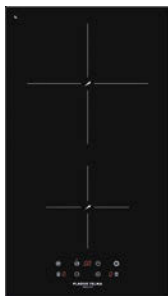

Foro per l'incasso:
270 x 480 mm

CARATTERISTICHE

Assorbimento massimo:	3.6 kW
Dimensioni:	29x51x5 cm
Versione standard:	Senza cornice
Comandi:	Controlli touch - 9 livelli di potenza
Zone cottura	2
Indicatore di potenza:	Si
Indicatore di calore residuo per zona:	Si
Blocco sicurezza comandi:	Si
Timer	Si
PMS (Limitatore di consumo)	Si
Booster (Potenza supplementare)	Si
Pot Diameter Detection (Sensore diametro pentola)	Si
Overflow Safety (Sensore fuoriuscita liquidi)	Si

FINITURA

CRISTALLO NERO 075759A

INDUZIONE / PBIM430

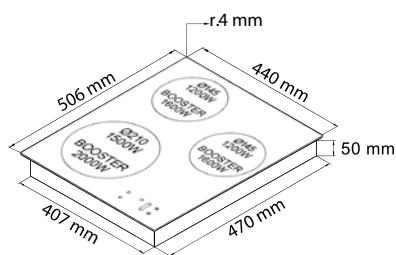

Foro per l'incasso:
430 x 480 mm

CARATTERISTICHE

Assorbimento massimo:	5.2 kW
Dimensioni:	44x51x5 cm
Versione standard:	Senza cornice
Comandi:	Controlli touch - 9 livelli di potenza
Zone cottura	3
Indicatore di potenza:	Si
Indicatore di calore residuo per zona:	Si
Blocco sicurezza comandi:	Si
Timer	Si
PMS (Limitatore di consumo)	Si
Booster (Potenza supplementare)	Si
Pot Diameter Detection (Sensore diametro pentola)	Si
Overflow Safety (Sensore fuoriuscita liquidi)	Si

FINITURA

CRISTALLO NERO 075760

INDUZIONE / PBIM640C

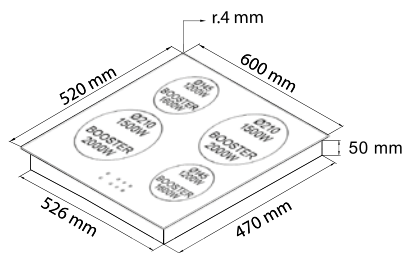

Foro per l'incasso:
560 x 480 mm

CARATTERISTICHE

Assorbimento massimo:	7.2 kW
Dimensioni:	60x52x5 cm
Versione standard:	Senza cornice
Comandi:	Controlli touch - 9 livelli di potenza
Zone cottura	4
Indicatore di potenza:	Si
Indicatore di calore residuo per zona:	Si
Blocco sicurezza comandi:	Si
Timer	Si
Booster (Potenza supplementare)	Si
Pot Diameter Detection (Sensore diametro pentola)	Si
Overflow Safety (Sensore fuoriuscita liquidi)	Si

FINITURA

CRISTALLO NERO 075769A

INDUZIONE / PBIM740ST

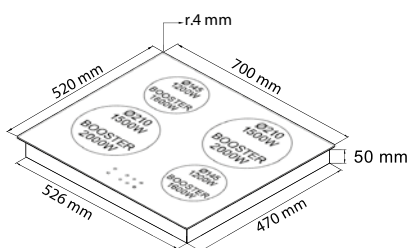
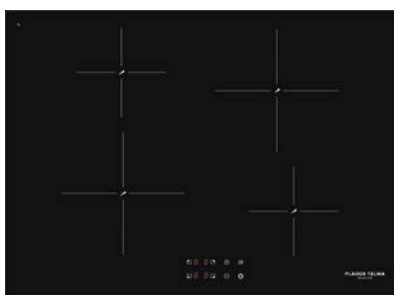

Foro per l'incasso:
560 x 480 mm

CARATTERISTICHE

Assorbimento massimo:	7.2 kW
Dimensioni:	70x52x5 cm
Versione standard:	Senza cornice
Comandi:	Controlli touch - 9 livelli di potenza
Zone cottura	4
Indicatore di potenza:	Si
Indicatore di calore residuo per zona:	Si
Blocco sicurezza comandi:	Si
Timer	Si
Booster (Potenza supplementare)	Si
Pot Diameter Detection (Sensore diametro pentola)	Si
Overflow Safety (Sensore fuoriuscita liquidi)	Si

FINITURA

CRISTALLO NERO 075769H



CAPPE D'ARREDO

Per completare un inimitabile coordinato, Plados propone diversi modelli di cappe d'arredamento nelle tonalità in tinta con il lavello, il rubinetto e gli elettrodomestici.

Le cappe Plados sono disponibili in molti colori, sono pratiche, funzionali e offrono il massimo delle prestazioni. Sono disponibili sia nella versione aspirante che nella versione filtrante. Nella versione aspirante, l'aria aspirata nella zona cottura viene evacuata all'esterno. Per ottenere le massime prestazioni si consiglia di utilizzare tubi di estrazione con diametro non inferiore a 120 mm e con percorsi non troppo lunghi, né eccessivamente tortuosi. Nel caso in cui non sia possibile espellere l'aria all'esterno dell'abitazione, è necessario che la cappa venga usata nella versione filtrante, inserendo i filtri a carbone che provvedono a purificare l'aria e a reimmetterla nell'ambiente. Tutti i nostri modelli sono provvisti di filtri antigrasso costituiti da pannelli in alluminio che esercitano la funzione di barriera nei confronti delle goccioline di grasso proteggendo la parte elettrica e soprattutto il motore da pericolose incrostazioni. Questi filtri in alluminio possono essere lavati in lavastoviglie.

CAPPE ASPIRANTI / CUB40

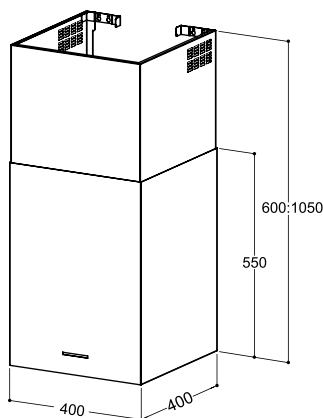

CARATTERISTICHE TECNICHE

Dimensioni:	40 cm Code CUB40
Installazione:	A parete
Comandi:	Pulsantiera elettronica
Portata aria:	550 m ³ /h
Pressione:	250 Pa
Rumorosità:	50-65 dB
Potenza:	140 Watt
Illuminazione:	LED
Filtri * :	Pannelli in alluminio
Uscita tubo:	Ø150/120 mm
Classe energetica:	C

microULTRAGRANIT

NERO MATT 03996087

CAPPE ASPIRANTI / CUBIL40

Modello ISOLA - Installazione a soffitto

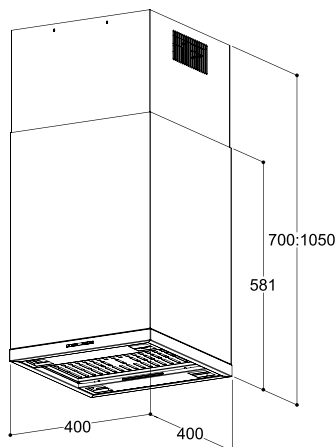

CARATTERISTICHE TECNICHE

Dimensioni:	40 cm Code CUBIL40
Installazione:	A soffitto
Comandi:	Pulsantiera elettronica
Portata aria:	550 m ³ /h
Pressione:	250 Pa
Rumorosità:	50-65 dB
Potenza:	140 Watt
Illuminazione:	LED
Filtri * :	Pannelli in alluminio
Uscita tubo:	Ø150/120 mm
Classe energetica:	B

microULTRAGRANIT

NERO MATT 03996072

CAPPE ASPIRANTI / P7

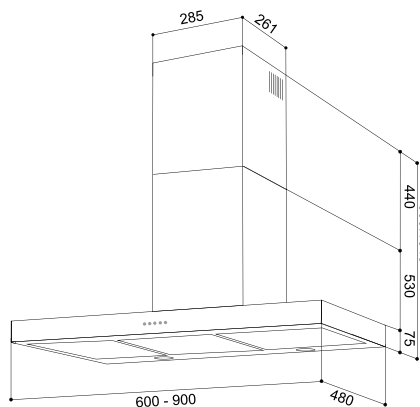

CARATTERISTICHE TECNICHE

Dimensioni:	• 60 cm Code P760 • 90 cm Code P790
Installazione:	A parete
Comandi:	Pulsantiera meccanica (3 Velocità)
Portata aria:	550 m ³ /h
Pressione:	270 Pa
Rumorosità:	50-65 dB
Potenza:	120 Watt
Illuminazione:	LED
Filtri * :	Pannelli in alluminio
Uscita tubo:	Ø150/120 mm
Classe energetica:	C

	60 cm	90 cm
microULTRAGRANIT		microULTRAGRANIT
NERO MATT	03996110	NERO MATT 03996115
TARTUFO	03996111	TARTUFO 03996116
ULTRAMETAL		ULTRAMETAL
TITANIO	03996112	TITANIO 03996117

CAPPE ASPIRANTI / PT

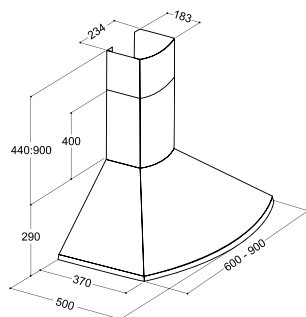

CARATTERISTICHE TECNICHE

Dimensioni:	• 60 cm Code PT60
	• 90 cm Code PT90
Installazione:	A parete
Comandi:	Slider (3 velocità)
Portata aria:	550 m ³ /h
Pressione:	270 Pa
Rumorosità:	60 dB
Potenza:	120 Watt
Illuminazione:	LED
Filtri * :	Pannelli in alluminio
Uscita tubo:	Ø150 mm
Classe energetica:	C

60 cm		90 cm	
microULTRAGRANIT		microULTRAGRANIT	
NERO MATT	03996047	NERO MATT	03996052
AVENA	03996045	AVENA	03996050

CAPPE ASPIRANTI / PC2

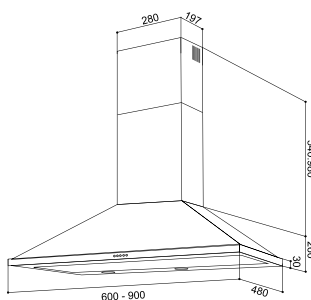

CARATTERISTICHE TECNICHE

Dimensioni:	• 60 cm Code PC260
	• 90 cm Code PC290
Installazione:	A parete
Comandi:	Pulsantiera meccanica (3 Velocità)
Portata aria:	550 m ³ /h
Pressione:	270 Pa
Rumorosità:	50-65 dB
Potenza:	120 Watt
Illuminazione:	LED
Filtri * :	Pannelli in alluminio
Uscita tubo:	Ø150/120 mm
Classe energetica:	D

60 cm		90 cm	
microULTRAGRANIT		microULTRAGRANIT	
AVENA	03996015	AVENA	03996020
ALTRE FINITURE		ALTRE FINITURE	
ACCIAIO INOX	03996018	ACCIAIO INOX	03996023

ACCESSORI DISPONIBILI



DESCRIZIONE

Filtro rotondo ai carboni attivi **FICARRNT**.
I seguenti modelli necessitano di due filtri rotondi:

- CUB40
- PT
- PC2

CODICE

08750721



DESCRIZIONE

Filtro rettangolare ai carboni attivi **FICARRET**.
I seguenti modelli necessitano di un filtro rettangolare:

- CUBIL40
- P7

CODICE

08750720

I COORDINATI AMBIENTAZIONI CLASSICHE

ABBINAMENTI **COLORE DEI LAVELLI E RUBINETTI PLADOS**
CON PIANI COTTURA E FORNI
DEI PRINCIPALI FABBRICANTI DI **ELETTRODOMESTICI**

FINITURE, COLORI E CODICI COLORE PLADOS



microULTRAGRANIT 55 Sahara microULTRAGRANIT 56 Jasmine microULTRAGRANIT 70 Nero Matt microULTRAGRANIT 90 Bianco Opale microULTRAGRANIT 94 Avena microULTRAGRANIT 95 Nero Ebony

COLORI DEI
PRINCIPALI
FABBRICANTI DI
ELETTRODOMESTICI

HOTPOINT/ ARISTON	CH CHAMPAGNE	OW BIANCO ANTICO	AN ANTRACITE	GW GRANITO BIANCO	AV AVENA
INDESIT			AN ANTRACITE		AV AVENA
ELECTROLUX/ REX		PBA BIANCO ANTICO	• PN NERO GHISA • NERO	PP PIETRA	PS SABBIA PL LAVA
WHIRLPOOL		BIANCO ANTICO	ANTRACITE		AVENA
SMEG		PANNA	ANTRACITE NERO		AVENA
CANDY		BA BIANCO ANTICO	• GH GHISA • N NERO	AV AVENA	PL LAVA
FRANKE	SAHARA		NERO	BIANCO	AVENA GRAFITE
TELMA		TG 51 JASMINE	TG 26 NERO MATT	TG 31 BIANCO	TG 29 AVENA TG 30 NERO
BEKO			• ANTRACITE • NERO		AVENA
FOSTER		AVORIO	ANTRACITE		AVENA
DE'LONGHI			ANTRACITE		• AVENA • SABBIA
GLEM GAS			• ANTRACITE • NERO		SABBIA
BOSCH	CHAMPAGNE				

I COORDINATI AMBIENTAZIONI MODERNE

ABBINAMENTI **COLORE DEI LAVELLI E RUBINETTI** PLADOS CON PIANI COTTURA
E FORNI DEI PRINCIPALI FABBRICANTI DI **ELETTRODOMESTICI**

FINITURE, COLORI E CODICI COLORE PLADOS

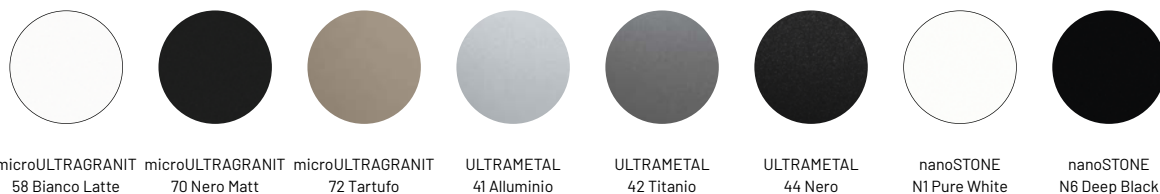

microULTRAGRANIT 58 Bianco Latte microULTRAGRANIT 70 Nero Matt microULTRAGRANIT 72 Tartufo ULTRAMETAL 41 Alluminio ULTRAMETAL 42 Titanio ULTRAMETAL 44 Nero nanoSTONE N1 Pure White nanoSTONE N6 Deep Black

COLORI DEI
PRINCIPALI
FABBRICANTI DI
ELETTRODOMESTICI

HOTPOINT/ ARISTON	• WH BIANCO • CRISTALLO BIANCO	• MR SPECCHIO • CRISTALLO NERO	DS DESERT SAND	• SL ARGENTO • INOX	• IC ICE • INOX	• MR SPECCHIO • INOX	CRISTALLO BIANCO	CRISTALLO NERO
INDESIT	• WH BIANCO • VETRO BIANCO	• BK NERO • VETRO NERO	TD TORTORA	INOX	• GR GRAFITE • INOX	• BK NERO • INOX	VETRO BIANCO	VETRO NERO
ELECTROLUX/ REX	• BIANCO • CRISTALLO BIANCO	• NERO • CRISTALLO NERO		INOX	INOX	• SPECCHIO • INOX	VETRO BIANCO	VETRO NERO
WHIRLPOOL	• BIANCO VETRO BIANCO	• ANTRACITE • VETRO NERO	VETRO TORTORA	• VETRO SILVER • INOX	INOX	• VETRO SPECCHIO • INOX	VETRO BIANCO	VETRO NERO
SMEG	• BIANCO • VETRO BIANCO	• ANTRACITE • VETRO NERO		• VETRO SUPERSILVER • INOX	INOX	INOX	VETRO BIANCO	VETRO NERO
CANDY	• W BIANCO • CRISTALLO BIANCO	• N NERO • CRISTALLO NERO		• SPARK AQUA • INOX	INOX	• CRISTALLO SPECCHIO • INOX	VETRO BIANCO	VETRO NERO
FRANKE	• BIANCO • CRISTALLO BIANCO	• NERO • CRISTALLO NERO	CRISTALLO CHAMPAGNE	• ALLUMINIO • INOX	INOX	• MIRROR NERO • INOX	CRISTALLO BIANCO	MIRROR NERO
TELMA	TG 28 BIANCO LATTE	TG 26 NERO MATT	TG 54 TARTUFO	• MQ 71 ALLUMINIO	• MQ 72 TITANIO	INOX		
BEKO		• ANTRACITE • NERO		INOX	INOX	INOX		
FOSTER	BIANCO	ANTRACITE		INOX	INOX	INOX		
DE'LONGHI	BIANCO	NERO	TORTORA	INOX	• SPECCHIO • INOX	INOX		
GLEM GAS	• BIANCO • CRISTALLO BIANCO	• NERO • CRISTALLO NERO		• ALLUMINIO • INOX	INOX	INOX	CRISTALLO BIANCO	CRISTALLO NERO
IGNIS	BIANCO	NERO	TORTORA	INOX	INOX	INOX		
SIEMENS	• BIANCO • VETRO BIANCO	• NERO • VETRO NERO		INOX	INOX	INOX	VETRO BIANCO	VETRO NERO
BOSCH	• BIANCO • VETRO BIANCO	• NERO • VETRO NERO		INOX	INOX	INOX	VETRO BIANCO	VETRO NERO

GAMMA COLORI

microultragranit



55 - SAHARA

Abbinabile con: HOTPOINT-ARISTON (Linea "Diamond"), FRANKE, BOSCH.



56 - JASMINE

Abbinabile con: HOTPOINT-ARISTON, REX/ELECTROLUX, CANDY, WHIRLPOOL, SMEG, NARDI, PLADOS, TELMA, TERIM/F.LLI ONOFRI, FOSTER.

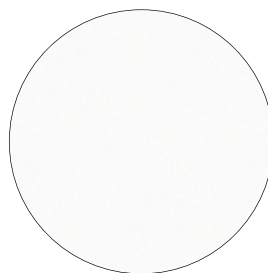

58 - BIANCO LATTE

Abbinabile con tutti i fabbricanti di elettrodomestici.

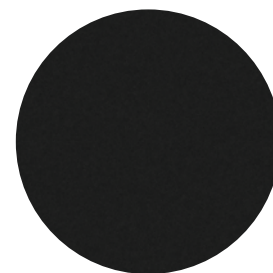

70 - NERO MATT

Abbinabile con tutti i fabbricanti di elettrodomestici.



72 - TARTUFO

Abbinabile con: INDESIT, WHIRLPOOL, IGNIS, PLADOS, TELMA.



90 - BIANCO OPALE

Abbinabile con: HOTPOINT-ARISTON, REX/ELECTROLUX, CANDY, SMEG, NARDI, PLADOS, TELMA, FRANKE, JOLLYNOX.



94 - AVENA

Abbinabile con tutti i fabbricanti di elettrodomestici.

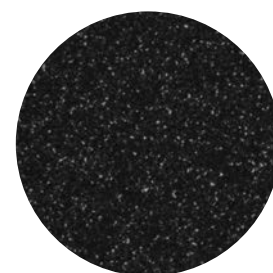

95 - NERO EBONY

Abbinabile con: REX/ELECTROLUX, CANDY, SMEG, NARDI, PLADOS, TELMA, FRANKE, JOLLYNOX.

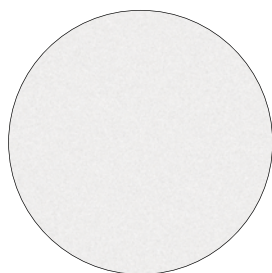

98 - BIANCO

Abbinabile con tutti i fabbricanti di elettrodomestici.

ultrametal



41 - ALLUMINIO

Abbinabile con: HOTPOINT-ARISTON (Argento SL), PLADOS, TELMA, SMEG, FRANKE, JOLLYNOX, SIEMENS, BOSCH.



42 - TITANIO

Abbinabile con: HOTPOINT-ARISTON, INDESIT, PLADOS, TELMA, JOLLYNOX, BOSCH, SIEMENS.



14 - CONCRETE



44 - NERO

Abbinabile con: HOTPOINT-ARISTON (Mirror MR), CANDY (Cristallo Nero), FRANKE, SIEMENS, BOSCH.

GAMMA COLORI

nanostone

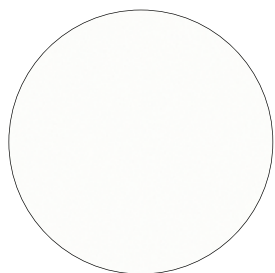

N1 - PURE WHITE

Abbinabile con tutti i fabbricanti di elettrodomestici.

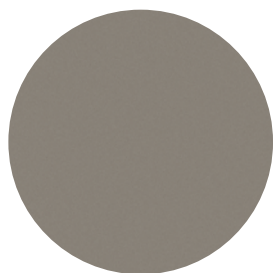

N3 - ARGAN

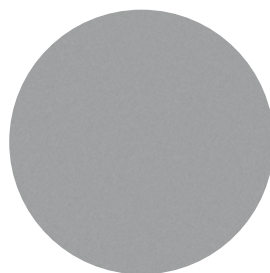

N4 - URBAN GREY

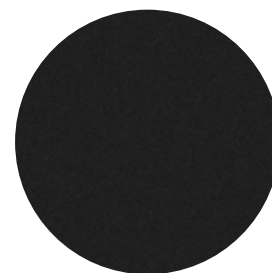

N6 - DEEP BLACK

Abbinabile con tutti i fabbricanti di elettrodomestici.

rinnova

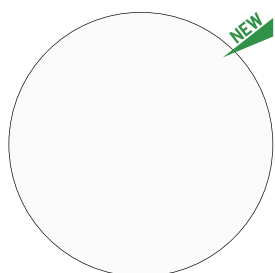

R1 - ARCTIC WHITE

Abbinabile con tutti i fabbricanti di elettrodomestici.

altre finiture

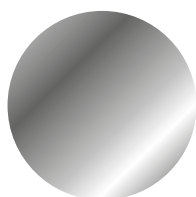

40 - CROMO



17 - RAME ANTICATO

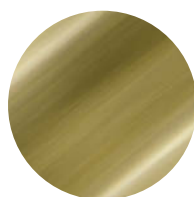

18 - BRONZO ANTICATO



PVD - PVD NERO

SERVIZI E ASSISTENZA

PLADOS È COSTANTEMENTE AL TUO FIANCO

GARANZIA PLADOS

La durata della garanzia Plados varia a seconda dei materiali e della categoria del prodotto. Di seguito sono elencate le categorie e la rispettiva durata della garanzia.



lavelli
nanoSTONE



lavelli
microULTRAGRANIT



lavelli
ULTRAMETAL



lavelli
INOX



miscelatori



elettrodomestici

PER POTER USUFRUIRE DELLA GARANZIA SI RACCOMANDA DI CONSERVARE IL DOCUMENTO DI ACQUISTO.

ASSISTENZA PRE-VENDITA

I social network rappresentano per Plados un importante canale di interazione con i propri clienti. L'azienda è infatti contattabile attraverso le pagine Facebook, Instagram e LinkedIn, oltre che telefonicamente e via e-mail:



pladostelma



pladostelma



@pladostelma



Plados & Telma



info@pladostelma.com

ASSISTENZA TECNICA **POST- VENDITA**

Per richiedere assistenza su **lavelli in materiale composito, in acciaio inox, miscelatori, accessori, piani cottura a gas, forni**, plados mette a disposizione 3 modalità:



Chiama il nostro numero verde
dal lunedì al venerdì,
dalle 9,30 alle 12,30
e dalle 14 alle 17.



Compila il modulo che trovi alla
pagina **assistenza** del nostro sito
www.pladostelma.com
Rispondiamo entro 24 ore.



Scrivi un'e-mail a:
assistenza@pladostelma.com
Rispondiamo entro 24 ore.

IMPORTANTE! Per assistenza relativa ai LAVELLI, allegare all'e-mail la seguente documentazione:

- foto del prodotto con dettaglio del difetto/danneggiamento;
- foto dell'etichetta qualità posta sotto al lavello;
- codici del prodotto e del colore;
- documento fiscale.

Per richiedere assistenza su cappe aspiranti, piani cottura a induzione, dissipatori, o per la richiesta di ricambi digitare i numeri:

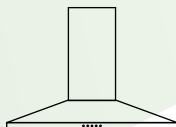

cappe aspiranti

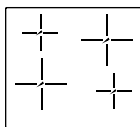

piani induzione



dissipatori



Per maggiori informazioni è possibile consultare le F.A.Q. e la sezione assistenza sul nostro sito www.pladostelma.com



**ISO 14001
GARANTISCE
PER CHI
CI SCEGLIE**

IL NOSTRO IMPEGNO **CERTIFICATO**

SECONDO LO STANDARD INTERNAZIONALE DEL SISTEMA DI GESTIONE AMBIENTALE



LE CERTIFICAZIONI RAPPRESENTANO UN ELEMENTO FONDAMENTALE DEL NOSTRO FARE IMPRESA PERCHÉ COSTITUISCONO UNA GARANZIA DI RISPETTO DELLE NORMATIVE DI LEGGE, SIA PER NOI CHE PER LE PERSONE CHE CI SCELGONO.

LA ISO 14001 CERTIFICA CHE PLADOS È DOTATA DI UN SISTEMA DI GESTIONE ADEGUATO AL CONTROLLO DELL'IMPATTO AMBIENTALE DELLE PROPRIE ATTIVITÀ E CERTIFICA L'IMPEGNO COSTANTE DELL'AZIENDA A MIGLIORARE QUELL'IMPATTO IN MODO EFFICACE E SOSTENIBILE. LA CERTIFICAZIONE ISO 14001 NON È OBBLIGATORIA, MA È FRUTTO DELLA SCELTA VOLONTARIA DELL'AZIENDA CHE DECIDE DI DEFINIRE, ATTUARE, MANTENERE E MIGLIORARE UN PROPRIO SISTEMA DI GESTIONE AMBIENTALE.

L'ANIMA GREEN DI PLADOS CORRE LUNGO TUTTA LA CATENA DEL VALORE, DALL'APPROVVIGIONAMENTO DELLA MATERIA PRIMA ALLA REALIZZAZIONE DI PRODOTTI CHE CONSENTONO DI RISPARMIARE SULLE RISORSE IDRICHE ED ENERGETICHE. CHI SCEGLIE PLADOS PUÒ CONTARE SULLE NOSTRE BUONE PRATICHE AMBIENTALI.

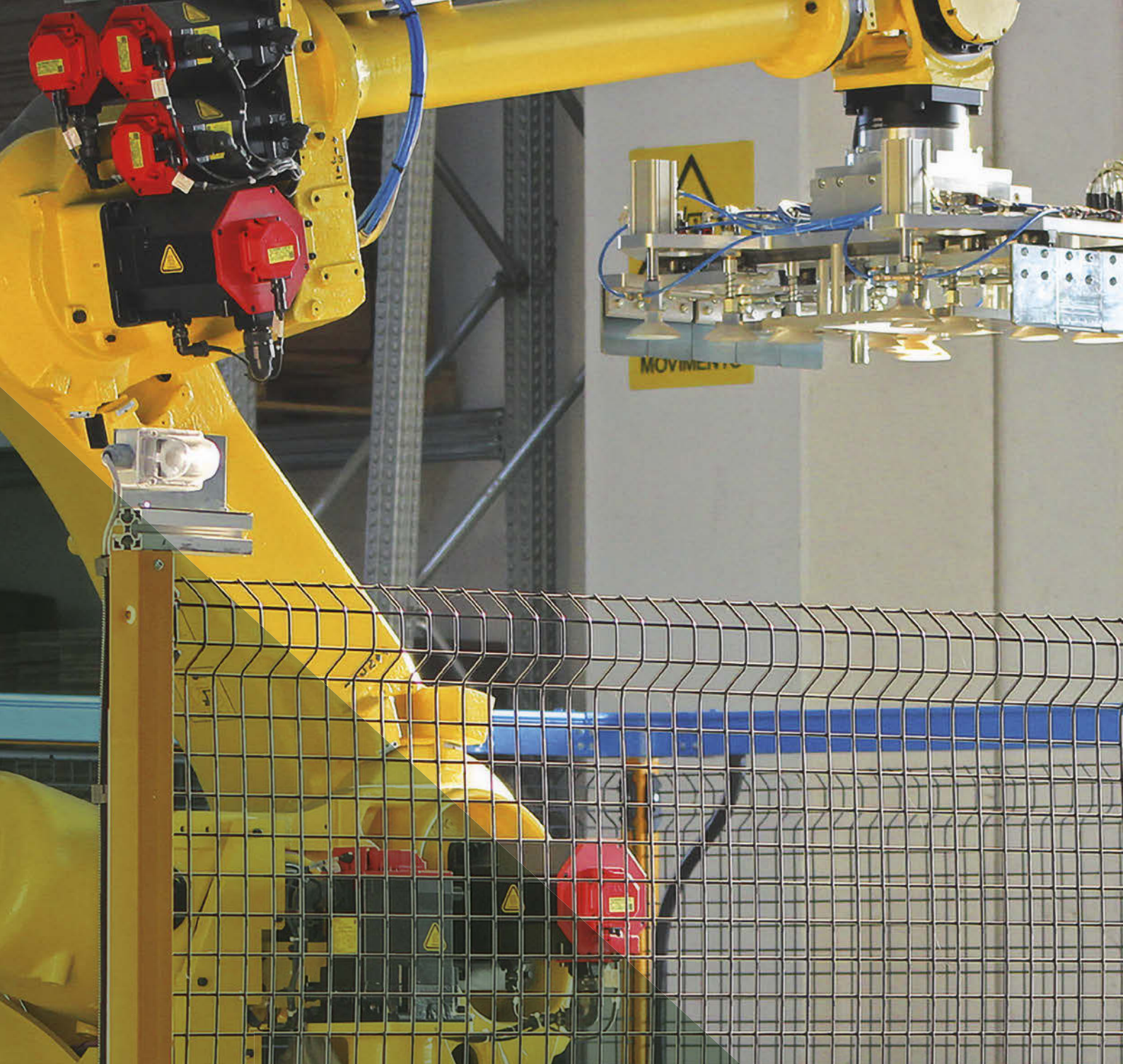

CERTIFICAZIONI

PERCHÈ LA QUALITÀ DEI PRODOTTI
NASCE DALLA QUALITÀ DEI
PROCESSI PRODUTTIVI



ITALIAN
TECHNOLOGY



GARANZIA
FINO A 20
ANNI



30 ANNI
1991-2021



100% ECO
COMPATIBILE



MARCHIO CE

LA CERTIFICAZIONE DI PRODOTTO ATTESTA CHE I PRODOTTI SONO CONFORMI ALLE NORME, DIRETTIVE O DISCIPLINARI DI SETTORE E METTE IN EVIDENZA LA QUALITÀ, GLI ELEMENTI DI ECCELLENZA E LE PECULIARITÀ CHE LI CONTRADDISTINGUONO. TALE PROCESSO DI CERTIFICAZIONE PREVEDE LO SVOLGIMENTO DI PROVE INIZIALI DI TIPO SUL PRODOTTO, LA VALUTAZIONE INIZIALE, LA SUCCESSIVA SORVEGLIANZA DEL PROCESSO PRODUTTIVO ED INFINE, MEDIANTE TEST DI LABORATORIO SU CAMPIONI PRELEVATI IN FABBRICA O SUL MERCATO, LA GARANZIA DELLE EFFETTIVE PRESTAZIONI DEL PRODOTTO RISPETTO ALLE NORME DI RIFERIMENTO.

LA TRACCIABILITÀ

AL FINE DI ASSICURARE LA MASSIMA GARANZIA AL CONSUMATORE, PLADOS HA ATTIVATO UNA PROCEDURA INTERNA CHE CONSENTE ALL'AZIENDA DI RISALIRE IN QUALSIASI MOMENTO AL LOTTO DI PRODUZIONE DELL'ARTICOLO E DEI COMPONENTI UTILIZZATI.



AZIENDA CON SISTEMA DI GESTIONE QUALITÀ CERTIFICATO ISO 9001

LE CERTIFICAZIONI DEFINISCONO I REQUISITI PER L'IMPLEMENTAZIONE DI SISTEMI DI GESTIONE VOLTI A CONDURRE I VARI PROCESSI AZIENDALI IN MODO TALE DA MIGLIORARNE L'EFFICACIA E L'EFFICIENZA, SIA NELLE FASI DI REALIZZAZIONE DEL PRODOTTO CHE IN QUELLE DI EROGAZIONE DEL SERVIZIO, OTTENENDO ED INCREMENTANDO LA SODDISFAZIONE DEL CLIENTE.



LAVELLI DESTINATI AL MERCATO U.S.A. CERTIFICATI

ELETTRODOMESTICI CERTIFICATI

PLADOS

KITCHEN EXPERIENCE

PLADOS S.p.A.

Via Grazia Deledda, 3 - 62010 Montecassiano (MC) ITALY

Tel. +39 0733 290592 - Fax +39 0733 298070

info@pladostelma.com - www.pladostelma.com



LUBE INDUSTRIES SRL

Via dell'Industria, 4 - 62010 Treia (MC) Italia

Tel. centralino 0733 8401 (r.a.)

Fax 0733 840222 - 0733 840333

info@cucinelube.it - www.cucinelube.it

info@creokitchens.it - www.creokitchens.it

La Lube Industries srl è dotata di Sistemi di Gestione per l'Efficienza Ambientale, per la Qualità e per la Salute e la Sicurezza sul lavoro, in conformità alle norme:

UNI EN ISO 14001, UNI EN ISO 9001 e UNI EN ISO 45001.

Per maggiori informazioni visita il nostro sito www.cucinelube.it