

GRUPPOLUBE



BARAZZA
taste of design

2023

GUIDA ALLA LETTURA

parte tecnica

Lavello Easy incasso da 86x51

1 vasca + gocciolatoio



5

Plus prodotto

Tipologie d'installazione

1

Accessori prodotti

4

IBP FT Accessori: 8 17 20 25 40 43 61 62 66 71

- acciaio inox AISI 304 di spessore elevato
- vasca raggio "15"
- dimensione vasca: 40x40x21,5 h
- dotazioni: pilettoni 3" 1/2, copripilettoni in acciaio inox, troppo-pieno con scarico perimetrale
- foro rubinetto: 1 foro di serie, 2° e 3° foro su richiesta
- base inserimento vasca: 60
- incasso: 84x49 cm
filotop: v. sito web

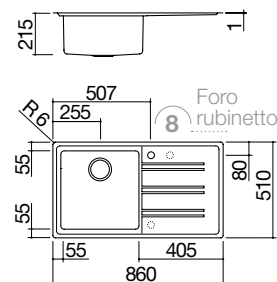

2

Specifiche tecniche

6

Base

7

Disegno tecnico

ACCIAIO INOX gocciolatoio dx

cod. **1LES91PD**

ACCIAIO INOX gocciolatoio sx

cod. **1LES91PS**

3

Codice prodotto

1 Tipologie d'installazione

I prodotti Barazza sono disponibili con diverse tipologie di bordi e installazioni. Per la legenda, consultare la patella a destra.

2 Specifiche tecniche

Nel testo sono indicate tutte le caratteristiche tecniche specifiche di prodotto. A fondo pagina sono invece elencate le dotazioni standard comuni.

3 Codice prodotto

Il codice permette l'immediata individuazione del prodotto ed è indispensabile nella formulazione dell'ordine.

4 Accessori

Ogni prodotto Barazza dispone di una serie di accessori funzionali dedicati, come coprivasca in acciaio inox, cestelli in acciaio brillantato, tagliere e scolapasta, studiati per migliorare l'operatività in cucina. Per maggiori informazioni, consultare il capitolo Accessori da pag. 63.

5 Plus prodotto

Le icone indicano le caratteristiche principali e peculiari di ciascun prodotto. Per la legenda, consultare la patella a destra.

6 Base

Per base si intende il modulo standard più piccolo dove è possibile installare il prodotto.

7 Disegno tecnico

Il disegno tecnico riporta le dimensioni e le specifiche tecniche del prodotto. Le dimensioni del foro per l'installazione ad incasso sono indicate nel testo. Per l'installazione a filo e sottotop consultare le schede tecniche disponibili sul sito www.barazzasrl.it.

8 Foro rubinetto

I lavelli Barazza sono già predisposti del foro per il rubinetto di 3,5 cm, eliminando così la necessità di realizzare un foro sul top della cucina. Molti modelli sono personalizzabili su richiesta in fase d'ordine con due, tre o cinque fori, necessari per l'aggiunta del comando remoto o, in alternativa, del pratico dispenser per sapone o detersivo. Nel disegno tecnico i fori opzionali sono indicati con una linea tratteggiata.

INDICE GENERALE

Barazza propone una gamma completa e coordinabile di forni, piani cottura, cappe, lavelli, canali attrezzati rubinetti ed accessori, per soddisfare i consumatori esigenti e desiderosi di esprimere la propria creatività in cucina.

FORNI, ABBATTITORI,
MACCHINE CAFFÈ,
SOTTOVUOTO,
SCALDAVIVANDE



pag. 2

PIANI COTTURA



pag. 20

CAPPE



pag. 38

LAVELLI E VASCHE QUADRE
ACCIAIO INOX



pag. 42

RUBINETTI E ACCESSORI



pag. 52

INFORMAZIONI TECNICHE



pag. 65

ICON GLASS



SISTEMA **FEEL** *Good*



Feel Good è l'innovativo e salutare sistema di cottura e conservazione degli alimenti composto da cassetto per il sottovuoto, abbattitore di temperatura e forno a vapore combinato della collezione Icon. L'abbattitore di temperatura consente di raffreddare o surgelare cibi sia crudi che cotti, senza alterarne aromi e proprietà organolettiche mentre, con il cassetto sottovuoto, è possibile conservarli più a lungo in frigorifero o in freezer, per poi cuocerli o rigenerarli direttamente nel forno a vapore.

FORNO ICON GLASS incasso

Forno Icon Glass incasso da 60
Touch Control + manopole



Zefiro

classe A

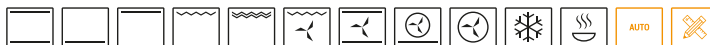

- sistema sanificazione Zefiro
- 11 funzioni manuali
- 16 programmi di cottura automatica personalizzabili
- 30 programmi di cottura personalizzabili
- modalità Veggy
- temperatura massima: 250 °C
- capacità: 65 litri
- programmatore digitale Touch Control multilingue + manopole
- caratteristiche: frontale comandi, manopole e maniglia in finitura Soft-Touch, interno forno Easy Clean, porta estraibile e smontabile con triplo vetro e cristalli termoriflettenti, cerniere Soft-Close, ventilazione tangenziale di raffreddamento, grill basculante, 2 luci laterali, telai laterali
- dotazioni: 1 leccarda fonda in acciaio smaltato Easy Clean, 1 leccarda in acciaio smaltato Easy Clean, 1 griglia in acciaio, 2 coppie di guide estraibili
- dispositivi di sicurezza: disinserimento di sicurezza, funzione sicurezza bambini
- potenza massima assorbita: 2,7 kW

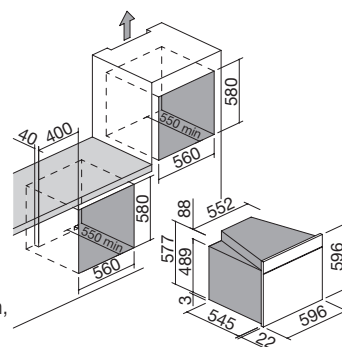

VETRO NERO

cod. 1FEVGP | 072460Z06 |

FORNI E COORDINATI

ventilazione tangenziale
luce ultravioletta germicida
piastra Led UV-C

fessura d'uscita aria depurata

Zefiro

Zefiro è il primo sistema al mondo in grado di trasformare il forno da incasso in un vero e proprio sanificatore dell'aria; un plus unico ed esclusivo che arricchisce la già ricca gamma di funzioni e dotazioni della nuova gamma forni Barazza.



FUNZIONAMENTO DEL SISTEMA ZEFIRO

- 1) Utilizzando la ventilazione tangenziale dell'apparecchio, l'aria da depurare viene aspirata attraverso una serie di fori appositamente collocati sul lato posteriore del forno.
- 2) Una volta all'interno, l'aria viene convogliata sul lato superiore e canalizzata attraverso un doppio fascio di luce ultravioletta germicida, emesso da due piastre Led UV-C; la luce ultravioletta germicida modifica il DNA o l'RNA dei microorganismi che irraggia impedendo loro di riprodursi o di risultare dannosi all'essere umano.
- 3) Depurata da sostanze nocive e cattivi odori, l'aria viene reimmessa nell'ambiente attraverso la fessura collocata sul lato anteriore del forno, tra la porta e il frontale comandi.

Il sistema può essere attivato in modo semplice e intuitivo sulle diverse tipologie di forno che lo prevedono, ma solo quando l'apparecchio non è impegnato in una fase di cottura. Può funzionare per intervalli di tempo compresi tra le 2 e le 8 ore, con scarti di un'ora, a seconda delle dimensioni dell'ambiente da purificare.

ingressi aria

aria da depurare

scocca laterale del forno

frontale del forno

FORNO MICROONDE COMBINATO ICON GLASS incasso

Forno Icon Glass incasso microonde combinato compatto
Touch Control + manopole

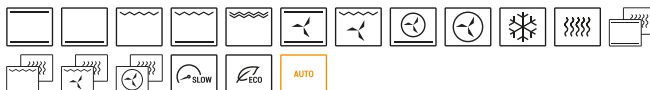

- 17 funzioni manuali
- 20 programmi di cottura automatica
- 5 programmi di scongelamento automatico
- modalità Veggy
- funzioni microonde fino a 1000 W
- temperatura massima: 250 °C
- capacità: 40 litri
- programmatore digitale Touch Control multilingue + manopole
- caratteristiche: frontale comandi, manopole e maniglia in finitura Soft-Touch, interno forno Easy Clean, porta estraibile e smontabile con triplo vetro e cristalli termoriflettenti, cerniere Soft-Close, ventilazione tangenziale di raffreddamento, luce interna, telai laterali
- dotazioni: 1 teglia in Pyrex, 1 griglia in acciaio
- dispositivi di sicurezza: funzione sicurezza bambini
- potenza massima assorbita: 3,5 kW

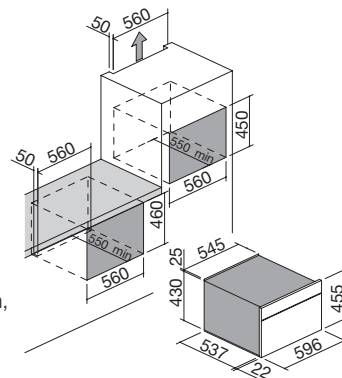

FORNO VAPORE COMBINATO ICON GLASS incasso

Forno Icon Glass incasso vapore combinato compatto
Touch Control + manopole



classe **A⁺**

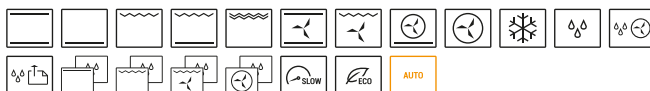

- 18 funzioni manuali
- 30 programmi di cottura automatica
- modalità Veggy
- temperatura massima: 250 °C
- in modalità vapore regolazione progressiva da 35 a 100 °C
- capacità: 40 litri
- programmatore digitale Touch Control multilingue + manopole
- caratteristiche: frontale comandi, manopole e maniglia in finitura Soft-Touch, interno forno Easy Clean, porta estraibile e smontabile con quadruplo vetro e cristalli termoriflettenti, cerniere Soft-Close, ventilazione tangenziale di raffreddamento, luce interna, telai laterali, serbatoio acqua da 0,8 l accessibile anche in fase di cottura
- dotazioni: 1 leccarda fonda in acciaio smaltato Easy Clean, 1 leccarda fonda forata in acciaio, 1 griglia in acciaio, termosonda
- dispositivi di sicurezza: funzione sicurezza bambini
- potenza massima assorbita: 3 kW

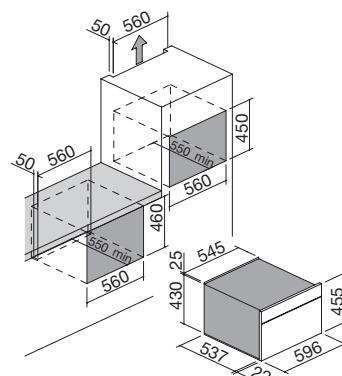

SISTEMA **FEEL
Good**

VETRO NERO

cod. 1FEVGMG | 073060Z31 |

VETRO NERO

cod. 1FEVGVG | 072475Z34 |

CASSETTO SOTTOVUOTO ICON GLASS incasso

Cassetto sottovuoto Icon Glass incasso
Touch Control

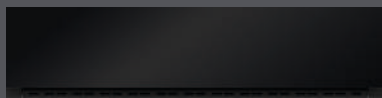

SISTEMA **FEEL**
Good



- funzioni: sottovuoto in busta a 3 livelli, sigillatura a 3 livelli, sottovuoto in contenitore a 3 livelli, funzione Chef per eseguire marinatura, maturazione, infusione a freddo ed estrazione degli oli essenziali
- programmatore digitale Touch Control
- motore: pompa a olio
- caratteristiche: coperchio in vetro temperato, interno vasca acciaio inox, apertura push-pull
- dotazioni: adattatore per contenitori, kit 50 sacchetti per conservazione e 50 sacchetti per cottura, guide telescopiche
- potenza massima assorbita: 0,24 kW

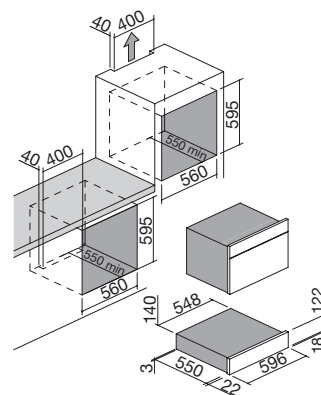

VETRO NERO

cod. 1CSEVG | 073509B |

CASSETTO SCALDAVIVANDE ICON GLASS incasso

Cassetto scaldavivande Icon Glass incasso

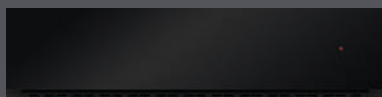

- preriscaldamento piatti, stoviglie, tazzine caffè
- mantenimento calore cibi
- scongelamento
- lievitazione impasti
- temperatura regolabile da 30 a 70 °C
- caratteristiche: superficie piano interno vetro con tappetino anti-scivolo, guide telescopiche, apertura push-pull, spia funzionamento, frontale freddo
- potenza massima assorbita: 0,4 kW

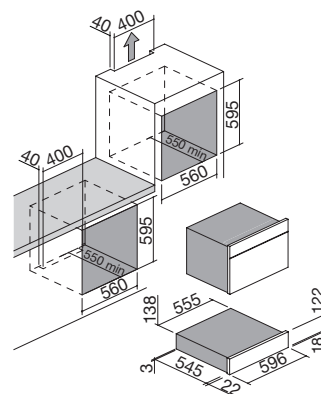

VETRO NERO

cod. 1CEEVG | 073509A |

FORNO ICON STEEL incasso

Forno Icon Steel incasso da 60
Touch Control + manopole



Zefiro

classe A

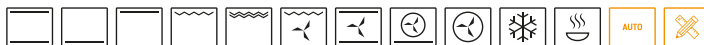

- sistema sanificazione Zefiro
- 11 funzioni manuali
- 16 programmi di cottura automatica
- 30 programmi di cottura personalizzabili
- modalità Veggy
- temperatura massima: 250 °C
- capacità: 65 litri
- programmatore digitale Touch Control multilingue + manopole
- caratteristiche: frontale comandi, manopole e maniglia in finitura Soft-Touch, interno forno Easy Clean, porta estraibile e smontabile con triplo vetro e cristalli termoriflettenti, cerniere Soft-Close, ventilazione tangenziale di raffreddamento, grill basculante, 2 luci laterali, telai laterali
- dotazioni: 1 leccarda fonda in acciaio smaltato Easy Clean, 1 leccarda in acciaio smaltato Easy Clean, 1 griglia in acciaio, 2 coppie di guide estraibili
- dispositivi di sicurezza: disinserimento di sicurezza, funzione sicurezza bambini
- potenza massima assorbita: 2,7 kW

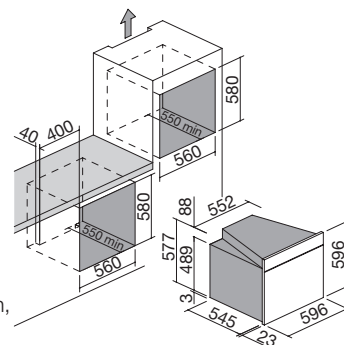

ACCIAIO INOX SATINATO

cod. 1FEVSP | 072460Z08 |



FORNO MICROONDE COMBINATO ICON STEEL incasso

Forno Icon Steel incasso microonde combinato compatto
Touch Control + manopole

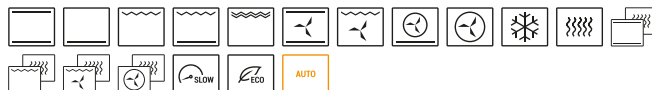

- 17 funzioni manuali
- 20 programmi di cottura automatica
- 5 programmi di scongelamento automatico
- modalità Veggy
- funzioni microonde fino a 1000 W
- temperatura massima: 250 °C
- capacità: 40 litri
- programmatore digitale Touch Control multilingue + manopole
- caratteristiche: frontale comandi, manopole e maniglia in finitura Soft-Touch, interno forno Easy Clean, porta estraibile e smontabile con triplo vetro e cristalli termoriflettenti, cerniere Soft-Close, ventilazione tangenziale di raffreddamento, luce interna, telai laterali
- dotazioni: 1 teglia in Pyrex, 1 griglia in acciaio
- dispositivi di sicurezza: funzione sicurezza bambini
- potenza massima assorbita: 3,5 kW

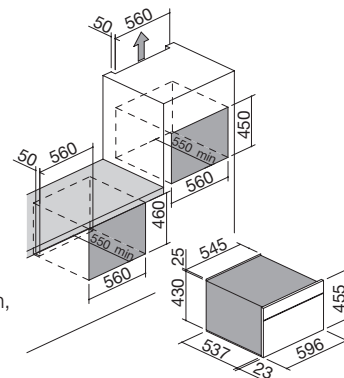

ACCIAIO INOX SATINATO

cod. 1FEVSMC | 073060Z32 |

FORNO VAPORE COMBINATO ICON STEEL incasso

Forno Icon Steel incasso vapore combinato compatto
Touch Control + manopole



classe A⁺

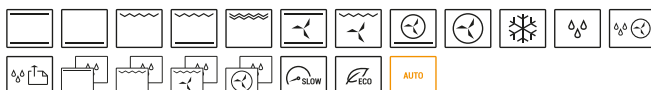

- 18 funzioni manuali
- 30 programmi di cottura automatica
- modalità Veggy
- temperatura massima: 250 °C
- in modalità vapore regolazione progressiva da 35 a 100 °C
- capacità: 40 litri
- programmatore digitale Touch Control multilingue + manopole
- caratteristiche: frontale comandi, manopole e maniglia in finitura Soft-Touch, interno forno Easy Clean, porta estraibile e smontabile con quadruplo vetro e cristalli termoriflettenti, cerniere Soft-Close, ventilazione tangenziale di raffreddamento, luce interna, telai laterali, serbatoio acqua da 0,8 l accessibile anche in fase di cottura
- dotazioni: 1 leccarda fonda in acciaio smaltato Easy Clean, 1 leccarda fonda forata in acciaio, 1 griglia in acciaio, termosonda
- dispositivi di sicurezza: funzione sicurezza bambini
- potenza massima assorbita: 3 kW

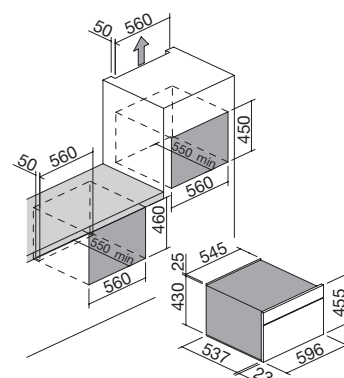

SISTEMA **FEEL**
Good

ACCIAIO INOX SATINATO

cod. 1FEVSV | 072475Z33 |

ABBATTITORE DI TEMPERATURA ICON STEEL incasso

Abbattitore di temperatura Icon Steel incasso compatto
Touch Screen



SISTEMA *FEEL Good*



- 7 funzioni fredde
- 4 funzioni calde
- temperatura minima: -30 °C
- temperatura massima: 75 °C
- capacità: 40 litri
- Touch Screen interattivo e multilingue
- caratteristiche: frontale comandi e maniglia in finitura Soft-Touch, interno cavità acciaio, luce interna LED, telai laterali
- dotazioni: 2 griglie in acciaio, termosonda
- potenza massima assorbita: 0,3 kW

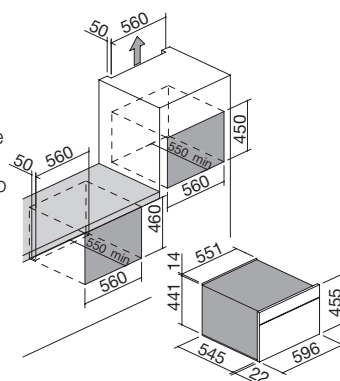

ACCIAIO INOX SATINATO

cod. 1ABEVS | 072480Z02 |

MACCHINA DA CAFFÈ ICON STEEL incasso

Macchina da caffè Icon Steel incasso compatta
Programmatore digitale + manopole



- 5 livelli di intensità caffè (gusto extra-leggero, leggero, normale, forte, extra-forte)
- 3 livelli di quantità caffè (ristretto, normale, lungo)
- funzioni: tazza singola o doppia, erogazione vapore per cappuccino e acqua calda, programmazione accensione e spegnimento, funzione risciacquo automatico in accensione/spegnimento, possibilità di utilizzare anche caffè premacinato
- segnalazione display: mancanza acqua, mancanza caffè, presenza fondi, avviso decalcificazione, avviso grado di macinazione e dosaggio
- programmatore digitale multilingue + manopole
- caratteristiche: frontale comandi e manopole in finitura Soft-Touch, cassetto raccogli-gocce, illuminazione a LED, guide telescopiche, contenitore chicchi da 220 g, serbatoio acqua removibile da 1,8 l
- pressione: 15 bar
- potenza massima assorbita: 1,35 kW

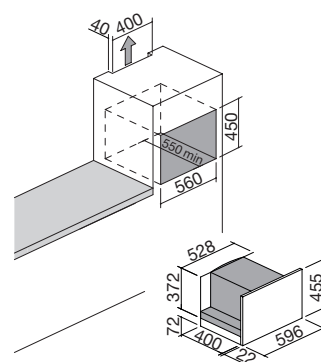

ACCIAIO INOX SATINATO

cod. 1CFEVS | 073508B |

CASSETTO SOTTOVUOTO ICON STEEL incasso

Cassetto sottovuoto Icon Steel incasso

Touch Control



SISTEMA **FEEL**
Good



- funzioni: sottovuoto in busta a 3 livelli, sigillatura a 3 livelli, sottovuoto in contenitore a 3 livelli, funzione Chef per eseguire marinatura, maturazione, infusione a freddo ed estrazione degli oli essenziali
- programmatore digitale Touch Control
- motore: pompa a olio
- caratteristiche: coperchio in vetro temperato, interno vasca acciaio inox, apertura push-pull
- dotazioni: adattatore per contenitori, kit 50 sacchetti per conservazione e 50 sacchetti per cottura, guide telescopiche
- potenza massima assorbita: 0,24 kW

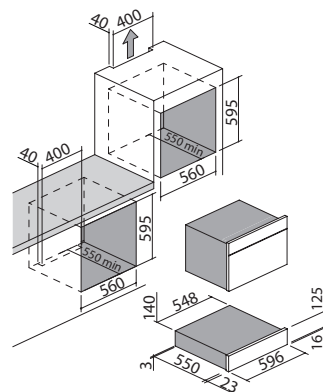

ACCIAIO INOX SATINATO

cod. 1CSEVS | 073509D |

CASSETTO SCALDAVIVANDE ICON STEEL incasso

Cassetto scaldavivande Icon Steel incasso

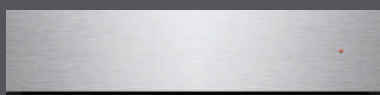

- preriscaldamento piatti, stoviglie, tazzine caffè
- mantenimento calore cibi
- scongelamento
- lievitazione impasti
- temperatura regolabile da 30 a 70 °C
- caratteristiche: superficie piano interno vetro con tappetino anti-scivolo, guide telescopiche, apertura push-pull, spia funzionamento, frontale freddo
- potenza massima assorbita: 0,4 kW

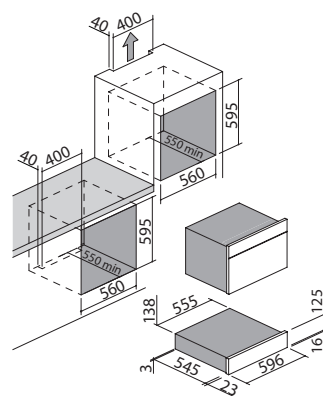

ACCIAIO INOX SATINATO

cod. 1CEEVS | 073509C |

FORNO ICON EXCLUSIVE incasso

Forno Icon Exclusive incasso da 60
Touch Control + manopole



Zefiro

classe A

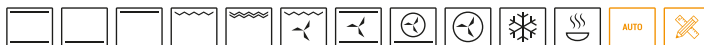

- sistema sanificazione Zefiro
- 11 funzioni manuali
- 16 programmi di cottura automatica personalizzabili
- 30 programmi di cottura personalizzabili
- modalità Veggy
- temperatura massima: 250 °C
- capacità: 65 litri
- programmatore digitale Touch Control multilingue + manopole
- caratteristiche: frontale comandi, manopole e maniglia in finitura Soft-Touch, interno forno Easy Clean, porta estraibile e smontabile con triplo vetro e cristalli termoriflettenti, cerniere Soft-Close, ventilazione tangenziale di raffreddamento, grill basculante, 2 luci laterali, telai laterali
- dotazioni: 1 leccarda fonda in acciaio smaltato Easy Clean, 1 leccarda in acciaio smaltato Easy Clean, 1 griglia in acciaio, 2 coppie di guide estraibili
- dispositivi di sicurezza: disinserimento di sicurezza, funzione sicurezza bambini
- potenza massima assorbita: 2,7 kW

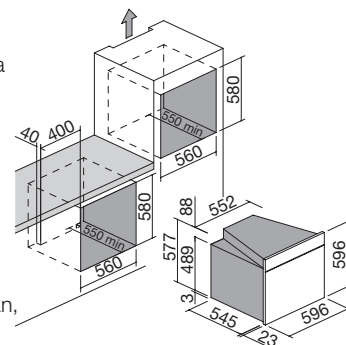

ACCIAIO INOX NERO OPACO

cod. 1FEVEPN | 072460Z09 |



FORNO MICROONDE COMBINATO ICON EXCLUSIVE incasso

Forno Icon Exclusive incasso microonde combinato compatto
Touch Control + manopole

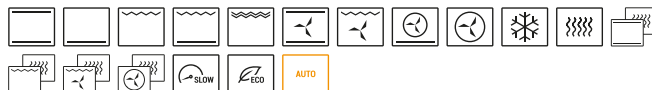

- 17 funzioni manuali
- 20 programmi di cottura automatica
- 5 programmi di scongelamento automatico
- modalità Veggy
- funzioni microonde fino a 1000 W
- temperatura massima: 250 °C
- capacità: 40 litri
- programmatore digitale Touch Control multilingue + manopole
- caratteristiche: frontale comandi, manopole e maniglia in finitura Soft-Touch, interno forno Easy Clean, porta estraibile e smontabile con triplo vetro e cristalli termoriflettenti, cerniere Soft-Close, ventilazione tangenziale di raffreddamento, luce interna, telai laterali
- dotazioni: 1 teglia in Pyrex, 1 griglia in acciaio
- dispositivi di sicurezza: funzione sicurezza bambini
- potenza massima assorbita: 3,5 kW

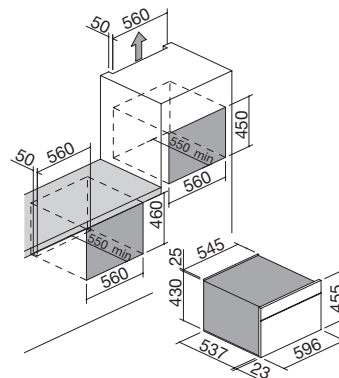

ACCIAIO INOX NERO OPACO

cod. 1FEVEMCN | 073060Z33 |

FORNO VAPORE COMBINATO ICON EXCLUSIVE incasso

Forno Icon Exclusive incasso vapore combinato compatto
Touch Control + manopole



classe A⁺

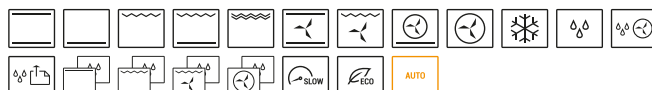

- 18 funzioni manuali
- 30 programmi di cottura automatica
- modalità Veggy
- temperatura massima: 250 °C
- in modalità vapore regolazione progressiva da 35 a 100 °C
- capacità: 40 litri
- programmatore digitale Touch Control multilingue + manopole
- caratteristiche: frontale comandi, manopole e maniglia in finitura Soft-Touch, interno forno Easy Clean, porta estraibile e smontabile con quadruplo vetro e cristalli termoriflettenti, cerniere Soft-Close, ventilazione tangenziale di raffreddamento, luce interna, telai laterali, serbatoio acqua da 0,8 l accessibile anche in fase di cottura
- dotazioni: 1 leccarda fonda in acciaio smaltato Easy Clean, 1 leccarda fonda forata in acciaio, 1 griglia in acciaio, termosonda
- dispositivi di sicurezza: funzione sicurezza bambini
- potenza massima assorbita: 3 kW

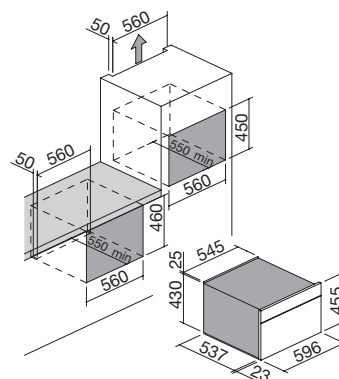

SISTEMA FEEL
Good

ACCIAIO INOX NERO OPACO

cod. 1FEVVCN | 072475Z37 |

ABBATTITORE DI TEMPERATURA ICON EXCLUSIVE incasso

Abbattitore di temperatura Icon Exclusive incasso compatto Touch Screen



SISTEMA *FEEL Good*

MACCHINA DA CAFFÈ ICON EXCLUSIVE incasso

Macchina da caffè Icon Exclusive incasso compatta Programmatore digitale + manopole



- 7 funzioni fredde
- 4 funzioni calde
- temperatura minima: -30 °C
- temperatura massima: 75 °C
- capacità: 40 litri
- Touch Screen interattivo e multilingue
- caratteristiche: frontale comandi e maniglia in finitura Soft-Touch, interno cavità acciaio, luce interna LED, telai laterali
- dotazioni: 2 griglie in acciaio, termosonda
- potenza massima assorbita: 0,3 kW

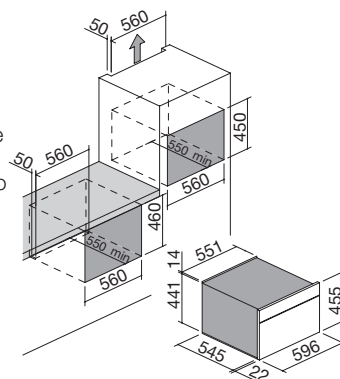

ACCIAIO INOX NERO OPACO

cod. 1ABEVEN | 072480Z03 |



- 5 livelli di intensità caffè (gusto extra-leggero, leggero, normale, forte, extra-forte)
- 3 livelli di quantità caffè (ristretto, normale, lungo)
- funzioni: tazza singola o doppia, erogazione vapore per cappuccino e acqua calda, programmazione accensione e spegnimento, funzione risciacquo automatico in accensione/spegnimento, possibilità di utilizzare anche caffè premacinato
- segnalazione display: mancanza acqua, mancanza caffè, presenza fondi, avviso decalcificazione, avviso grado di macinazione e dosaggio
- programmatore digitale multilingue + manopole
- caratteristiche: frontale comandi e manopole in finitura Soft-Touch, cassetto raccogli-gocce, illuminazione a LED, guide telescopiche, contenitore chicchi da 220 g, serbatoio acqua removibile da 1,8 l
- pressione: 15 bar
- potenza massima assorbita: 1,35 kW

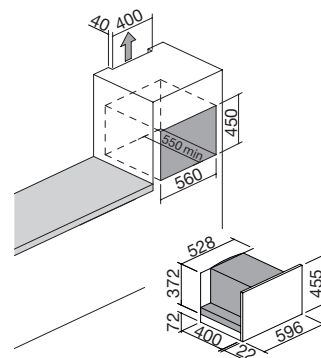

ACCIAIO INOX NERO OPACO

cod. 1CFEVEN | 073508C |

CASSETTO SOTTOVUOTO ICON EXCLUSIVE incasso

Cassetto sottovuoto Icon Exclusive incasso
Touch Control

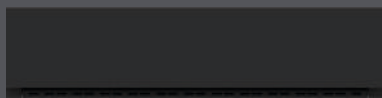

SISTEMA **FEEL
Good**



- funzioni: sottovuoto in busta a 3 livelli, sigillatura a 3 livelli, sottovuoto in contenitore a 3 livelli, funzione Chef per eseguire marinatura, maturazione, infusione a freddo ed estrazione degli oli essenziali
- programmatore digitale Touch Control
- motore: pompa a olio
- caratteristiche: coperchio in vetro temperato, interno vasca acciaio inox, apertura push-pull
- dotazioni: adattatore per contenitori, kit 50 sacchetti per conservazione e 50 sacchetti per cottura, guide telescopiche
- potenza massima assorbita: 0,24 kW

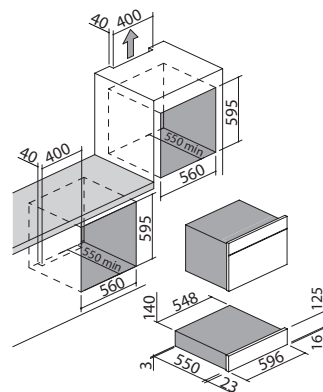

ACCIAIO INOX NERO OPACO

cod. 1CSEVEN | 073509F |

CASSETTO SCALDAVIVANDE ICON EXCLUSIVE incasso

Cassetto scaldavivande Icon Exclusive incasso

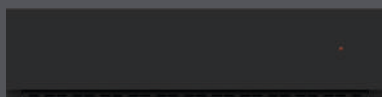

- preriscaldamento piatti, stoviglie, tazzine caffè
- mantenimento calore cibi
- scongelamento
- lievitazione impasti
- temperatura regolabile da 30 a 70 °C
- caratteristiche: superficie piano interno vetro con tappetino anti-scivolo, guide telescopiche, apertura push-pull, spia funzionamento, frontale freddo
- potenza massima assorbita: 0,4 kW

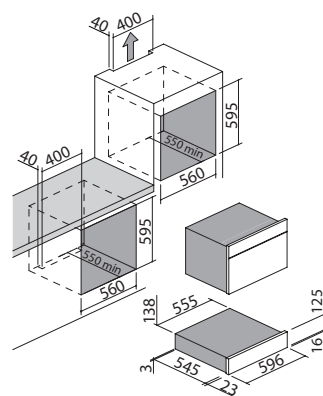

ACCIAIO INOX NERO OPACO

cod. 1CEEVEN | 073509E |

FORNO ICON MAT incasso

Forno Icon Mat incasso da 60

Touch Control + manopole



Zefiro

FORNO MICROONDE COMBINATO ICON MAT incasso

Forno Icon Mat incasso microonde combinato compatto

Touch Control + manopole



classe **A**

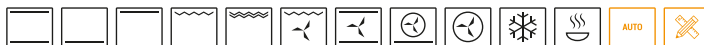

- sistema sanificazione Zefiro
- 11 funzioni manuali
- 16 programmi di cottura automatica personalizzabili
- 30 programmi di cottura personalizzabili
- modalità Veggy
- temperatura massima: 250 °C
- capacità: 65 litri
- programmatore digitale Touch Control multilingue + manopole
- caratteristiche: frontale comandi, manopole e maniglia in finitura Soft-Touch, interno forno Easy Clean, porta estraibile e smontabile con triplo vetro e cristalli termoriflettenti, cerniere Soft-Close, ventilazione tangenziale di raffreddamento, grill basculante, 2 luci laterali, telai laterali
- dotazioni: 1 leccarda fonda in acciaio smaltato Easy Clean, 1 leccarda in acciaio smaltato Easy Clean, 1 griglia in acciaio, 2 coppie di guide estraibili
- dispositivi di sicurezza: disinserimento di sicurezza, funzione sicurezza bambini
- potenza massima assorbita: 2,7 kW

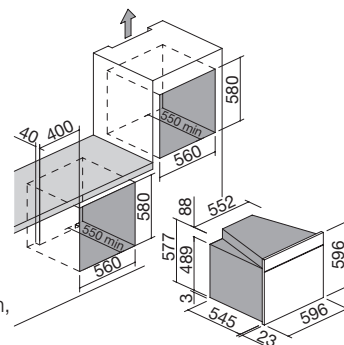

ACCIAIO INOX MAT

cod. **1FEVMP | 072460Z03 |**

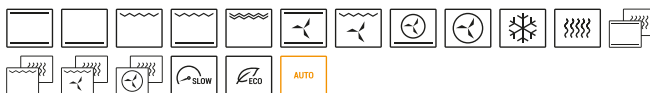

- 17 funzioni manuali
- 20 programmi di cottura automatica
- 5 programmi di scongelamento automatico
- modalità Veggy
- funzioni microonde fino a 1000 W
- temperatura massima: 250 °C
- capacità: 40 litri
- programmatore digitale Touch Control multilingue + manopole
- caratteristiche: frontale comandi, manopole e maniglia in finitura Soft-Touch, interno forno Easy Clean, porta estraibile e smontabile con triplo vetro e cristalli termoriflettenti, cerniere Soft-Close, ventilazione tangenziale di raffreddamento, luce interna, telai laterali
- dotazioni: 1 teglia in Pyrex, 1 griglia in acciaio
- dispositivi di sicurezza: funzione sicurezza bambini
- potenza massima assorbita: 3,5 kW

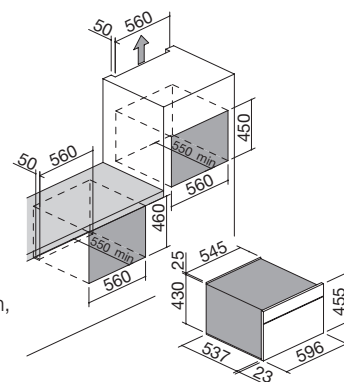

ACCIAIO INOX MAT

cod. **1FEVMMC | 073060Z34 |**

FORNO ICON TRAMA incasso

Forno Icon Trama incasso da 60

Touch Control + manopole



Zefiro

classe **A**

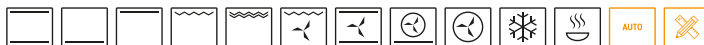

- sistema sanificazione Zefiro
- 11 funzioni manuali
- 16 programmi di cottura automatica
- 30 programmi di cottura personalizzabili
- modalità Veggy
- temperatura massima: 250 °C
- capacità: 65 litri
- programmatore digitale Touch Control multilingue + manopole
- caratteristiche: frontale comandi, manopole e maniglia in finitura Soft-Touch, interno forno Easy Clean, porta estraibile e smontabile con triplo vetro e cristalli termoriflettenti, cerniere Soft-Close, ventilazione tangenziale di raffreddamento, grill basculante, 2 luci laterali, telai laterali
- dotazioni: 1 leccarda fonda in acciaio smaltato Easy Clean, 1 leccarda in acciaio smaltato Easy Clean, 1 griglia in acciaio, 2 coppie di guide estraibili
- dispositivi di sicurezza: disinserimento di sicurezza, funzione sicurezza bambini
- potenza massima assorbita: 2,7 kW

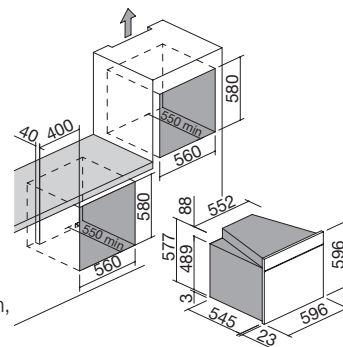

ACCIAIO INOX TRAMA

cod. **1FEVTP | 072460Z04 |**

FORNO MICROONDE COMBINATO ICON TRAMA incasso

Forno Icon Trama incasso microonde combinato compatto

Touch Control + manopole

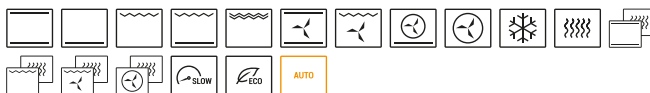

- 17 funzioni manuali
- 20 programmi di cottura automatica
- 5 programmi di scongelamento automatico
- modalità Veggy
- funzioni microonde fino a 1000 W
- temperatura massima: 250 °C
- capacità: 40 litri
- programmatore digitale Touch Control multilingue + manopole
- caratteristiche: frontale comandi, manopole e maniglia in finitura Soft-Touch, interno forno Easy Clean, porta estraibile e smontabile con triplo vetro e cristalli termoriflettenti, cerniere Soft-Close, ventilazione tangenziale di raffreddamento, luce interna, telai laterali
- dotazioni: 1 teglia in Pyrex, 1 griglia in acciaio
- dispositivi di sicurezza: funzione sicurezza bambini
- potenza massima assorbita: 3,5 kW

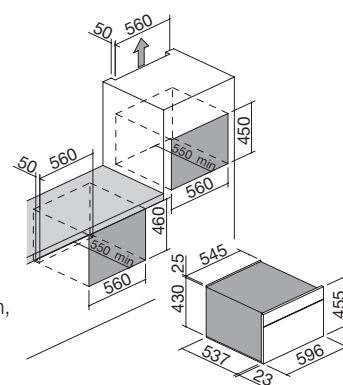

ACCIAIO INOX TRAMA

cod. **1FEVTC | 073060Z35 |**

ICON MAT



ICON TRAMA



FORNI E COORDINATI

ICON STEEL



FORNO UNIQUE ADVANCE incasso

Forno Unique Advance incasso da 60
Multifunzione



classe **A**



- 8 funzioni manuali + scongelamento rapido
- temperatura massima: 250 °C
- capacità: 65 litri
- contaminuti meccanico a 90° con suoneria e fine cottura
- caratteristiche: interno forno Easy Clean, porta estraibile e smontabile con triplo vetro e cristalli termoriflettenti, ventilazione tangenziale di raffreddamento, grill basculante, 2 luci laterali, telai laterali
- dotazioni: 1 leccarda fonda in acciaio smaltato Easy Clean, 1 leccarda in acciaio smaltato Easy Clean, 1 griglia in acciaio
- potenza massima assorbita: 2,7 kW

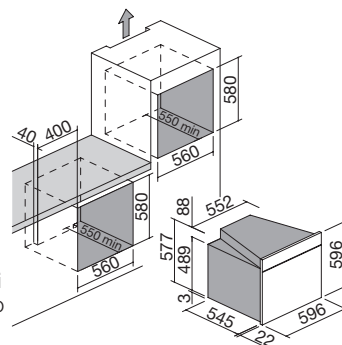

ACCIAIO INOX VINTAGE

cod. 1FUAM | 072460Z02 |



MICROONDE incasso

Forno microonde Vintage da incasso



- 6 funzioni di cottura
- programmazione automatica per 8 tipologie di alimento
- capacità: 25 litri
- caratteristiche: interno acciaio inox, interno porta in vetro, porta 2 vetri e apertura a libro, luce interna
- dotazioni: piatto girevole estraibile, griglia alzata removibile per grill
- dispositivi di sicurezza: blocco elettronico funzioni
- potenza massima assorbita: 1,45 kW

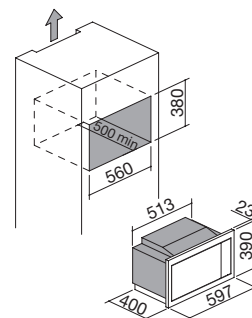

ACCIAIO INOX VINTAGE / NERO

cod. 1MOIV | 073060Z06 |



LAB EVOLUTION

La modularità e la flessibilità si vestono di uno stile puro ed essenziale che corre lungo la superficie, rimanendo perfettamente in linea con il piano. Con i piani cottura Lab Evolution la spiccata personalità di Lab si arricchisce di inedite evoluzioni: una profondità più ampia e bruciatori Flat Eco-Design.



PIANI COTTURA LAB EVOLUTION incasso bordo piatto e filo

Piano cottura Lab Evolution incasso e filo da 90
2 gas + doppia corona Flat Eco-Design



Piano cottura Lab Evolution incasso e filo da 120
3 gas + doppia corona Flat Eco-Design

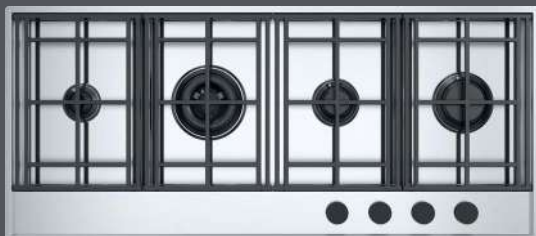

IBP FT

- acciaio inox AISI 304 di spessore elevato
- comandi: manopole Flat
- bruciatori Flat Eco-Design
- griglie: ghisa
- incasso: 86x49 cm
filotop: v. sito web

Potenze bruciatori:

- 1 semirapido: 1,75 kW
- 1 rapido: 3 kW
- 1 doppia corona: 4 kW

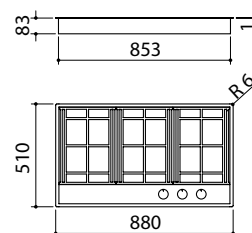

cod. incasso **07580140** |

cod. filotop **07580140F** |

cod. **1PLE2D**

ACCIAIO INOX SATINATO

IBP FT

- acciaio inox AISI 304 di spessore elevato
- comandi: manopole Flat
- bruciatori Flat Eco-Design
- griglie: ghisa
- incasso: 114x49 cm
filotop: v. sito web

Potenze bruciatori:

- 1 ausiliario: 1 kW
- 1 semirapido: 1,75 kW
- 1 rapido: 3 kW
- 1 doppia corona: 4 kW

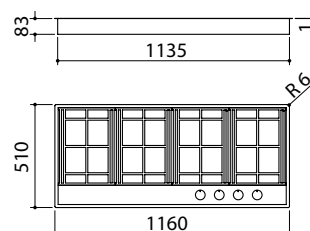

cod. incasso **07580150** |

cod. filotop **07580150F** |

cod. **1PLE3D**

ACCIAIO INOX SATINATO



PIANI COTTURA LAB incasso bordo piatto e filo

Piano cottura Lab incasso e filo da 65

4 gas



Piano cottura Lab incasso e filo da 90

4 gas + doppia corona



Piano cottura Lab incasso e filo da 90

2 gas + doppia corona



Piano cottura Lab incasso e filo da 120

3 gas + doppia corona



IBP FT

- acciaio inox AISI 304 di spessore elevato
- griglie: ghisa
- comandi: superiori laterali integrati
- incasso: 59,5x49 cm
filotop: v. sito web

Potenze bruciatori:

- 1 ausiliario: 1 kW
- 2 semirapidi: 1,75 kW
- 1 rapido: 2,5 kW

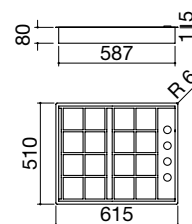

| incasso **075807** |
cod. **1PLB4** | filotop **075807F** |

ACCIAIO INOX SATINATO

IBP FT

- acciaio inox AISI 304 di spessore elevato
- comandi: superiori laterali integrati
- incasso: 85x49 cm
filotop: v. sito web

Potenze bruciatori:

- 1 ausiliario: 1 kW
- 2 semirapidi: 1,75 kW
- 1 rapido: 2,5 kW
- 1 doppia corona: 3,5 kW

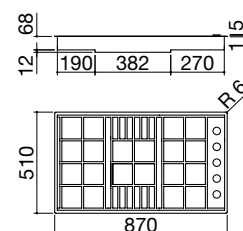

| incasso **075821** |
cod. **1PLB5** | filotop **075821F** |
| incasso **075809** |
cod. **1PLB5I** | filotop **075809F** |

ACCIAIO INOX SATINATO griglie in ghisa

ACCIAIO INOX SATINATO griglie in acciaio inox

IBP FT

Accessori: **35** **36**

- acciaio inox AISI 304 di spessore elevato
- comandi: superiori laterali integrati
- incasso: 87,5x43,5 cm
filotop: v. sito web

Potenze bruciatori:

- 1 ausiliario: 1 kW
- 1 semirapido: 1,75 kW
- 1 doppia corona: 3,5 kW

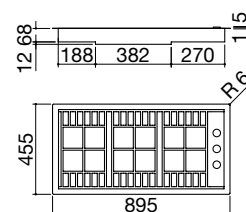

| incasso **075824** |
cod. **1PLB2T** | filotop **075824F** |
| incasso **075827** |
cod. **1PLB2TI** | filotop **075827F** |

ACCIAIO INOX SATINATO griglie in ghisa

ACCIAIO INOX SATINATO griglie in acciaio inox

IBP FT

- acciaio inox AISI 304 di spessore elevato
- comandi: superiori laterali integrati
- incasso: 113x43,5 cm
filotop: v. sito web

Potenze bruciatori:

- 1 ausiliario: 1 kW
- 1 semirapido: 1,75 kW
- 1 rapido: 3 kW
- 1 doppia corona: 3,5 kW

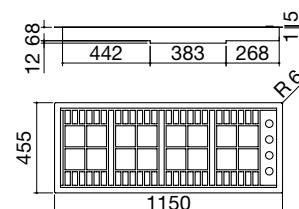

| incasso **075831** |
cod. **1PLB3T** | filotop **075831F** |
| incasso **075832** |
cod. **1PLB3TI** | filotop **075832F** |

ACCIAIO INOX SATINATO griglie in ghisa

ACCIAIO INOX SATINATO griglie in acciaio inox

LAB
|



PIANI COTTURA

PIANI COTTURA MOOD

incasso vetroceramica nero bordo 4 mm

Piano cottura Mood incasso da 65

3 gas + doppia corona Flat Eco-Design



Piano cottura Mood incasso da 75 per base da 60

4 gas + doppia corona Flat Eco-Design



Piano cottura Mood incasso da 90

4 gas + doppia corona Flat Eco-Design



Piano cottura Mood incasso da 110

3 gas + doppia corona Flat Eco-Design



IVP

- vetroceramica di spessore 4 mm
- bruciatori Flat Eco-Design
- griglie: ghisa
- incasso: 56x48 cm

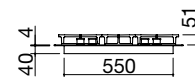

Potenze bruciatori:

- 1 ausiliario: 1 kW
- 1 semirapido: 1,75 kW
- 1 rapido: 3 kW
- 1 doppia corona: 4 kW

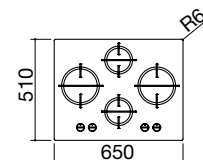

VETROCERAMICA NERO 4 mm

cod. 1PMD64N | 075853 |

IVP

- vetroceramica di spessore 4 mm
- bruciatori Flat Eco-Design
- griglie: ghisa
- incasso: 56x48 cm per base da 60

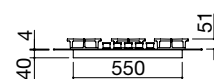

Potenze bruciatori:

- 1 ausiliario: 1 kW
- 2 semirapidi: 1,75 kW
- 1 rapido: 3 kW
- 1 doppia corona: 4 kW

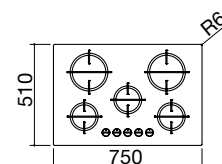

VETROCERAMICA NERO 4 mm

cod. 1PMD70N | 075855 |

IVP

- vetroceramica di spessore 4 mm
- bruciatori Flat Eco-Design
- griglie: ghisa
- incasso: 83x48 cm



Potenze bruciatori:

- 1 ausiliario: 1 kW
- 2 semirapidi: 1,75 kW
- 1 rapido: 3 kW
- 1 doppia corona: 4 kW

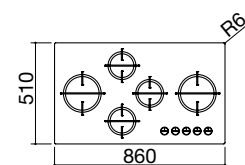

VETROCERAMICA NERO 4 mm

cod. 1PMD95N | 075858 |

IVP

- vetroceramica di spessore 4 mm
- bruciatori Flat Eco-Design
- griglie: ghisa
- incasso: 107x37 cm

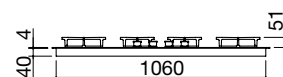

Potenze bruciatori:

- 1 ausiliario: 1 kW
- 1 semirapido: 1,75 kW
- 1 rapido: 3 kW
- 1 doppia corona: 4 kW

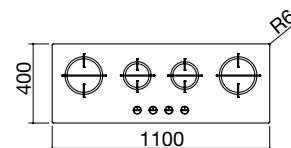

VETROCERAMICA NERO 4 mm

cod. 1PMD104N | 075850 |

PIANI COTTURA MOOD

incasso vetroceramica bianco bordo 4 mm

Piano cottura Mood incasso da 75 per base da 60
4 gas + doppia corona Flat Eco-Design



Piano cottura Mood incasso da 90
4 gas + doppia corona Flat Eco-Design



IVP

- vetroceramica di spessore 4 mm
- bruciatori Flat Eco-Design
- griglie: ghisa
- incasso: 56x48 cm per base da 60

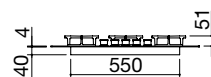

Potenze bruciatori:

- 1 ausiliario: 1 kW
- 2 semirapidi: 1,75 kW
- 1 rapido: 3 kW
- 1 doppia corona: 4 kW

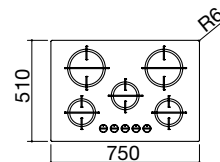

VETROCERAMICA BIANCO 4 mm

cod. **1PMD70B | 075856 |**

IVP

- vetroceramica di spessore 4 mm
- bruciatori Flat Eco-Design
- griglie: ghisa
- incasso: 83x48 cm

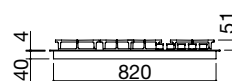

Potenze bruciatori:

- 1 ausiliario: 1 kW
- 2 semirapidi: 1,75 kW
- 1 rapido: 3 kW
- 1 doppia corona: 4 kW

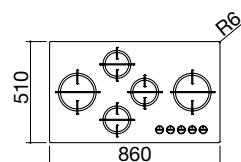

VETROCERAMICA BIANCO 4 mm

cod. **1PMD95B | 075859 |**

Dotazioni standard: accensione elettronica una mano, valvola di sicurezza, ganci di fissaggio, guarnizione.



PIANI COTTURA B_FREE incasso bordo quadro

Piano cottura B_Free incasso da 36 doppia corona 5 kW



Piano cottura B_Free incasso da 36 1 gas + doppia corona Chef



Piano cottura B_Free incasso da 36 teppanyaki



IBQ

- acciaio inox AISI 304 di spessore elevato
- griglia: ghisa
- bruciatore con doppio comando
- incasso: 34x49 cm

Potenze bruciatori:

- 1 doppia corona Chef: 5 kW (centrale 0,8 kW e corona 4,2 kW)

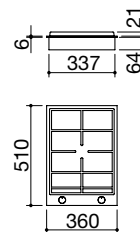

ACCIAIO INOX SATINATO

cod. 1PBF1 | 074830 |

IBQ

- acciaio inox AISI 304 di spessore elevato
- griglia: ghisa
- incasso: 34x49 cm

Potenze bruciatori:

- 1 semirapido: 1,75 kW
- 1 doppia corona Chef: 3,5 kW

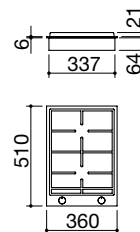

ACCIAIO INOX SATINATO

cod. 1PBF2 | 074831 |

IBQ

- acciaio inox AISI 304 di spessore elevato
- monopiastre acciaio inox AISI 304 spessore 6 mm
- termostato
- 2 zone cottura
- controllo elettronico temperatura da 0 °C a 250 °C
- spia accensione piastra e termostato
- potenza massima assorbita: 3 kW
- incasso: 34x49 cm

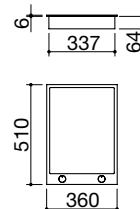

ACCIAIO INOX SATINATO

cod. 1PBFK | 074833 |



PIANI COTTURA B_FREE VINTAGE incasso bordo quadro

Piano cottura B_Free Vintage incasso da 60
3 gas + doppia corona Chef



Piano cottura B_Free Vintage incasso da 90
3 gas + doppia corona Chef + doppia corona 4 kW



IBQ

- acciaio inox AISI 304 di spessore elevato
- griglie: ghisa
- incasso: 56x49 cm

Potenze bruciatori:

- 1 ausiliario: 1 kW
- 1 semirapido: 1,75 kW
- 1 rapido: 3 kW
- 1 doppia corona Chef: 3,5 kW

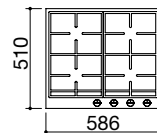
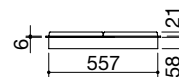

ACCIAIO INOX VINTAGE

cod. 1PBFV64 | 075828 |

IBQ

- acciaio inox AISI 304 di spessore elevato
- griglie: ghisa
- bruciatore con doppio comando
- incasso: 84x49 cm

Potenze bruciatori:

- 1 ausiliario: 1 kW
- 1 semirapido: 1,75 kW
- 1 rapido: 3 kW
- 1 doppia corona Chef: 3,5 kW
- 1 doppia corona: 4 kW

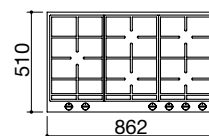
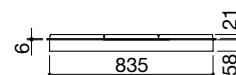

ACCIAIO INOX VINTAGE

cod. 1PBFV95 | 075829 |

B_FREE VINTAGE

La finitura Vintage conferisce al piano cottura una sensazione di intenso vissuto, conferendo all'insieme un aspetto in perfetto equilibrio fra innovazione e recupero della tradizione.

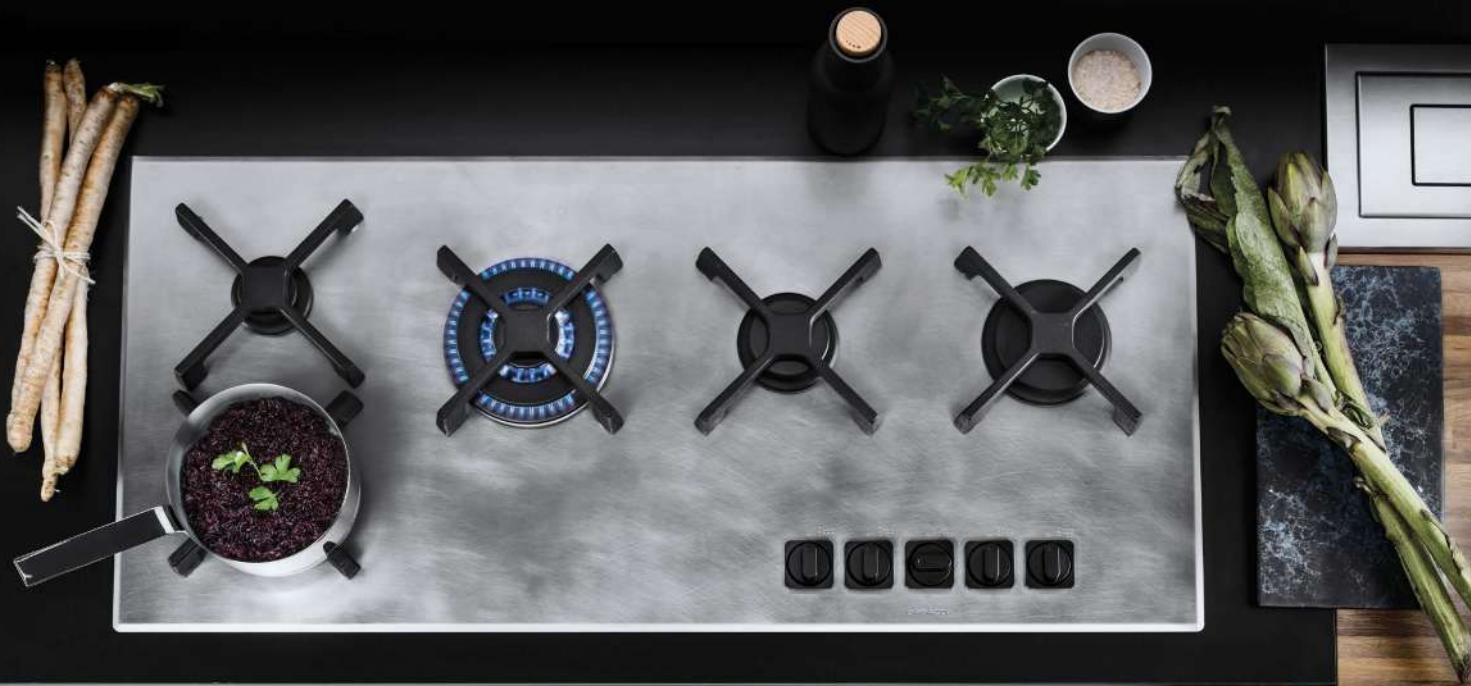

UNIQUE



SELECT PLUS

PIANI COTTURA UNIQUE incasso bordo ribassato

Piano cottura Unique incasso da 60

3 gas + tripla corona



Piano cottura Unique incasso da 70

4 gas + tripla corona

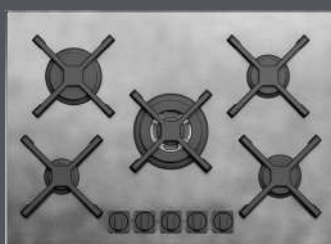

Piano cottura Unique incasso da 90

4 gas + tripla corona

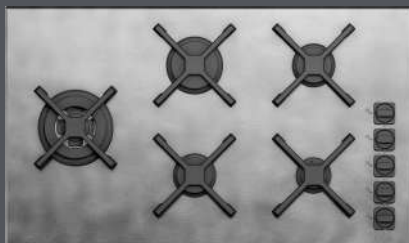

Piano cottura Unique incasso da 100

2 gas + 2 gas pesciera + tripla corona

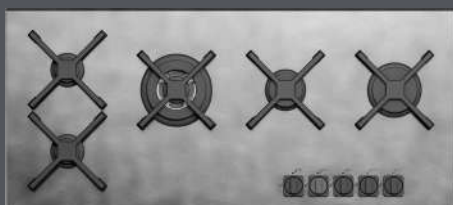

IBR

- acciaio inox AISI 304 di spessore elevato
- griglie: ghisa
- incasso: 56x48 cm

Potenze bruciatori:

- 1 ausiliario: 1 kW
- 2 semirapidi: 1,75 kW
- 1 tripla corona: 3,8 kW

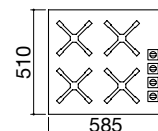

ACCIAIO INOX VINTAGE

cod. 1PUN64 | 075843 |

IBR

- acciaio inox AISI 304 di spessore elevato
- griglie: ghisa
- incasso: 68x48 cm

Potenze bruciatori:

- 1 ausiliario: 1 kW
- 2 semirapidi: 1,75 kW
- 1 rapido: 3 kW
- 1 tripla corona: 3,8 kW

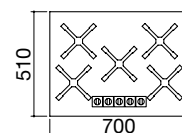
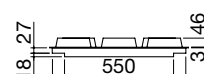

ACCIAIO INOX VINTAGE

cod. 1PUN75 | 075845 |

IBR

- acciaio inox AISI 304 di spessore elevato
- griglie: ghisa
- incasso: 84x48 cm

Potenze bruciatori:

- 1 ausiliario: 1 kW
- 2 semirapidi: 1,75 kW
- 1 rapido: 3 kW
- 1 tripla corona: 3,8 kW

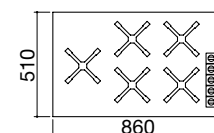
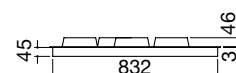

ACCIAIO INOX VINTAGE

cod. 1PUN95 | 075847 |

IBR

- acciaio inox AISI 304 di spessore elevato
- griglie: ghisa
- incasso: 98x43 cm

Potenze bruciatori:

- 2 ausiliari: 1 kW
- 1 semirapido: 1,75 kW
- 1 rapido: 3 kW
- 1 tripla corona: 3,8 kW

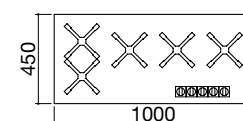

ACCIAIO INOX VINTAGE

cod. 1PUN105 | 075841 |

PIANI COTTURA SELECT PLUS incasso bordo ribassato

Piano cottura Select Plus incasso da 60

3 gas + tripla corona



Piano cottura Select Plus incasso da 70

4 gas + tripla corona



Piano cottura Select Plus incasso da 90

4 gas + tripla corona



Piano cottura Select Plus incasso da 100

2 gas + 2 gas pesciera + tripla corona



IBR

- acciaio inox AISI 304 di spessore elevato
- griglie: ghisa
- incasso: 56x48 cm



Potenze bruciatori:

- 1 ausiliario: 1 kW
- 2 semirapidi: 1,75 kW
- 1 tripla corona: 3,8 kW

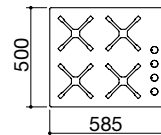

ACCIAIO INOX SATINATO

cod. 1PSPT64 | 075894 |

IBR

- acciaio inox AISI 304 di spessore elevato
- griglie: ghisa
- incasso: 68x48 cm

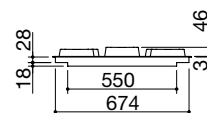

Potenze bruciatori:

- 1 ausiliario: 1 kW
- 2 semirapidi: 1,75 kW
- 1 rapido: 3 kW
- 1 tripla corona: 3,8 kW

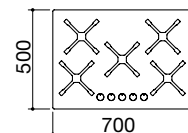

ACCIAIO INOX SATINATO

cod. 1PSP75 | 075896 |

IBR

- acciaio inox AISI 304 di spessore elevato
- griglie: ghisa
- incasso: 84x48 cm



Potenze bruciatori:

- 1 ausiliario: 1 kW
- 2 semirapidi: 1,75 kW
- 1 rapido: 3 kW
- 1 tripla corona: 3,8 kW

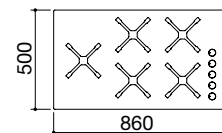

ACCIAIO INOX SATINATO

cod. 1PSP95 | 075898 |

IBR

- acciaio inox AISI 304 di spessore elevato
- griglie: ghisa
- incasso: 98x43 cm

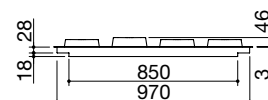

Potenze bruciatori:

- 2 ausiliari: 1 kW
- 1 semirapido: 1,75 kW
- 1 rapido: 3 kW
- 1 tripla corona: 3,8 kW

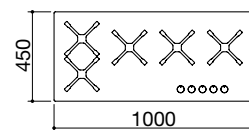

ACCIAIO INOX SATINATO

cod. 1PSP105 | 075891 |

PIANI COTTURA INDUZIONE LAB EVOLUTION incasso bordo piatto e filo

Piano cottura Lab Evolution incasso e filo da 90 3 zone a induzione

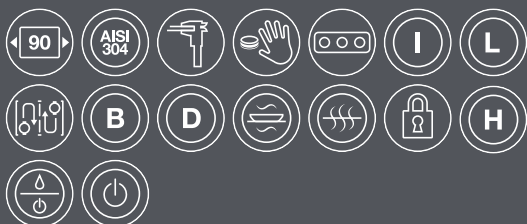

Piano cottura Lab Evolution incasso e filo da 120 4 zone a induzione

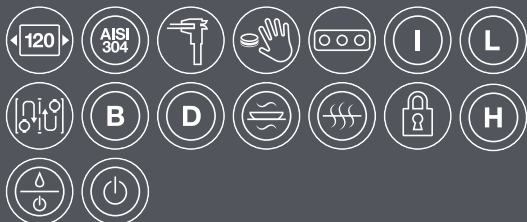

IBP FT

- acciaio inox AISI 304 di spessore elevato
- comandi: manopole Flat
- funzioni: limitatore di potenza, Bridge, Booster, rilevamento selettivo pentole, preriscaldamento automatico, mantenimento calore
- dispositivi di sicurezza: blocco elettronico funzioni per sicurezza bambini, spia calore residuo, allarme traboccamento, spegnimento di sicurezza
- diametro pentola minimo: \varnothing 110 mm
- livelli di potenza regolabili: 1,6 - 2,0 - 2,8 - 3,5 - 4,3 - 5 - 5,5 - 6 - 6,7 kW
- potenza massima assorbita: 6,7 kW
- incasso: 86x49 cm
filotop: v. sito web

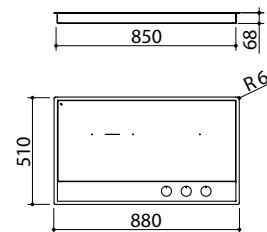

- **Da installare esclusivamente su basi predisposte per piani a induzione. Si consiglia l'abbinamento con cappe specifiche per l'induzione.**

Potenze zone a induzione:

- 3 zone Octa: 2,1-3 kW (*)

| incasso **07580160** |

| filotop **07580160F** |

(*) in funzione Booster

VETROCERAMICA NERO/ACCIAIO INOX SATINATO

cod. **1PLE9ID**

IBP FT

- acciaio inox AISI 304 di spessore elevato
- comandi: manopole Flat
- funzioni: limitatore di potenza, Bridge, Booster, rilevamento selettivo pentole, preriscaldamento automatico, mantenimento calore
- dispositivi di sicurezza: blocco elettronico funzioni per sicurezza bambini, spia calore residuo, allarme traboccamento, spegnimento di sicurezza
- diametro pentola minimo: \varnothing 110 mm
- livelli di potenza regolabili: 1,6 - 2,0 - 2,8 - 3,5 - 4,3 - 5 - 5,5 - 6 - 7,4 kW
- potenza massima assorbita: 7,4 kW
- incasso: 114x49 cm
filotop: v. sito web

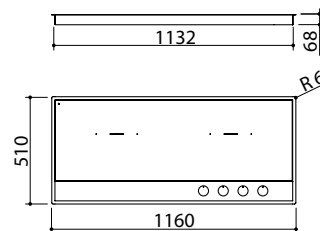

- **Da installare esclusivamente su basi predisposte per piani a induzione. Si consiglia l'abbinamento con cappe specifiche per l'induzione.**

Potenze zone a induzione:

- 4 zone Octa: 2,1-3 kW (*)

| incasso **07580165** |

| filotop **07580165F** |

(*) in funzione Booster

VETROCERAMICA NERO/ACCIAIO INOX SATINATO

cod. **1PLE12ID**

Dotazioni standard: ganci di fissaggio.



LAB EVOLUTION



ZERO PLUS

PIANI COTTURA ZERO PLUS CON CAPPA INTEGRATA incasso vetro bordo piatto e filo

Piano cottura Zero Plus incasso e filo da 90
cappa integrata

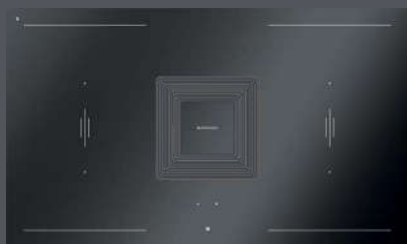

Accessori: 75 76 77 78

classe A⁺⁺

- comandi: Touch Control
- incasso: 83x47,5 cm
filotop: v. sito web

INDUZIONE

- funzioni: limitatore di potenza, Chef Cook, Bridge, riconoscimento automatico pentole, Booster, rilevamento selettivo pentole, funzione pausa/richiama, timer di fine cottura 1-600', minute minder, preriscaldamento automatico, mantenimento calore
- dispositivi di sicurezza: blocco elettronico funzioni per sicurezza bambini, spia calore residuo, allarme traboccamento, spegnimento di sicurezza
- diametro pentola minimo: ø110 mm
- livelli di potenza regolabili: 1,4 - 1,5 - 1,6 - ... - 7,2 - 7,3 - 7,4 kW
- potenza massima assorbita: 7,4 kW

CAPPA

- velocità: 3 + intensiva
- portata nominale: 800 m³/h
- pressione: 524 Pa
- rumorosità: 56-76 Lw (dBA)
- filtro: acciaio inox AISI 304
- classe: A⁺⁺
- potenza massima assorbita: 0,22 kW
- aspirazione filtrante opzionale
- altezza minima zoccolo: 60 mm

Potenze zone a induzione:

- 4 zone Octa: 2,1-3 kW(*)

(*) in funzione Booster

* La base indicata non appartiene alla modulistica del gruppo Lube.

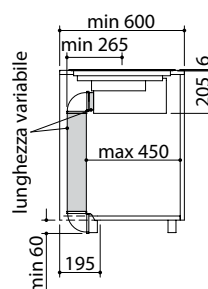
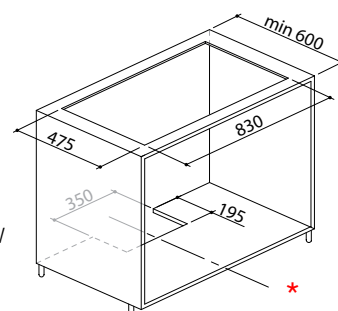
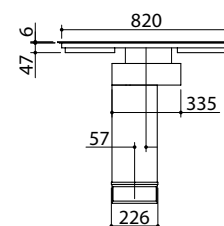
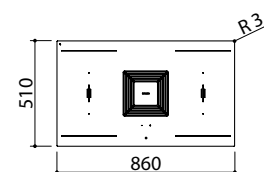

| incasso 07580201 |
| filotop 07580201F |

VETROCERAMICA NERO CON GRIGLIA
DI ASPIRAZIONE CON INSERTO NERO cod. 1PZP9N

Accessori:



75
Kit filtro ceramico
cod. 1FCK
08750921A



76
Kit filtro materassino carbone
cod. 1FMK
08750921B

Dotazioni standard:

ganci di fissaggio,
guarnizione.

PIANI COTTURA INDUZIONE CITY

incasso vetro bordo piatto e filo

Piano cottura City incasso e filo da 30

2 zone a induzione



Piano cottura City incasso e filo da 60

4 zone a induzione



Piano cottura City incasso e filo da 80

4 zone a induzione



IVP FT

- comandi: Touch Control
- funzioni: limitatore di potenza, Bridge, riconoscimento automatico pentole, Booster, rilevamento selettivo pentole, funzione pausa/richiamo, timer di fine cottura 1-600', minute minder, preriscaldamento automatico, mantenimento calore
- dispositivi di sicurezza: blocco elettronico funzioni per sicurezza bambini, spia calore residuo, allarme traboccamento, spegnimento di sicurezza
- diametro pentola minimo: \varnothing 110 mm
- livelli di potenza regolabili: 1,4 - 1,5 - 1,6 - ... - 3,5 - 3,6 - 3,7 kW
- potenza massima assorbita: 3,7 kW
- incasso: 28x49 cm
filotop: v. sito web

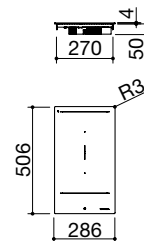

- **Da installare esclusivamente su basi predisposte per piani a induzione. Si consiglia l'abbinamento con cappe specifiche per l'induzione.**

Potenze zone a induzione:

- 2 zone Octa: 2,1-3 kW (*)
- (*) in funzione Booster

| incasso **07580040** |
| filotop **07580040F** |

VETROCERAMICA NERO 4 mm

cod. **1PIDC30N**

IVP FT

- comandi: Touch Control
- funzioni: limitatore di potenza, Chef Cook, Bridge, riconoscimento automatico pentole, Booster, rilevamento selettivo pentole, funzione pausa/richiamo, timer di fine cottura 1-600', minute minder, preriscaldamento automatico, mantenimento calore
- dispositivi di sicurezza: blocco elettronico funzioni per sicurezza bambini, spia calore residuo, allarme traboccamento, spegnimento di sicurezza
- diametro pentola minimo: \varnothing 110 mm
- livelli di potenza regolabili: 1,4 - 1,5 - 1,6 - ... - 7,2 - 7,3 - 7,4 kW
- potenza massima assorbita: 7,4 kW
- incasso: 56x49 cm
filotop: v. sito web

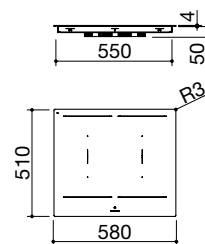

- **Da installare esclusivamente su basi predisposte per piani a induzione. Si consiglia l'abbinamento con cappe specifiche per l'induzione.**

Potenze zone a induzione:

- 4 zone Octa: 2,1-3 kW (*)
- (*) in funzione Booster

| incasso **07580043** |
| filotop **07580043F** |

VETROCERAMICA NERO 4 mm

cod. **1PIDC60N**

IVP FT

- comandi: Touch Control
- funzioni: limitatore di potenza, Chef Cook, riconoscimento automatico pentole, Booster, rilevamento selettivo pentole, funzione pausa/richiamo, timer di fine cottura 1-600', minute minder, preriscaldamento automatico, mantenimento calore
- dispositivi di sicurezza: blocco elettronico funzioni per sicurezza bambini, spia calore residuo, allarme traboccamento, spegnimento di sicurezza
- diametro pentola minimo: \varnothing 90 mm
- livelli di potenza regolabili: 1,4 - 1,5 - 1,6 - ... - 7,2 - 7,3 - 7,4 kW
- potenza massima assorbita: 7,4 kW
- incasso: 76x49 cm
filotop: v. sito web

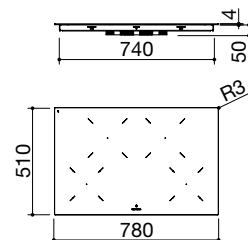

- **Da installare esclusivamente su basi predisposte per piani a induzione. Si consiglia l'abbinamento con cappe specifiche per l'induzione.**

Potenze zone a induzione:

- 2 zone \varnothing 200 mm: 2,3-3 kW (*)
- 2 zone \varnothing 160 mm: 1,4-2,1 kW (*)
- (*) in funzione Booster

| incasso **07580045** |
| filotop **07580045F** |

VETROCERAMICA NERO 4 mm

cod. **1PIDC80N**



CITY



B_FREE



PIANI COTTURA INDUZIONE CITY

incasso vetro bordo piatto e filo

Piano cottura City incasso e filo da 90

3 zone a induzione



Piano cottura City incasso e filo da 120

4 zone a induzione



IVP FT

- comandi: Touch Control
- funzioni: limitatore di potenza, Chef Cook, Bridge, riconoscimento automatico pentole, Booster, rilevamento selettivo pentole, funzione pausa/richiama, timer di fine cottura 1-600', minute minder, preriscaldamento automatico, mantenimento calore
- dispositivi di sicurezza: blocco elettronico funzioni per sicurezza bambini, spia calore residuo, allarme traboccamento, spegnimento di sicurezza
- diametro pentola minimo: \varnothing 110 mm
- livelli di potenza regolabili: 1,4 - 1,5 - 1,6 - ... - 6,5 - 6,6 - 6,7 kW
- potenza massima assorbita: 6,7 kW
- incasso: 79,5x38 cm
- filotop: v. sito web

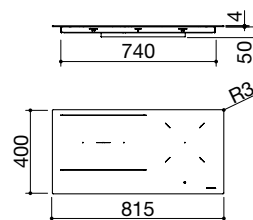

- **Da installare esclusivamente su basi predisposte per piani a induzione. Si consiglia l'abbinamento con cappe specifiche per l'induzione.**

Potenze zone a induzione:

- 1 zona \varnothing 200 mm: 2,3-3 kW (*) | incasso **07580047** |
- 2 zone Octa: 2,1-3 kW (*) | filotop **07580047F** |

(*) in funzione Booster

VETROCERAMICA NERO 4 mm

cod. **1PIDC90N**

IVP FT

- comandi: Touch Control
- funzioni: limitatore di potenza, Chef Cook, Bridge, riconoscimento automatico pentole, Booster, rilevamento selettivo pentole, funzione pausa/richiama, timer di fine cottura 1-600', minute minder, preriscaldamento automatico, mantenimento calore
- dispositivi di sicurezza: blocco elettronico funzioni per sicurezza bambini, spia calore residuo, allarme traboccamento, spegnimento di sicurezza
- diametro pentola minimo: \varnothing 110 mm
- livelli di potenza regolabili: 1,4 - 1,5 - 1,6 - ... - 7,2 - 7,3 - 7,4 kW
- potenza massima assorbita: 7,4 kW
- incasso: 107,5x38 cm
- filotop: v. sito web

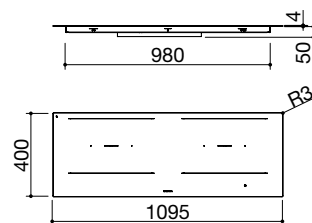

- **Da installare esclusivamente su basi predisposte per piani a induzione. Si consiglia l'abbinamento con cappe specifiche per l'induzione.**

Potenze zone a induzione:

- 4 zone Octa: 2,1-3 kW (*) | incasso **07580050** |
- (*) in funzione Booster | filotop **07580050F** |

VETROCERAMICA NERO 4 mm

cod. **1PIDC120N**

Dotazioni standard: ganci integrati per il fissaggio rapido, guarnizione.

PIANI COTTURA INDUZIONE B_FREE incasso bordo quadro

Piano cottura B_Free incasso da 36

2 zone a induzione



Piano cottura B_Free incasso da 70

4 zone a induzione



- acciaio inox AISI 304 di spessore elevato
- funzioni: limitatore di potenza, Booster, rilevamento selettivo pentole, preriscaldamento automatico, mantenimento calore
- dispositivi di sicurezza: blocco elettronico funzioni per sicurezza bambini, spia calore residuo, spegnimento di sicurezza
- diametro pentola minimo: \varnothing 90 mm
- livelli di potenza regolabili: 1,6 - 2,0 - 2,4 - 2,8 - 3,2 - 3,7 kW
- potenza massima assorbita: 3,7 kW
- incasso: 34x49,5 cm

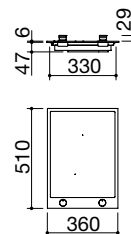

- **Da installare esclusivamente su basi predisposte per piani a induzione. Si consiglia l'abbinamento con cappe specifiche per l'induzione.**

Potenze zone a induzione:

- 1 zona \varnothing 200 mm: 2,3-3 kW (*)
- 1 zona \varnothing 160 mm: 1,4-2,1 kW (*)

(*) in funzione Booster

VETROCERAMICA NERO/ACCIAIO INOX SATINATO

cod. **1PBF3ID** | 07580080 |



- acciaio inox AISI 304 di spessore elevato
- funzioni: limitatore di potenza, Bridge, Booster, rilevamento selettivo pentole, preriscaldamento automatico, mantenimento calore
- dispositivi di sicurezza: blocco elettronico funzioni per sicurezza bambini, spia calore residuo, spegnimento di sicurezza
- diametro pentola minimo: \varnothing 110 mm
- livelli di potenza regolabili: 1,6 - 2,0 - 2,8 - 3,5 - 4,3 - 5 - 5,5 - 6 - 7,4 kW
- potenza massima assorbita: 7,4 kW
- incasso: 66,5x49,5 cm

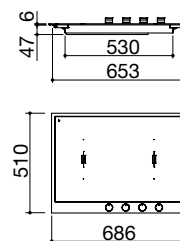

- **Da installare esclusivamente su basi predisposte per piani a induzione. Si consiglia l'abbinamento con cappe specifiche per l'induzione.**

Potenze zone a induzione:

- 4 zone Octa: 2,1-3 kW (*)

(*) in funzione Booster

VETROCERAMICA NERO/ACCIAIO INOX SATINATO

cod. **1PBF7ID** | 07580083 |

Dotazioni standard: ganci di fissaggio, guarnizione.

CITY GLASS

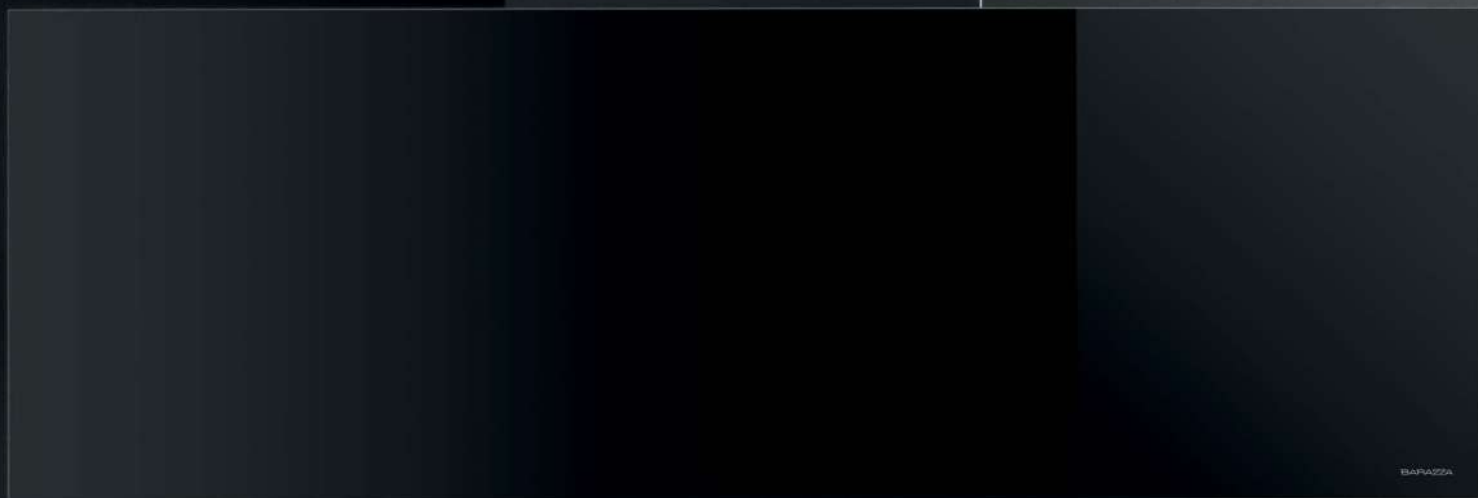
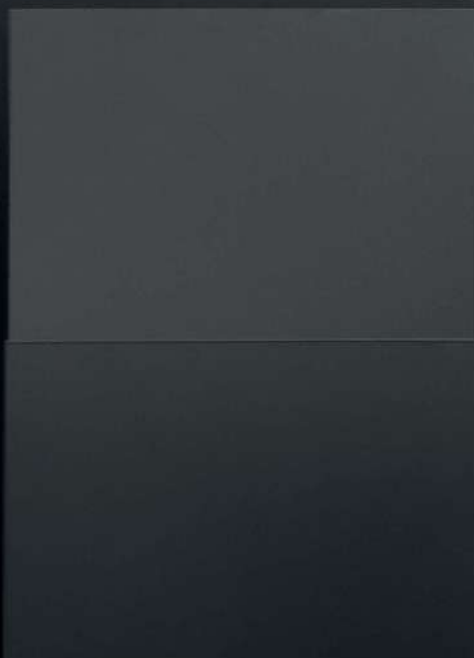

BARAZZA



CAPPE CITY GLASS PER PIANI INDUZIONE parete

Cappa City Glass parete modulo da 90

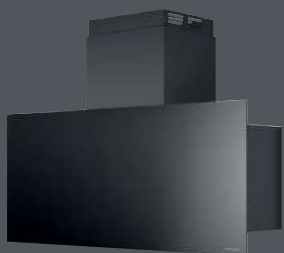

Cappa City Glass parete modulo da 120

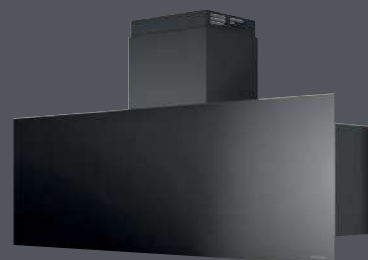

classe **A**

- vetro temperato di spessore 4 mm
- velocità: 3 + aspirazione intensiva
- portata: 800 m³/h
- pressione: 565 Pa
- rumorosità: 45-64 Lw(dBA)
- uscita aspirazione: ø 150 mm + riduttore ø 120 mm
- illuminazione: barra LED 4000 K
- pulsantiera elettronica
- filtri: acciaio inox
- camino telescopico H 77,5 ÷ 105,5
- predisposizione per radiocomando remoto bilancia Barazza
- potenza massima assorbita: 0,3 kW

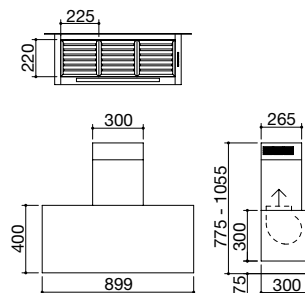

DISPONIBILE SOLO IN VERSIONE
ASPIRANTE, NON FILTRANTE.

VETRO NERO

cod. **1KCYP9** | 03999832 |

classe **A**

- vetro temperato di spessore 4 mm
- velocità: 3 + aspirazione intensiva
- portata: 800 m³/h
- pressione: 565 Pa
- rumorosità: 45-64 Lw(dBA)
- uscita aspirazione: ø 150 mm + riduttore ø 120 mm
- illuminazione: barra LED 4000 K
- pulsantiera elettronica
- filtri: acciaio inox
- camino telescopico H 77,5 ÷ 105,5
- predisposizione per radiocomando remoto bilancia Barazza
- potenza massima assorbita: 0,3 kW

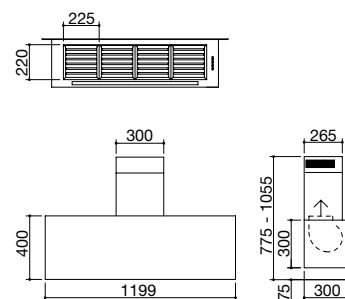

DISPONIBILE SOLO IN VERSIONE
ASPIRANTE, NON FILTRANTE.

VETRO NERO

cod. **1KCYP12** | 03999835 |

CAPPE B_AMBIENT soffitto

Cappa B_Ambient soffitto modulo da 90

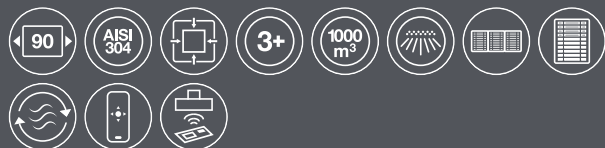

Cappa B_Ambient soffitto modulo da 120

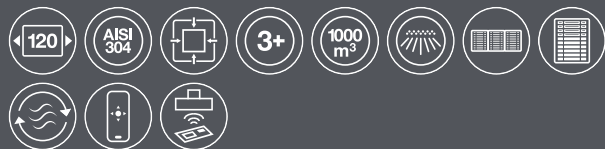

Radiocomando in dotazione



Accessori: 41

- acciaio inox AISI 304
- aspirazione perimetrale
- aspirazione filtrante opzionale
- velocità: 3 + aspirazione intensiva
- portata: 1000 m³/h
- pressione: 425 Pa
- rumorosità: 41-72 Lw(dBA)
- uscita aspirazione: ø 150 mm + riduttore ø 120 mm
- illuminazione: barra LED 3000 K
- pulsantiera Soft-Touch
- filtri: acciaio inox
- funzioni: segnalazione manutenzione filtri, ricambio d'aria
- radiocomando in dotazione
- classe B
- predisposizione per radiocomando remoto bilancia Barazza
- potenza massima assorbita: 0,3 kW
- foratura: 87x47,6 cm

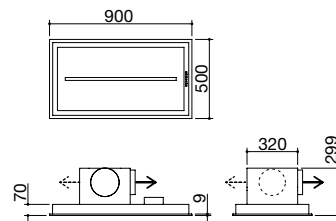

ACCIAIO INOX SATINATO

cod. 1KBAS9 | 03999814 |

Accessori: 41

- acciaio inox AISI 304
- aspirazione perimetrale
- aspirazione filtrante opzionale
- velocità: 3 + aspirazione intensiva
- portata: 1000 m³/h
- pressione: 409 Pa
- rumorosità: 41-72 Lw(dBA)
- uscita aspirazione: ø 150 mm + riduttore ø 120 mm
- illuminazione: barra LED 3000 K
- pulsantiera Soft-Touch
- filtri: acciaio inox
- funzioni: segnalazione manutenzione filtri, ricambio d'aria
- radiocomando in dotazione
- classe B
- predisposizione per radiocomando remoto bilancia Barazza
- potenza massima assorbita: 0,3 kW
- foratura: 117x47,6 cm

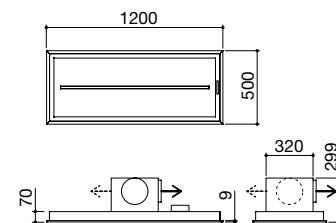

ACCIAIO INOX SATINATO

cod. 1KBAS12 | 03999815 |

Accessori:



41
cod. 1FC1 | 08750921 |

Motore remoto

In tutte le versioni della Cappa B_Ambient è possibile installare, su richiesta, il motore remoto.

Consigli per l'installazione

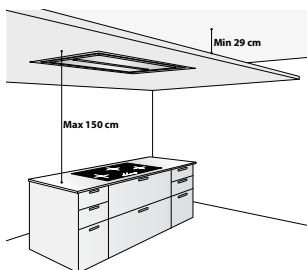

B_AMBIENT

CAPPE



EASY



B_SMART



B_OPEN

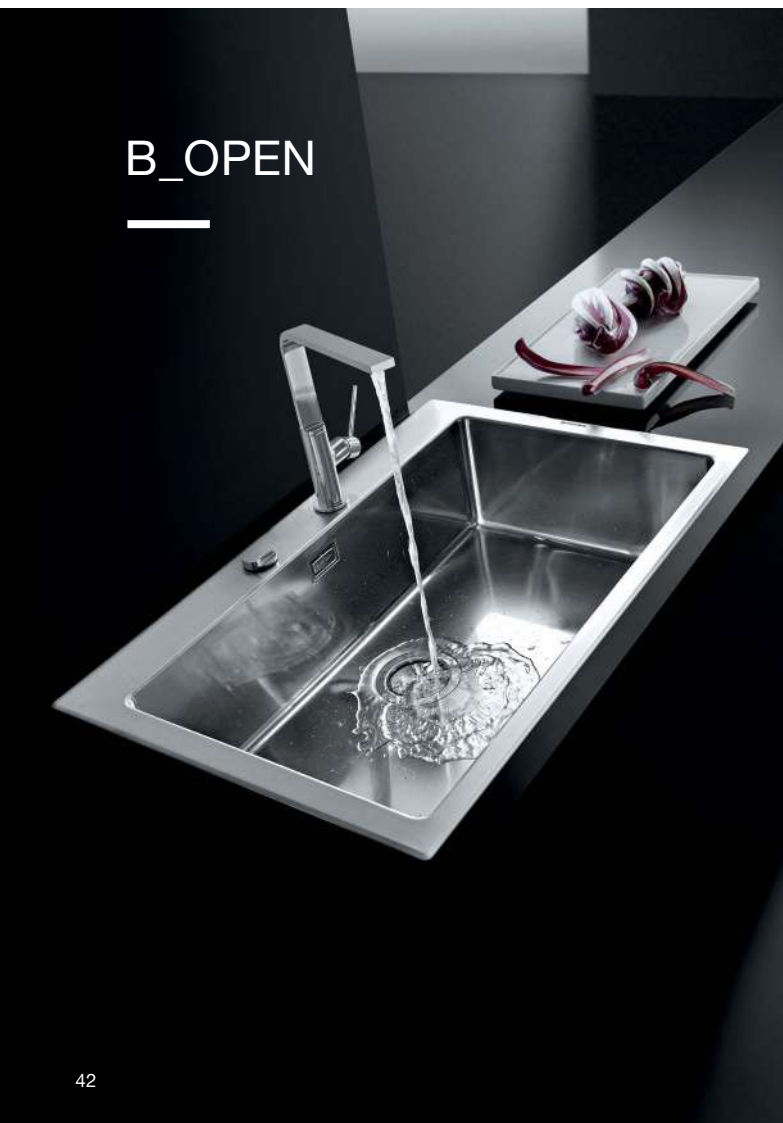

UNIQUE



LAVELLI EASY

incasso bordo piatto e filo

Lavello Easy incasso e filo da 86x51

1 vasca + gocciolatoio



Lavello Easy incasso e filo da 86x51

2 vasche



Lavello Easy incasso e filo da 86x51

1 vasca



IBP FT

Accessori: 8 17 20 25 40 43

- acciaio inox AISI 304 di spessore elevato
- vasca raggio "15"
- dimensione vasca: 40x40x21,5 h
- dotazioni: pilettoni 3" 1/2, copripilettoni in acciaio inox, troppo-pieno con scarico perimetrale
- foro rubinetto: 1 foro di serie, 2° e 3° foro su richiesta
- base inserimento vasca: 60
- incasso: 84x49 cm
- filotop: v. sito web

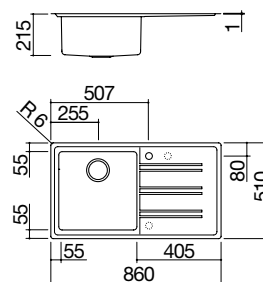

ACCIAIO INOX SATINATO gocciolatoio dx

incasso **07061752R**
cod. **1LES91PD** | filotop **07061752F**

ACCIAIO INOX SATINATO gocciolatoio sx

incasso **07061751R**
cod. **1LES91PS** | filotop **07061751F**

IBP FT

Accessori: 8 17 20 25 40 43

- acciaio inox AISI 304 di spessore elevato
- vasca raggio "15"
- dimensione vasche: 34x40x21,5 h
- dotazioni: pilettoni 3" 1/2, copripilettoni in acciaio inox, troppo-pieno con scarico perimetrale
- foro rubinetto: 1 foro di serie, 2° foro su richiesta
- base inserimento vasche: 90
- incasso: 84x49 cm
- filotop: v. sito web

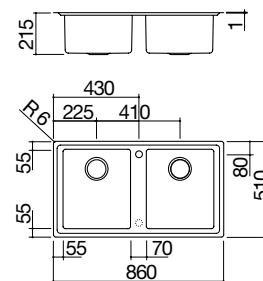

ACCIAIO INOX SATINATO

incasso **07061750R**
cod. **1LES92P** | filotop **07061750F**

IBP FT

Accessori: 8 17 20 25 40 43

- acciaio inox AISI 304 di spessore elevato
- vasca raggio "15"
- dimensione vasca: 71x40x21,5 h
- dotazioni: pilettoni 3" 1/2, copripilettoni in acciaio inox, troppo-pieno con scarico perimetrale
- foro rubinetto: 1 foro di serie, 2° foro su richiesta
- base inserimento vasca: 90
- incasso: 84x49 cm
- filotop: v. sito web

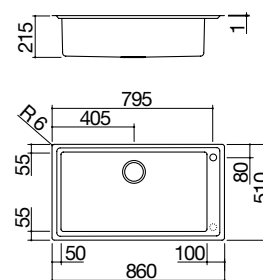

ACCIAIO INOX SATINATO

incasso **07061755R**
cod. **1LES91P** | filotop **07061755F**

LAVELLI B_SMART

incasso bordo piatto e filo

Lavello B_Smart incasso e filo da 39x50,5

1 vasca



Lavello B_Smart incasso e filo da 55x50,5

1 vasca



Lavello B_Smart incasso e filo da 76x50,5

1 vasca



Lavello B_Smart Kit incasso e filo da 76x50,5

1 vasca + Kit accessori e rubinetto



IBP FT NEW

Accessori: 8 17 20 25 38 40

43 45

- acciaio inox AISI 304 di spessore elevato
- vasca raggio "15"
- dimensione vasca: 34x40x19,5 h
- dotazioni: pilettoni 3" 1/2, troppopieno con scarico perimetrale
- foro rubinetto
- base inserimento vasca: 45
- incasso: 37x49 cm
- filotop: v. sito web

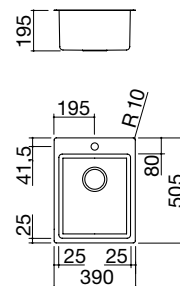

ACCIAIO INOX SATINATO

incasso 07062270P
cod. 1LBS41 | filotop 07062270F

IBP FT NEW

Accessori: 8 17 20 25 38 40

43 45

- acciaio inox AISI 304 di spessore elevato
- vasca raggio "15"
- dimensione vasca: 50x40x19,5 h
- dotazioni: pilettoni 3" 1/2, troppopieno con scarico perimetrale
- foro rubinetto
- base inserimento vasca: 60
- incasso: 53x49 cm
- filotop: v. sito web

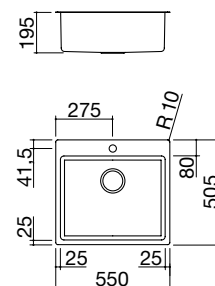

ACCIAIO INOX SATINATO

incasso 07062272P
cod. 1LBS61 | filotop 07062272F

IBP FT NEW

Accessori: 8 17 20 25 38 40

43 45

- acciaio inox AISI 304 di spessore elevato
- vasca raggio "15"
- dimensione vasca: 71x40x19,5 h
- dotazioni: pilettoni 3" 1/2, troppopieno con scarico perimetrale
- foro rubinetto
- base inserimento vasca: 80
- incasso: 74x49 cm
- filotop: v. sito web

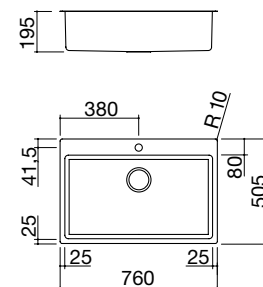

ACCIAIO INOX SATINATO

incasso 07062274P
cod. 1LBS81 | filotop 07062274F

IBP FT NEW

Accessori: 8 17 20 25 38 40

45

- acciaio inox AISI 304 di spessore elevato
- vasca raggio "15"
- dimensione vasca: 71x40x19,5 h
- dotazioni: pilettoni 3" 1/2, troppopieno con scarico perimetrale, tagliere in HPL nero 1TOF26N, rubinetto miscelatore Officina Doccia cromato 1RUBMOF1C
- foro rubinetto
- base inserimento vasca: 80
- incasso: 74x49 cm
- filotop: v. sito web

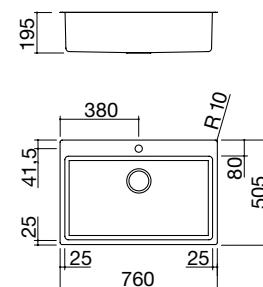

ACCIAIO INOX SATINATO

incasso 07062275P
cod. 1LBS81K | filotop 07062275F |

LAVELLI B_OPEN

incasso bordo ribassato

Lavello B_Open incasso da 58x51

1 vasca



Lavello B_Open incasso da 79x51

2 vasche



Lavello B_Open incasso da 79x51

1 vasca



Lavello B_Open Kit incasso da 79x51

1 vasca + Kit accessori e rubinetto



IBR

Accessori: 8 17 20 25 40 43 45

- acciaio inox AISI 304 di spessore elevato
- vasca raggio "15"
- dimensione vasca: 50x40x19,5 h
- dotazioni: pilettoni 3" 1/2, salterello, copripilettoni in acciaio inox, troppo-pieno con scarico perimetrale
- foro rubinetto: 2 fori di serie
- base inserimento vasca: 60
- incasso: 56x49 cm

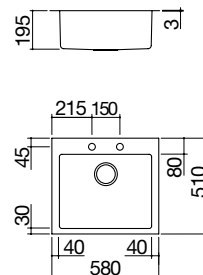

ACCIAIO INOX SATINATO

cod. 1LBO61 | 07063050 |

IBR

Accessori: 8 17 20 25 40 43 45

- acciaio inox AISI 304 di spessore elevato
- vasca raggio "15"
- dimensione vasche: 34x40x19,5 h
- dotazioni: pilettoni 3" 1/2, salterello, copripilettoni in acciaio inox, troppo-pieno con scarico perimetrale
- foro rubinetto: 2 fori di serie
- base inserimento vasche: 80
- incasso: 77x49 cm

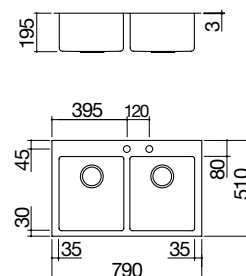

ACCIAIO INOX SATINATO

cod. 1LBO82 | 07063070 |

IBR

Accessori: 8 17 20 25 40 43 45

- acciaio inox AISI 304 di spessore elevato
- vasca raggio "15"
- dimensione vasca: 71x40x19,5 h
- dotazioni: pilettoni 3" 1/2, salterello, copripilettoni in acciaio inox, troppo-pieno con scarico perimetrale
- foro rubinetto: 2 fori di serie
- base inserimento vasca: 80
- incasso: 77x49 cm

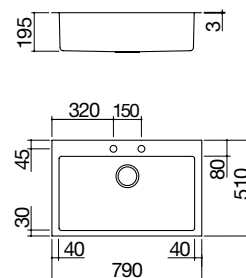

ACCIAIO INOX SATINATO

cod. 1LBO81 | 07063060 |

IBR NEW

Accessori: 8 20 25 40 45

- acciaio inox AISI 304 di spessore elevato
- vasca raggio "15"
- dimensione vasca: 71x40x19,5 h
- dotazioni: pilettoni 3" 1/2, salterello, copripilettoni in acciaio inox, troppo-pieno con scarico perimetrale, vaschetta forata in acciaio inox 1VOF, tagliere HPL nero 1TOF26N, rubinetto miscelatore Steel Doccia 1RUBMSTD
- foro rubinetto: 2 fori di serie
- base inserimento vasca: 80
- incasso: 77x49 cm

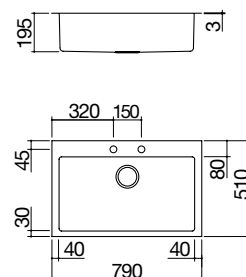

ACCIAIO INOX SATINATO

cod. 1LBO8K | 07063066 |

LAVELLI UNIQUE

incasso bordo ribassato

Lavello Unique incasso da 58x51

1 vasca



Lavello Unique incasso da 79x51

2 vasche



Lavello Unique incasso da 79x51

1 vasca



Lavello Unique Kit incasso da 79x51

1 vasca + Kit accessori e rubinetto



IBR

Accessori: 8 17 20 25 40 43 45

- acciaio inox AISI 304 di spessore elevato
- vasca raggio "15"
- dimensione vasca: 50x40x19,5 h
- dotazioni: pilettono 3" 1/2, salterello, copripilettono in acciaio inox, troppo-pieno con scarico perimetrale
- foro rubinetto: 2 fori di serie
- base inserimento vasca: 60
- incasso: 56x49 cm

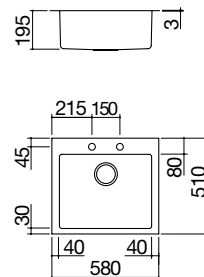

ACCIAIO INOX VINTAGE

cod. 1LUN61 | 07063038 |

IBR

Accessori: 8 17 20 25 40 43 45

- acciaio inox AISI 304 di spessore elevato
- vasca raggio "15"
- dimensione vasche: 34x40x19,5 h
- dotazioni: pilettono 3" 1/2, salterello, copripilettono in acciaio inox, troppo-pieno con scarico perimetrale
- foro rubinetto: 2 fori di serie
- base inserimento vasche: 80
- incasso: 77x49 cm

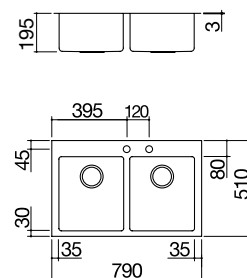

ACCIAIO INOX VINTAGE

cod. 1LUN82 | 07063045 |

IBR

Accessori: 8 17 20 25 40 43 45

- acciaio inox AISI 304 di spessore elevato
- vasca raggio "15"
- dimensione vasca: 71x40x19,5 h
- dotazioni: pilettono 3" 1/2, salterello, copripilettono in acciaio inox, troppo-pieno con scarico perimetrale
- foro rubinetto: 2 fori di serie
- base inserimento vasca: 80
- incasso: 77x49 cm

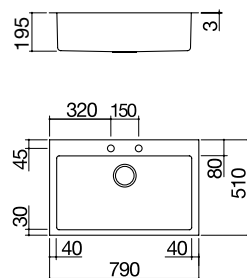

ACCIAIO INOX VINTAGE

cod. 1LUN81 | 07063040 |

IBR NEW

Accessori: 8 17 20 25 40

- acciaio inox AISI 304 di spessore elevato
- vasca raggio "15"
- dimensione vasca: 71x40x19,5 h
- dotazioni: pilettono 3" 1/2 nero, salterello Smart nero, troppo-pieno con scarico perimetrale, tagliere in HPL nero 1TOF26N, griglia multiuso 1GSPA, rubinetto miscelatore Unique Two Doccia 1RUBUN2D
- foro rubinetto: 2 fori di serie
- base inserimento vasca: 80
- incasso: 77x49 cm

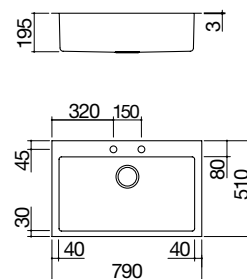

ACCIAIO INOX VINTAGE

cod. 1LUN8K | 07063047 |

UNIQUE



LAVELLI E VASCHE QUADRE IN ACCIAIO INOX

VASCHE QUADRE R. "15" incasso bordo piatto, filo e sottotop

Vasca Quadra R. "15" da 18x40

incasso, filo e sottotop



Vasca Quadra R. "15" da 34x40

incasso, filo e sottotop



Vasca Quadra R. "15" da 40x40

incasso, filo e sottotop



Vasca Quadra R. "15" da 45x40

incasso, filo e sottotop



IBP FT ST

Accessori: 17 38 54 64 65

- acciaio inox AISI 304 di spessore elevato
- dimensione vasca: 18x40x14 h
- dotazioni: pilettoni 3" 1/2, troppo-pieno con scarico perimetrale
- base inserimento vasca:
 - incasso e filo: 30
 - sottotop: 40
- incasso: 20x42 cm + intaglio per troppo-pieno
- filotop e sottotop: v. sito web

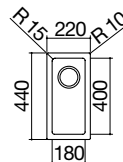
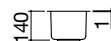

ACCIAIO INOX SATINATO incasso e filo cod. 1X1840I | incasso 07061318
filotop 07061318F

ACCIAIO INOX SATINATO sottotop cod. 1X1840S | sottotop 07061318S

IBP FT ST

Accessori: 8 17 20 25 38 40 43 45

54 64 65

- acciaio inox AISI 304 di spessore elevato
- dimensione vasca: 34x40x19,5 h
- dotazioni: pilettoni 3" 1/2, troppo-pieno con scarico perimetrale
- base inserimento vasca:
 - incasso e filo: 45
 - sottotop: 50
- incasso: 36x42 cm + intaglio per troppo-pieno
- filotop e sottotop: v. sito web

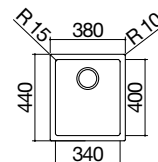
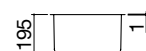

ACCIAIO INOX SATINATO incasso e filo cod. 1X3440I | incasso 07061500
filotop 07061500F

ACCIAIO INOX SATINATO sottotop cod. 1X3440S | sottotop 07061500S

IBP FT ST

Accessori: 8 17 20 25 38 40 43 45

54 64 65

- acciaio inox AISI 304 di spessore elevato
- dimensione vasca: 40x40x19,5 h
- dotazioni: pilettoni 3" 1/2, troppo-pieno con scarico perimetrale
- base inserimento vasca:
 - incasso e filo: 50
 - sottotop: 60
- incasso: 42x42 cm + intaglio per troppo-pieno
- filotop e sottotop: v. sito web

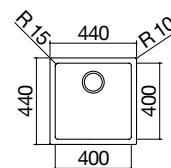

ACCIAIO INOX SATINATO incasso e filo cod. 1X4040I | incasso 07061510
filotop 07061510F

ACCIAIO INOX SATINATO sottotop cod. 1X4040S | sottotop 07061510S

IBP FT ST

Accessori: 8 17 20 25 38 40 43 45

54 64 65

- acciaio inox AISI 304 di spessore elevato
- dimensione vasca: 45x40x19,5 h
- dotazioni: pilettoni 3" 1/2, troppo-pieno con scarico perimetrale
- base inserimento vasca:
 - incasso e filo: 60
 - sottotop: 60
- incasso: 47x42 cm + intaglio per troppo-pieno
- filotop e sottotop: v. sito web

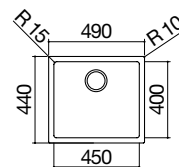
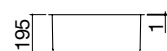

ACCIAIO INOX SATINATO incasso e filo cod. 1X4540I | incasso 07061345
filotop 07061345F

ACCIAIO INOX SATINATO sottotop cod. 1X4540S | sottotop 07061345S

VASCHE QUADRE R. "15" incasso bordo piatto, filo e sottotop

Vasca Quadra R. "15" da 50x40
incasso, filo e sottotop



Doppia Vasca Quadra R. "15" da 58,5x44
incasso, filo e sottotop



Vasca Quadra R. "15" da 71x40
incasso, filo e sottotop



Doppia Vasca Quadra R. "15" da 75x44
incasso, filo e sottotop



IBP FT ST Accessori: 8 17 20 25 38 40 43 45
54 64 65

- acciaio inox AISI 304 di spessore elevato
- dimensione vasca: 50x40x19,5 h
- dotazioni: pilettoni 3" 1/2, troppo-pieno con scarico perimetrale
- base inserimento vasca:
 - incasso e filo: 60
 - sottotop: 80
- incasso: 52x42 cm + intaglio per troppo-pieno
- filotop e sottotop: v. sito web

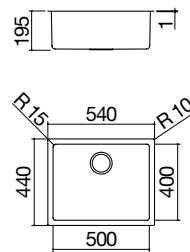

ACCIAIO INOX SATINATO incasso e filo cod. 1X5040I | incasso 07061515
filotop 07061515F

ACCIAIO INOX SATINATO sottotop cod. 1X5040S | sottotop 07061515S

IBP FT ST Accessori: 8 17 20 25 38 40 43 45
54 64 65

- acciaio inox AISI 304 di spessore elevato
- dimensione vasche: 34x40x19,5 h e 18x40x14 h
- dotazioni: pilettoni 3" 1/2, troppo-pieno con scarico perimetrale
- base inserimento vasca:
 - incasso e filo: 60
 - sottotop: 80
- incasso: 56,5x42 cm + intaglio per troppo-pieno
- filotop e sottotop: v. sito web

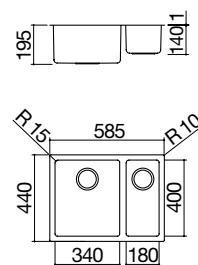

ACCIAIO INOX SATINATO incasso e filo cod. 1X642I | incasso 07061358
filotop 07061358F

ACCIAIO INOX SATINATO sottotop cod. 1X642S | sottotop 07061358S

IBP FT ST Accessori: 8 17 20 25 38 40 43 45
54 64 65

- acciaio inox AISI 304 di spessore elevato
- dimensione vasca: 71x40x19,5 h
- dotazioni: pilettoni 3" 1/2, troppo-pieno con scarico perimetrale
- base inserimento vasca:
 - incasso e filo: 80
 - sottotop: 90
- incasso: 73x42 cm + intaglio per troppo-pieno
- filotop e sottotop: v. sito web

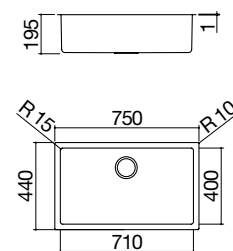

ACCIAIO INOX SATINATO incasso e filo cod. 1X7040I | incasso 07061520
filotop 07061520F

ACCIAIO INOX SATINATO sottotop cod. 1X7040S | sottotop 07061520S

IBP FT ST Accessori: 8 17 20 25 38 40 43 45
54 64 65

- acciaio inox AISI 304 di spessore elevato
- dimensione vasche: 34x40x19,5 h
- dotazioni: pilettoni 3" 1/2, troppo-pieno con scarico perimetrale
- base inserimento vasca:
 - incasso e filo: 80
 - sottotop: 90
- incasso: 73x42 + intaglio per troppo-pieno
- filotop e sottotop: v. sito web

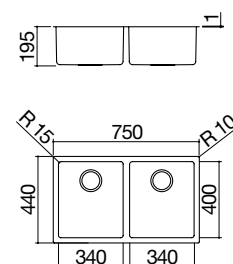

ACCIAIO INOX SATINATO incasso e filo cod. 1X842I | incasso 07061375
filotop 07061375F

ACCIAIO INOX SATINATO sottotop cod. 1X842S | sottotop 07061375S

VASCHE QUADRE R. "15" VINTAGE

incasso bordo piatto, filo e sottotop

Vasca Quadra R. "15" Vintage da 34x40

incasso, filo e sottotop



Vasca Quadra R. "15" Vintage da 50x40

incasso, filo e sottotop



Vasca Quadra R. "15" Vintage da 71x40

incasso, filo e sottotop



Vasca Quadra R. "15" Kit Vintage da 71x40

incasso e filo, 1 vasca + Kit accessori e rubinetto



IBP FT ST Accessori: 8 17 20 25 38 40 43 45 54 64 65

- acciaio inox AISI 304 di spessore elevato
- dimensione vasca: 34x40x19,5 h
- dotazioni: pilettoni 3" 1/2, troppo-pieno con scarico perimetrale
- base inserimento vasca:
 - incasso e filo: 45
 - sottotop: 50
- incasso: 36x42 cm + intaglio per troppo-pieno
- filotop e sottotop: v. sito web

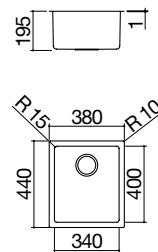

incasso **07061501**
filotop **07061501F**
sottotop **07061501S**

ACCIAIO INOX VINTAGE

cod. **1X34V**

IBP FT ST Accessori: 8 17 20 25 38 40 43 45 54 64 65

- acciaio inox AISI 304 di spessore elevato
- dimensione vasca: 50x40x19,5 h
- dotazioni: pilettoni 3" 1/2, troppo-pieno con scarico perimetrale
- base inserimento vasca:
 - incasso e filo: 60
 - sottotop: 80
- incasso: 52x42 cm + intaglio per troppo-pieno
- filotop e sottotop: v. sito web

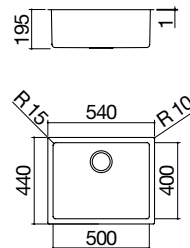

incasso **07061516**
filotop **07061516F**
sottotop **07061516S**

ACCIAIO INOX VINTAGE

cod. **1X50V**

IBP FT ST Accessori: 8 17 20 25 38 40 43 45 54 61 62 64 65 66 71

- acciaio inox AISI 304 di spessore elevato
- dimensione vasca: 71x40x19,5 h
- dotazioni: pilettoni 3" 1/2, troppo-pieno con scarico perimetrale
- base inserimento vasca:
 - incasso e filo: 80
 - sottotop: 90
- incasso: 73x42 cm + intaglio per troppo-pieno
- filotop e sottotop: v. sito web

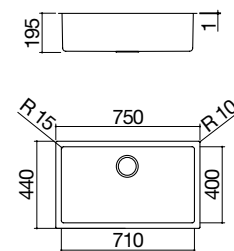

incasso **07061521**
filotop **07061521F**

ACCIAIO INOX VINTAGE

cod. **1X70V**

IBP FT ST Accessori: 8 17 20 25 38 40 43 45 54 61 62 64 65 66 71

- acciaio inox AISI 304 di spessore elevato
- dimensione vasca: 71x40x19,5 h
- dotazioni: pilettoni 3" 1/2, troppo-pieno con scarico perimetrale, tagliere in HPL nero 1TOF26N, griglia multiuso 1GSPA, rubinetto miscelatore Unique Two Doccia 1RUBUN2D
- base inserimento vasca: 80
- incasso: 73x42 cm + intaglio per troppo-pieno
- filotop e sottotop: v. sito web

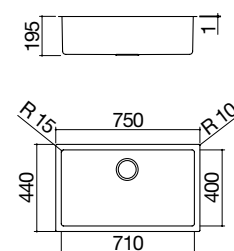

incasso **07061524**
filotop **07061524F**
sottotop **07061524S**

ACCIAIO INOX VINTAGE

cod. **1X70VK**

VASCHE QUADRE
"R.15" VINTAGE



LAVELLI E VASCHE QUADRE IN ACCIAIO INOX

RUBINETTI

L'ampia gamma di Rubinetti Monocomando è pensata per un ambiente cucina pratico, funzionale e dal gusto attuale. La serie propone una scelta numerosa di miscelatori dall'innovativo design Barazza realizzati in acciaio inox e disponibili anche in diverse finiture e colori.



RUBINETTI MISCELATORI monocomando

Rubinetto miscelatore Select Two



Rubinetto miscelatore B_Open One



Rubinetto miscelatore Evo Doccia con doccia estraibile con doppia erogazione



- cartuccia: dischi ceramici
- rotazione canna: 360°
- base rubinetto: \varnothing 50 mm
- foro rubinetto: \varnothing 35 mm

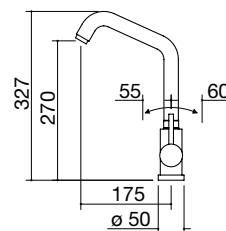

FINITURA INOX SATINATO

cod. 1RUBMS2 | 08721200 |

- cartuccia: dischi ceramici
- rotazione canna: 360°
- base rubinetto: \varnothing 50 mm
- foro rubinetto: \varnothing 35 mm

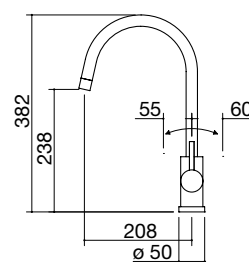

FINITURA INOX SATINATO

cod. 1RUBMBO1 | 08721214 |

NEW

- doccia estraibile con doppia erogazione
- cartuccia: dischi ceramici
- rotazione canna: 360°
- base rubinetto: \varnothing 50 mm
- foro rubinetto: \varnothing 35 mm

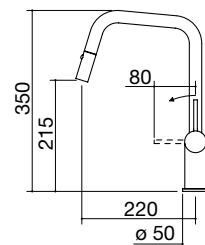

FINITURA INOX SATINATO

cod. 1RUBEVD | 08721213 |

Rubinetto miscelatore Select Two



Rubinetto miscelatore B_Open One



Rubinetto miscelatore Evo Doccia



RUBINETTI MISCELATORI monocomando

Rubinetto miscelatore B_Free One



Rubinetto miscelatore B_Free One



- cartuccia: dischi ceramici
- rotazione canna: 360°
- base rubinetto: \varnothing 55 mm
- foro rubinetto: \varnothing 35 mm

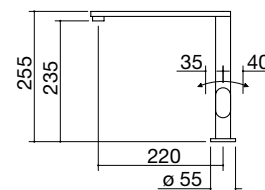

FINITURA INOX SATINATO

cod. **1RUBMBF1** | 08721217 |

- cartuccia: dischi ceramici
- rotazione canna: 360°
- base rubinetto: \varnothing 55 mm
- foro rubinetto: \varnothing 35 mm

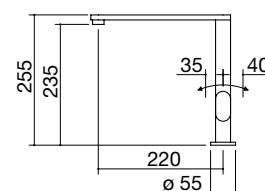

FINITURA INOX CROMATO

cod. **1RUBMBF1C** | 08721216 |

Rubinetto miscelatore
B_Free One



RUBINETTI MISCELATORI monocomando

Rubinetto miscelatore B_Free Steel



Rubinetto miscelatore Select Doccia Steel con doccia estraibile



NEW

- acciaio inox AISI 304
- cartuccia: dischi ceramici
- rotazione canna: 360°
- base rubinetto: \varnothing 50 mm
- foro rubinetto: \varnothing 35 mm

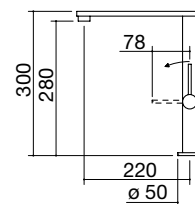

ACCIAIO INOX AISI 304 SATINATO

cod. 1RUBBFS | 08721226 |

NEW

- doccia estraibile
- acciaio inox AISI 304
- cartuccia: dischi ceramici
- rotazione canna: 360°
- base rubinetto: \varnothing 50 mm
- foro rubinetto: \varnothing 35 mm

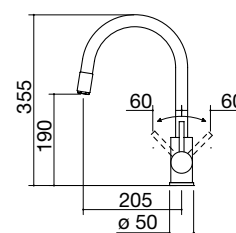

ACCIAIO INOX AISI 304 SATINATO

cod. 1RUBSDS | 08721227 |

Rubinetto miscelatore B_Free Steel



Rubinetto miscelatore Select Doccia Steel



RUBINETTI MISCELATORI monocomando

Rubinetto miscelatore Steel



- acciaio inox AISI 304
- cartuccia: dischi ceramici
- rotazione canna: 360°
- base rubinetto: ø 50 mm
- foro rubinetto: ø 35 mm

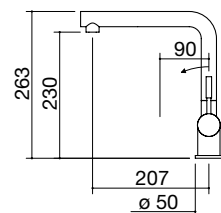

ACCIAIO INOX AISI 304 SATINATO

cod. **1RUBMST** | 08721250 |

Rubinetto miscelatore Steel Doccia con doccia estraibile



- doccia estraibile
- acciaio inox AISI 304
- cartuccia: dischi ceramici
- rotazione canna: 180°
- base rubinetto: ø 50 mm
- foro rubinetto: ø 35 mm

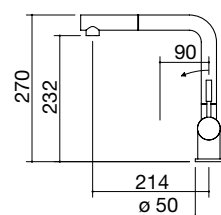

ACCIAIO INOX AISI 304 SATINATO

cod. **1RUBMSTD** | 08721251 |

Rubinetto miscelatore Steel Doccia Vintage con doccia estraibile



- doccia estraibile
- acciaio inox Vintage AISI 304
- cartuccia: dischi ceramici
- rotazione canna: 180°
- base rubinetto: ø 50 mm
- foro rubinetto: ø 35 mm

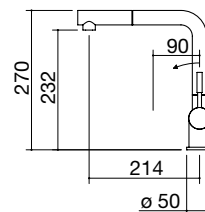

ACCIAIO INOX AISI 304 VINTAGE

cod. **1RUBMSTDV** | 08721252 |

Rubinetto miscelatore Steel Doccia



Rubinetto miscelatore Steel Doccia Vintage



RUBINETTI MISCELATORI monocomando

Rubinetto miscelatore Unique Two



Rubinetto miscelatore Unique Two Doccia con doccia estraibile



- cartuccia: dischi ceramici
- rotazione canna: 360°
- base rubinetto: \varnothing 50 mm
- foro rubinetto: \varnothing 35 mm

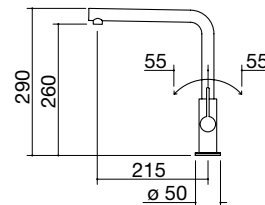

NERO

cod. 1RUBUN2 | 08721263 |

- doccia estraibile
- cartuccia: dischi ceramici
- rotazione canna: 360°
- base rubinetto: \varnothing 50 mm
- foro rubinetto: \varnothing 35 mm

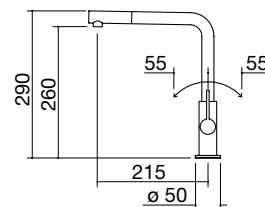

NERO

cod. 1RUBUN2D | 08721262 |

Rubinetto miscelatore Unique Two Doccia



RUBINETTI MISCELATORI monocomando

Rubinetto miscelatore City One



Rubinetto miscelatore Evo Doccia Black con doccia estraibile con doppia erogazione



NEW

- cartuccia: dischi ceramici
- rotazione canna: 360°
- base rubinetto: \varnothing 50 mm
- foro rubinetto: \varnothing 35 mm

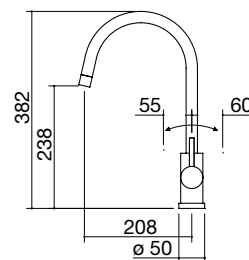

NERO

cod. 1RUBCY1 | 08721266 |

NEW

- doccia estraibile con doppia erogazione
- cartuccia: dischi ceramici
- rotazione canna: 360°
- base rubinetto: \varnothing 50 mm
- foro rubinetto: \varnothing 35 mm

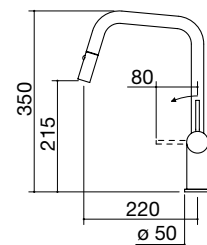

NERO

cod. 1RUBEVDK | 08721267 |

Rubinetto miscelatore City One



Rubinetto miscelatore Evo Doccia Black



DISPENSER

Dispenser Up



- distributore con contenitore per sapone liquido/detersivo con carica dall'alto, capacità: 0,5 l
- dimensione contenitore: $\varnothing 65 \times 200$ h mm
- base dispenser: $\varnothing 45$ mm
- foro dispenser: $\varnothing 35$ mm
- installabile su top con spessore minore o uguale a 65 mm

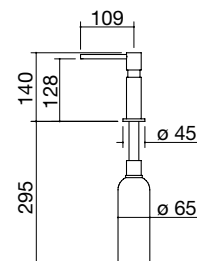

FINITURA INOX SATINATO

cod. **1DSU** | 08721039 |

Dispenser Up



- distributore con contenitore per sapone liquido/detersivo con carica dall'alto, capacità: 0,5 l
- dimensione contenitore: $\varnothing 65 \times 200$ h mm
- base dispenser: $\varnothing 45$ mm
- foro dispenser: $\varnothing 35$ mm
- installabile su top con spessore minore o uguale a 65 mm

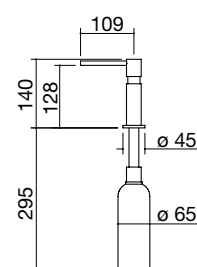

NERO

cod. **1DSUN** | 08721033 |

Dispenser Compact

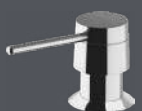

- distributore con contenitore per sapone liquido/detersivo con carica dall'alto, capacità: 0,3 l
- dimensione contenitore: $\varnothing 55 \times 170$ h mm
- base dispenser: $\varnothing 45$ mm
- foro dispenser: $\varnothing 35$ mm
- installabile su top con spessore minore o uguale a 25 mm

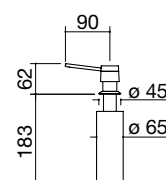

FINITURA INOX CROMATO

cod. **1DSC** | 08721038 |

Dispenser Up



Dispenser Compact



DISSIPATORI ECOLOGICI

Dissipatore ecologico



- componenti trituranti in acciaio inox
- camera di triturazione e scarico in materiale anticorrosione
- piletta in acciaio inox
- sistema singolo di triturazione, motore standard
- alimentazione continua
- motore 200-240V 50/60Hz
- isolamento antirumore
- classe 1
- motore lubrificante permanente
- reset manuale/protezione da sovraccarico
- dispositivo avviamento pneumatico in materiale plastico in dotazione
- potenza: 1/2 HP, 370 W
- foro comando: ø 35 mm

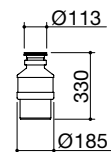

per tutti i lavelli e vasche quadre
con pilettoni 3" 1/2

cod. 1DSEC2 | 08721061 |

Dissipatore ecologico Plus



- componenti trituranti in acciaio inox
- camera di triturazione e scarico in materiale anticorrosione
- piletta in acciaio inox
- sistema doppio di triturazione, motore maggiorato
- alimentazione continua
- motore 200-240V 50/60Hz
- isolamento antirumore
- classe 1
- motore lubrificante permanente
- reset manuale/protezione da sovraccarico
- dispositivo avviamento pneumatico in materiale plastico in dotazione
- potenza: 3/4 HP, 600 W
- foro comando: ø 35 mm

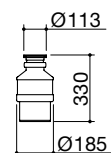

per tutti i lavelli e vasche quadre
con pilettoni 3" 1/2

cod. 1DSEC1 | 08721059 |



ACCESSORI

Un'ampia scelta di accessori rende l'ambiente cucina una vera e propria postazione di lavoro funzionale. Nulla è lasciato al caso, c'è un accessorio per ogni esigenza dall'area lavaggio alla zona cottura, compresi forni e cappe.



ACCESSORI LAVELLI E VASCHE QUADRE

Tagliere in polietilene



8 dimensione tagliere 26x43 cod. 1TOF26 | 08721027 |

Copripilettone con cestello in acciaio inox AISI 304



38 cod. 1CPI | 08721066 |

Coprivasca forato in acciaio inox AISI 304



17 dimensione vaschetta 15x43x12 h cod. 1VOF | 08721047 |

Coprivasca forato in acciaio inox AISI 304 con tagliere in HPL nero



40 dimensione coprivasca 25x43 cod. 1CITN | 08721034 |

Vassoio forato con scolapiatti removibile in acciaio inox AISI 304



20 dimensione vassoio 25x43x7 h cod. 1VSOF | 08721048 |

Tagliere in HPL nero



43 dimensione griglia 26x43 cod. 1TOF26N | 08721019 |

Coprivasca forato in acciaio inox AISI 304



25 dimensione coprivasca 25x43 cod. 1CIVQ | 08721041 |

Griglia multiuso Roll-Up in acciaio inox AISI 304



45 dimensione griglia 46x44 cod. 1GSPA | 08721035 |

Vassoio forato con scolapiatti removibile in acciaio inox



Coprivasca forato in acciaio inox con tagliere in HPL nero



KIT SALTERELLI

Kit salterello



54

- foro comando: Ø 35 mm
- copripilettoni in acciaio inox, pilettoni 3" ½ e troppo-pieno con scarico perimetrale

cod. 1SPR | 08721007 |

Kit salterello Smart nero



65

- foro comando: Ø 35 mm
- con pilettoni 3" ½ e troppo-pieno con scarico perimetrale

cod. 1SPSN | 08721006 |

Kit salterello Smart



64

- foro comando: Ø 35 mm
- con copripilettoni in acciaio inox, pilettoni 3" ½ e troppo-pieno con scarico perimetrale

cod. 1SPSI | 08721005 |

Dotazioni standard lavelli e vasche quadre: tutti i lavelli e le vasche quadre Barazza sono dotati di ganci di fissaggio, sifone salvaspazio con attacco lavastoviglie e imballo cartone.

Kit salterello smart nero



ACCESSORI CAPPE

Kit filtro Zero Plus



75 kit filtro ceramico cod. 1FCK | 08750921A |

76 kit filtro materassino carbone cod. 1FMK | 08750921B |

Filtro carbone



41 per cappe B_Ambient, Steel (x2) cod. 1FC1 | 08750921 |

PRODOTTI PER LA PULIZIA

Crema detergente professionale Easy Clean



- crema detergente professionale per la pulizia dell'acciaio inox
- pulisce, lucida e protegge l'acciaio inox
- formula ecologica
- contenuto 150 g cad.

confezione da 3 pezzi

cod. **1ECO3 | 08721067**

confezione da 12 pezzi

cod. **1ECO12 | 08721068**

TABELLA RAE

LEGENDA ICONE

TRASVERSALI

- ACCIAIO INOX AISI 304
- ACCIAIO INOX DI SPESSORE ELEVATO
- MODULO LARGHEZZA
- MODULO ALTEZZA
- ILLUMINAZIONE LED
- PROGRAMMI DI COTTURA AUTOMATICA
- BLOCCO FUNZIONI DI SICUREZZA
- TOUCH CONTROL

- CASSETTO SCALDAVIVANDE
- CASSETTO SOTTOVUOTO
- SOTTOVUOTO IN BUSTA
- SOTTOVUOTO IN CONTENITORE
- SIGILLATURA
- MODALITÀ VEGGY
- PORTA FREDDA
- CERNIERE SOFT-CLOSE
- 2 COPPIE DI GUIDE ESTRAIBILI
- TERMOSONDA

- BRUCIATORE DOPPIA CORONA 3,5 KW
- BRUCIATORE TRIPLA CORONA 3,8 KW
- BRUCIATORE DOPPIA CORONA 4 KW
- BRUCIATORE DOPPIA CORONA 5 KW
- INDUZIONE
- ZONE IN LINEA
- LIMITATORE DI POTENZA
- FUNZIONE CHEF COOK
- RICONOSCIMENTO AUTOMATICO PENTOLE
- RILEVAMENTO SELETTIVO PENTOLE
- FUNZIONE BRIDGE
- BOOSTER
- FUNZIONE PAUSA/RICHIAMA
- PRERISCALDAMENTO
- MANTENIMENTO CALORE
- ALLARME TRABOCCAMENTO
- SPIA CALORE RESIDUO
- MINUTE MINDER
- ASPIRAZIONE INTEGRATA

CAPPE

- POTENZA ASPIRAZIONE MOTORE CAPPA
- 3 VELOCITÀ + ASPIRAZIONE INTENSIVA
- ASPIRAZIONE PERIMETRALE
- CAPPA SPECIFICA PER L'INDUZIONE
- CONNESSIONE CAPPA-BILANCIA
- FILTRI IN ACCIAIO INOX
- SEGNALAZIONE MANUTENZIONE FILTRI
- FUNZIONE RICAMBIO ARIA
- RADIOCOMANDO IN DOTAZIONE
- ALTEZZA CAMINO REGOLABILE

RUBINETTI E ACCESSORI

- ROTAZIONE CANNA
- DOCCIA ESTRAIBILE

FORNI E COORDINATI

- SISTEMA ZEFIRO
- FINITURA SOFT-TOUCH
- CAPACITÀ FORNO
- INTERNO EASY CLEAN
- TOUCH SCREEN
- FUNZIONI A CONVEZIONE
- FUNZIONI A MICROONDE
- FUNZIONI VAPORE
- FUNZIONI FREDDI ABBATTITORE
- FUNZIONI CALDE ABBATTITORE
- MACCHINA DA CAFFÈ

PIANI COTTURA

- MANOPOLE IN ACCIAIO INOX
- MANOPOLE FLAT
- GRIGLIE IN GHISA
- FUOCHI IN LINEA
- FUOCHI INTEGRATI
- TEPPANYAKI
- TIMER
- SPEGNIMENTO DI SICUREZZA
- BRUCIATORI FLAT ECO-DESIGN
- BRUCIATORE DOPPIA CORONA CHEF 3,5 KW

LAVELLI E VASCHE

- RAGGIATURA VASCHE
- VASCHE CAPIENTI
- TROPPO-PIENO CON SCARICO PERIMETRALE
- COPRIPILETTONE IN ACCIAIO INOX
- SALTERELLO

INSTALLAZIONE

- SOTTOTOP
- FILOTOP
- INCASSO BORDO PIATTO
- INCASSO BORDO RIBASSATO
- INCASSO BORDO QUADRO
- INCASSO VETRO BORDO PIATTO

FORNI E COORDINATI tipologie

Forno da 60 Touch Control + manopole



Microonde combinato compatto
Touch Control + manopole

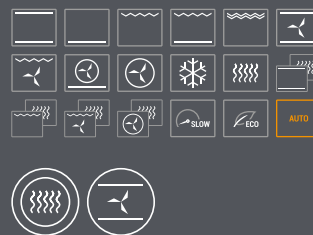

Vapore combinato compatto
Touch Control + manopole



Abbattitore di temperatura compatto Touch Screen



Macchina da caffè compatta
programmatore digitale + manopole



Microonde programmatore digitale



Cassetto sottovuoto Touch Control

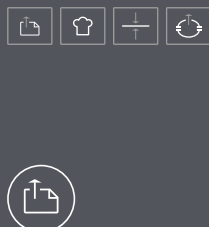

Cassetto scaldavivande



FORNI DA 60 legenda funzioni e caratteristiche generali

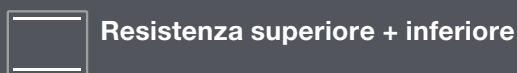

Resistenza superiore + inferiore



Resistenza superiore



Maxi Grill



Resistenza superiore e inferiore + ventilazione

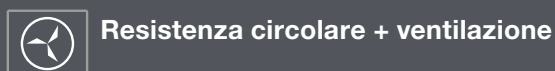

Resistenza circolare + ventilazione



Mantenimento calore

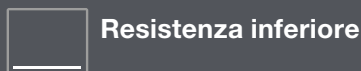

Resistenza inferiore

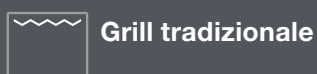

Grill tradizionale



Grill + ventilazione



Resistenza circolare e inferiore + ventilazione



Scongelamento



Scongelamento rapido

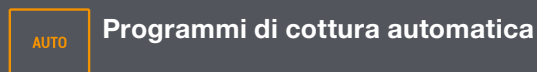

Programmi di cottura automatica



Programmi di cottura personalizzabili





















Zefiro

Zefiro è il primo sistema al mondo in grado di trasformare il forno da incasso in un vero e proprio sanificatore dell'aria, disponibile nei forni da 60 delle collezioni Icon, Velvet Advance e City.





















FORNI MICROONDE COMBINATI COMPATTI

legenda funzioni e caratteristiche generali

-  Resistenza superiore + inferiore
-  Grill tradizionale
-  Maxi Grill
-  Grill + ventilazione
-  Resistenza circolare + ventilazione
-  Combinato microonde + resistenza superiore e inferiore
-  Combinato microonde + grill
-  Combinato microonde + resistenza circolare + ventilazione
-  Combinato microonde + grill + ventilazione
-  Cottura Eco
-  Cottura slow
-  Resistenza inferiore
-  Grill + resistenza inferiore
-  Resistenza superiore e inferiore + ventilazione
-  Resistenza circolare e inferiore + ventilazione
-  Scongelamento (a peso / a tempo)
-  Microonde
-  Programmi di cottura automatici

FORNI VAPORE COMBINATI COMPATTI

legenda funzioni e caratteristiche generali

-  Resistenza superiore + inferiore
-  Grill tradizionale
-  Maxi Grill
-  Grill + ventilazione
-  Resistenza circolare + ventilazione
-  Vapore
-  Vapore sous vide
-  Combinato vapore + grill
-  Combinato vapore + resistenza circolare + ventilazione
-  Cottura Eco
-  Cottura slow
-  Resistenza inferiore
-  Grill + resistenza inferiore
-  Resistenza superiore e inferiore + ventilazione
-  Resistenza circolare e inferiore + ventilazione
-  Scongelamento
-  Vapore + aria calda
-  Combinato vapore + resistenza superiore e inferiore
-  Combinato vapore + grill + ventilazione
-  Programmi di cottura automatici







ABBATTITORI DI TEMPERATURA COMPATTI

legenda funzioni e caratteristiche generali

-  Abbattimento 3 °C
-  Surgelazione -18 °C
-  Pre-raffreddamento
-  Raffreddamento
-  Bottiglie
-  Conservazione 3 °C
-  Pesce crudo
-  Scongelo 4 °C
-  Pronto in tavola
-  Cottura lenta
-  Lievitazione



MACCHINE DA CAFFÈ COMPATTE

legenda funzioni e caratteristiche generali

-  Regolazione intensità caffè
-  Selezione tipologia di tazza
-  Erogazione acqua calda
-  Programmazione automatica
-  Caffè pre-macinato
-  Selezione tazze doppie
-  Erogazione vapore

CASSETTI SOTTOVUOTO

legenda funzioni e caratteristiche generali

-  Sottovuoto in busta
-  Sottovuoto in contenitore
-  Funzione Chef
-  Sigillatura sacchetti

FORNI MICROONDE

Legenda funzioni

-  Partenza rapida
-  Grill tradizionale
-  Scongelo a tempo
-  Microonde
-  Grill + microonde
-  Scongelo a peso
-  Programmi di cottura automatici

SISTEMA **FEEL Good**



Feel Good è l'innovativo e salutare sistema di cottura e conservazione degli alimenti composto da cassetto per il sottovuoto, abbattitore di temperatura e forno a vapore combinato della collezione Icon.

FUORISERIE

2019



GRUPPO LUBE



BARAZZA
taste of design

TOP ACCIAIO

BARAZZA FUORISERIE

STAINLESS STEEL "MADE TO MEASURE" BARAZZA WORKTOPS

■ Caratteristiche tecniche	pag. 4
Technical Properties	
■ Top acciaio inox H 1,2-2-4 profilo squadrato	pag. 7
Stainless steel worktop Th 1.2-2-4 squared profile	
■ Top acciaio inox H 2 profilo inclinato	pag. 12
Stainless steel worktop Th 2 inclined profile	
■ Top acciaio inox H 0,4 profilo squadrato	pag. 28
Stainless steel worktop Th 0.4 squared profile	
■ Informazioni tecniche	pag. 40
Technical informations	
■ Canali saldati su top	pag. 42
Channels welded on worktops	
■ Piani Lab Fusion	pag. 46
Lab Fusion worktops	
■ Piani B_Free Fusion	pag. 56
B_Free Fusion worktops	
■ Cappe su misura	pag. 66
Made To Measure Cooker Hoods	
■ Rubinetti e accessori	pag. 70
Taps and accessories	

UNA COLLEZIONE DI PRODOTTI “FUORISERIE” DEDICATI A UNA CONCEZIONE EVOLUTA E PERSONALIZZATA DELLO SPAZIO CUCINA.

50 anni di esperienza al servizio di una linea di prodotti su misura.

Cinquanta anni di esperienza nella lavorazione dell'acciaio, un personale altamente qualificato e un'elevata flessibilità produttiva sviluppata per soddisfare le richieste di un mercato sempre più orientato alla scelta di soluzioni personalizzate, permettono al brand Barazza, sinonimo da sempre di innovazione, di presentare la linea di prodotti lavaggio e cottura in edizione esclusiva. Pensati per rispondere a esigenze particolari dal punto di vista delle dimensioni, delle funzioni e del design, sono dedicati a utilizzatori esigenti, con la passione per la qualità e la bellezza, che vivono la cucina come spazio per esprimere la propria creatività.

Abilità artigianale e tecnologie evolute per soddisfare ogni richiesta di personalizzazione.

La personalizzazione, facilitata dal fatto di avere in produzione una gamma cottura e lavaggio che rende possibile lo stampaggio degli elementi direttamente sul top, abbraccia ogni aspetto del prodotto, fino a comprendere gli elementi che necessitano di lavorazioni particolari, quali bordi salvagoccia, bordi smussati e alzatine. Barazza è in grado di dare all'acciaio infinite forme, impiegando al meglio abilità artigianale e tecnologie all'avanguardia, risorse che consentono all'azienda di ottemperare anche a richieste che implicano l'esecuzione di lavorazioni diverse da quelle normalmente previste.

L'acciaio: il migliore in materia di qualità fisiche ed estetiche.

Punto di partenza è l'acciaio inossidabile AISI 304, ricco di cromo e nichel, igienico e straordinariamente resistente alla corrosione. Garantisce ottima resistenza e possiede particolare pregio estetico, a beneficio di un progetto che nasce anche dal desiderio di assegnare all'elettrodomestico un ruolo che va oltre le sue funzioni pratiche, trasformandolo in elemento di arredo di gusto hi-tech, in sintonia con una concezione più evoluta dello spazio cucina.

Le finiture.

Tre sono le finiture disponibili, tutte di particolare pregio estetico: satinata, mat e vintage.

A COLLECTION OF MADE TO MEASURE PRODUCTS DEDICATED TO THOSE LOOKING FOR THE LATEST DESIGN AND FUNCTIONALITY.

50 years of experience in the manufacturing and designing of made to measure kitchens.

With over fifty years experience in the development, design and production of stainless steel worktops, Barazza continues to be synonymous with innovation, quality and design. Highly qualified engineers, flexibility in production and high standards of workmanship are behind this exclusive edition of custom-made products for cooking and washing. This product range is bound to satisfy those looking for attractive and desirable products with superior performance, which will transform a kitchen into a personal space to express culinary creativity.

Artisan ability and advanced technology mean we can develop tailor made products to any specifications.

All our products are designed and produced in our factory which means we have the framework for creating made-to-measure worktops. Barazza tailor-made worktops offer unrivalled design freedom, because they are developed and produced in our factory, where experienced designers, skilled artisans and state of the art technology come together to create equipped worktops in one continuous flush surface, or appliances, sinks or bowls can be positioned and seamlessly integrated to give a clean visual line.

Stainless steel. The only product that can be developed into attractive and desirable products with superior performance characteristics.

AISI 304 stainless steel contains chromium and nickel which give the steel its anti-corrosive properties, and makes it totally hygienic. It guarantees optimum resistance and displays features of particular aesthetic value, providing advantages to projects which go beyond the simple practicalities of appliances, transforming every single element into a hi-tech furnishing piece, perfectly in line with a more advanced concept governing the kitchen space.

The finishes.

Three finishes are available, each boasting aesthetic value: satin finish, mat and vintage.

CONSIGLI PER LA PULIZIA DELL'ACCIAIO

Acciaio inox è il nome dato agli acciai ad alto tenore di cromo e nichel per la loro caratteristica di non arrugginire se esposti all'aria e all'acqua. Esistono vari tipi di acciaio inox; Barazza utilizza quello AISI 304 (marchio statunitense: American Iron and Steel Institute) composto per il 18% di cromo e il 10% di nichel, che assicura un'eccezionale resistenza alla corrosione, facilità di pulizia ed elevata igiene.

Per un'ottima manutenzione Barazza raccomanda:

- Dopo l'uso risciacquare bene con acqua e asciugare con un panno pulito o una pelle di daino.
- Utilizzare qualsiasi normale detersivo purché non contenga cloro o suoi composti, come candeggina o acido muriatico.
- Solo per macchie persistenti usare un po' di aceto bianco caldo.
- Non adoperare pagliette in acciaio né altri materiali abrasivi che graffierebbero inevitabilmente la superficie in acciaio.
- Non trascinare oggetti sul piano ma utilizzare taglieri e sottopentole durante le normali operazioni in cucina.
- Evitare di appoggiare pentole calde, forni e fornelli che possono causare deformazioni e ingiallimenti.
- Non lasciare a lungo sulla superficie oggetti di ferro arrugginiti.
- Non lasciare nelle vicinanze del prodotto confezioni e flaconi aperti di detersivi o altre sostanze chimiche.

Si consiglia Easy Clean formula ecologica che è un detersivo cremoso studiato esclusivamente per la pulizia delle superfici in acciaio inox in genere. Formulato con materie prime di ottima qualità, ricco di pigmenti lucidanti e di sostanze curanti, rispetta l'acciaio inox togliendo senza fatica depositi calcarei e macchie di grasso. Usato periodicamente o in caso di necessità, conferisce all'acciaio inox nuova brillantezza e una protezione che ritarda il riappannamento e il deposito dello sporco.

STEEL CLEANING TIPS

The AISI 304 stainless steel (U.S. mark: American Iron and Steel Institute), containing 18% of chromium and 10% of nickel, gives steel its anti-corrosive and antibacterial properties. It is easy to clean, superior in sturdiness and hygiene.

Barazza recommendations on how to clean stainless steel:

- To rinse well with water after use and to dry with a clean cloth or a chamois leather cloth.
- To use any normal detergent as long as it doesn't contain chlorine or its by-products, as muriatic acid or bleach.
- To use a little warm white vinegar, only for persistent stains.
- Not to use steel wool or abrasive materials which could irreparably scratch the steel surface.
- Not to drag hot pots on the top. To use chopping boards, potholders and mats while working in the kitchen.
- Not to place hot pots and ovens on the top in order to avoid buckling and blueing.
- Not to leave rusty metal objects on the surface for a long time.
- Not to leave open packets or bottles of detergents or other chemical substances near the product.
- To use periodically or in case of need Easy Clean by Barazza, the professional creamy cleaner that polishes and protects stainless steel.

Easy Clean ecological formula is a creamy cleaner developed exclusively for stainless steel surfaces in general. Formulated with top-quality ingredients, it is rich in polishing pigments and conditioning substances. It treats stainless steel gently, effortlessly removing limescale and grease stains. Used periodically or as necessary, it restores lustre to the surface and forms a protective shield that delays tarnished appearance or dirt deposits.

CREMA DETERGENTE EASY CLEAN ECO

ECO EASY CLEAN CLEANING CREAM



- **crema detersivo professionale per la pulizia dell'acciaio inox**
- **pulisce, lucida e protegge l'acciaio inox**
- **formula ecologica**
- **flacone da 150 ml cad.**
- professional stainless steel cleaning cream
- cleans, polishes and protects stainless steel
- ecological formula
- contents 150 ml each

3 flaconi 3 bottles	1ECO3	cod. 08721067
12 flaconi 12 bottles	1ECO12	cod. 08721068

TOP BARAZZA FUORISERIE

MADE TO MEASURE BARAZZA WORKTOP

Limiti dimensionali

Tutti i top sono personalizzabili in lunghezza, profondità e spessore.

Top in acciaio inox 10/10

Disponibili con finitura satinata, mat e vintage, hanno una dimensione massima di 4000 mm in lunghezza e 1220 mm in profondità.

Tale sviluppo teorico è dato:

sviluppo in profondità

lunghezza top + 2 volte lo spessore + pieghe inferiori

sviluppo in larghezza

profondità top + 2 volte lo spessore + pieghe inferiori.

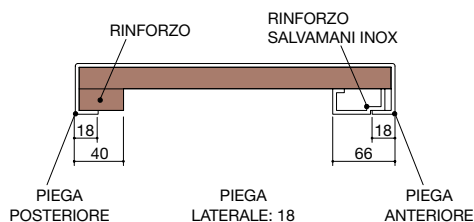

Tolleranze dimensionali:

Lunghezza e profondità ± 1 .

Top pieno con spessore 4mm

Disponibili con finitura satinata, mat e vintage hanno una dimensione massima di 3950 mm in lunghezza e di 1220 mm in profondità.

Rinforzi sotto top

Tutti i top sono provvisti di un supporto in nobilitato idrofugo o alveolare, escluse zone lavaggio e cottura, per dare maggiore resistenza al prodotto e per renderne più sicura la movimentazione.

Su tutti i top con profondità uguale o maggiore di 700 mm si consiglia l'applicazione di un massello longitudinale (verrà definita la posizione valutando il disegno della cucina).

Top da dima

Su richiesta possono essere realizzati top su dima fornita dal cliente con maggiorazione di costo da quantificarsi di volta in volta.

Predisposizione per giunzione

In caso di necessità di un top avente sviluppo superiore ai limiti dimensionali indicati, è possibile accostare due o più top a 90° oppure in linea, con una giunzione a "filo" o con una predisposizione per accosto ottenuta mediante fori previsti nello spessore dei top stessi.

Entrambe le soluzioni garantiscono una perfetta unione dei due pezzi.

Nella predisposizione per accosto possono essere realizzati alzatine e salvagoccia, lavorazioni non possibili nella giunzione a filo.

Dimension limits

All our worktops can be made to measure.

10/10 stainless steel worktop

Available in satin, mat and vintage finishes, worktops can have a maximum size of 4000 mm in length and 1220 mm in depth.

In reference to the above explanation, the development is given by:

for depth

worktop length + 2 times the thickness + lower folds

for length

worktop depth + 2 times the thickness + lower folds.

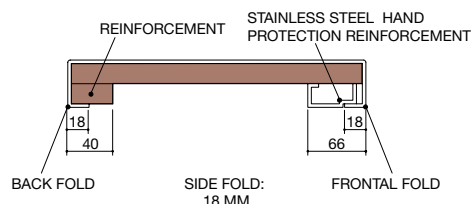

Size tolerances:

Length and depth ± 1 .

4 mm thick full worktop.

Available in the satin, mat and vintage finishes, worktops can have a maximum size of 3950 mm in length and 1220 mm in depth.

Reinforcement panels

All worktops have waterproof laminate or aluminium support to increase their resistance, stability and handling. Bowls and cooking areas excluded.

On worktops with 700 mm or more depth we suggest to position a longitudinal support (we will advise where to place it checking your kitchen drawings' design).

Made-to-measure from templates

Worktops can be made considering individual templates supplied by the customer at an extra cost, evaluated time by time.

Joints

In case of worktops longer than the dimensions explained above, 2 or more tops can be joined at a 90° angle or straight, with a flush joint where this is possible or just leaning two worktops together.

Both solutions guarantee perfect union.

Upstands and anti-spill edge cannot be made in case of flush joint.

TOP BARAZZA FUORISERIE H 1,2 - 2 - 4 PROFILO QUADRATO

MADE TO MEASURE BARAZZA WORKTOP H 1.2 - 2 - 4 SQUARED PROFILE



Top acciaio inox satinato (opz. ACS)

Satin stainless steel worktop (opt. ACS)

Profilo squadrato

squared profile

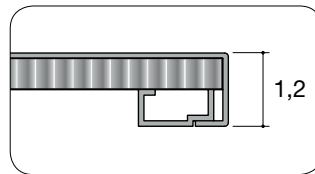

Supporto alluminio alveolare
Aluminium support

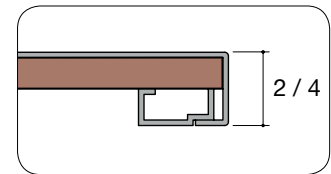

Supporto nobilitato idrofugo
Waterproof laminate support

FINITURE TOP ACCIAIO INOX BARAZZA FUORISERIE

FINISHES FOR MADE TO MEASURE BARAZZA STAINLESS STEEL WORKTOP



acciaio inox satinato (opz.ACS)
satin stainless steel (opt.ACS)



acciaio inox mat (opz.ACM)
mat stainless steel (opt.ACM)



acciaio inox vintage (opz.ACIV)
vintage stainless steel (opt.ACIV)

TOP BARAZZA FUORISERIE H 2 PROFILO INCLINATO

MADE TO MEASURE BARAZZA WORKTOP H 2 WITH INCLINED EDGE



Top acciaio inox vintage (opz. ACV)

Vintage stainless steel worktop (opt. ACV)

Profilo inclinato

inclined profile

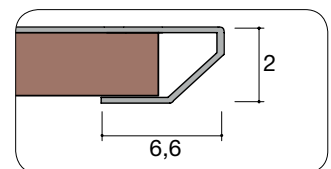

Supporto nobilitato idrofugo

Waterproof laminate support

FINITURE TOP ACCIAIO INOX BARAZZA FUORISERIE

FINISHES FOR MADE TO MEASURE BARAZZA STAINLESS STEEL WORKTOP



acciaio inox satinato (opz.ACS)
satin stainless steel (opt.ACS)



acciaio inox mat (opz.ACM)
mat stainless steel (opt.ACM)



acciaio inox vintage (opz.AC)
vintage stainless steel (opt.AC)



COTTURA**LAB SALDATA SU TOP IN ACCIAIO INOX**

Profondità minima top	600 mm
Spessore minimo top	12 mm
Distanza minima tra modulo cottura e bordo anteriore	50 mm
Distanza minima tra modulo cottura e bordo laterale	50 mm
Distanza minima tra modulo cottura e vasche	50 mm
Distanza minima tra modulo cottura lato comandi e vasche	50 mm
Distanza minima tra due moduli cottura	50 mm

B_FREE STAMPATA SU TOP IN ACCIAIO INOX

Profondità minima top	600 mm
Spessore minimo top	12 mm
Distanza minima tra invaso e bordo anteriore	110 mm
Distanza minima tra invaso e bordo laterale	15/62 mm
Distanza tra invasi cottura B_Free	55/215 mm
Distanza minima tra invaso cottura e invasi diversi	215 mm

TAO STAMPATA SU TOP IN ACCIAIO INOX

Profondità minima top	600 mm
Spessore minimo top	12 mm
Distanza minima tra ingombro piano e bordo anteriore	40 mm (inteso come prodotto incasso)
Distanza minima tra ingombro piano e bordo laterale	30 mm (inteso come prodotto incasso)

LAVAGGIO**VASCHE QUADRE RAGGIO "0", "12", "15" SALDATE SU TOP**

Distanza minima tra vasca e bordo anteriore e/o laterale	50 mm
Distanza minima tra due vasche	40 mm

VASCHE TAO SALDATE SU TOP

Distanza minima tra vasca e bordo anteriore e/o laterale	80 mm
Distanza minima tra due vasche	50 mm

HOBS**LAB HOB WELDED ON STAINLESS STEEL WORKTOP**

Minimum worktop depth	600 mm
Minimum worktop thickness	12 mm
Minimum distance between hob and frontal edge	50 mm
Minimum distance between hob and side edge	50 mm
Minimum distance between hob and bowls	50 mm
Minimum distance between hob controls and bowls	50 mm
Minimum distance between two hobs	50 mm

B_FREE HOB MOULDED ON STAINLESS STEEL WORKTOP

Minimum worktop depth	600 mm
Minimum worktop thickness	12 mm
Minimum distance between hob mould and frontal edge	110 mm
Minimum distance between hob mould and side edge	15/62 mm
Minimum distance between B_Free moulds	55/215 mm
Minimum distance between hob mould and different moulds	215 mm

TAO HOB MOULDED ON STAINLESS STEEL WORKTOP

Minimum worktop depth	600 mm
Minimum worktop thickness	12 mm
Minimum distance between hob and frontal edge	40 mm (intended as built-in product)
Minimum distance between hob and side edge	30 mm (intended as built-in product)

SINKS**SQUARE BOWLS RADIUS "0", "12", "15" WELDED ON WORKTOP**

Minimum distance between bowl and front and/or side edge	50 mm
Minimum distance between two bowls	40 mm

TAO BOWLS WELDED ON WORKTOP

Minimum distance between bowl and front and/or side edge	80 mm
Minimum distance between two bowls	50 mm

COTTURA - LAVAGGIO

HOBS - SINKS

COTTURA LAB

- Saldata su top in acciaio inox AISI 304
- Finitura invaso cottura: satinata

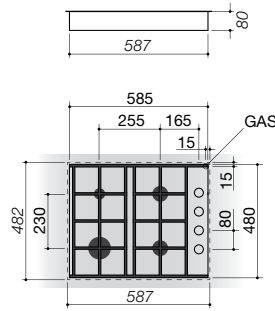

satinato/satin

PL4G

cod. 075807TS

Lab 65 cm

4 gas
4 gas burners

1 ausiliario / auxiliary
2 semirapidi / semirapid
1 rapido / rapid

griglie e spartif. ghisa
cast iron pan supp. and burner caps

LAB HOBS

- Welded on AISI 304 stainless steel worktop
- Hob mould finish: satin

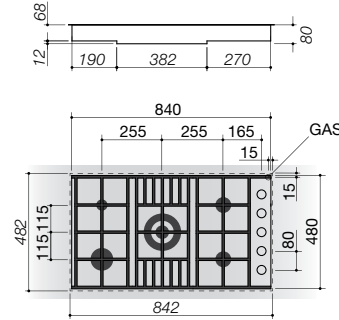

satinato/satin

PL5G

cod. 075821TS

Lab 90 cm

4 gas + doppia corona 3,5 kW
4 gas burners + double ring 3.5 kW

accessori / accessories
35

1 ausiliario / auxiliary
2 semirapidi / semirapid
1 rapido / rapid
1 doppia corona 3,5 kW / double ring 3.5 kW

griglie e spartif. ghisa
cast iron pan supp. and burner caps

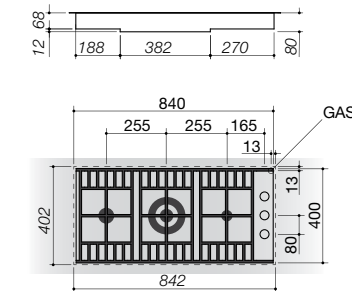

satinato/satin

PL2TG

cod. 075824TS

Lab 90 cm

2 gas + doppia corona 3,5 kW
2 gas burners + double ring 3.5 kW

accessori / accessories
35

1 semirapido / semirapid
1 doppia corona 3,5 kW / double ring 3.5 kW
1 ausiliario / auxiliary

griglie e spartif. ghisa
cast iron pan supp. and burner caps

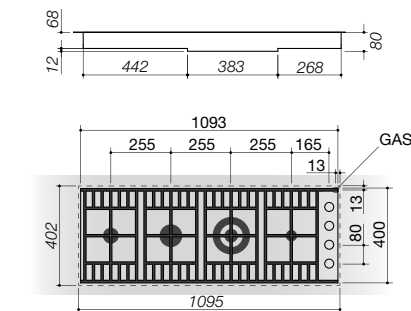

satinato/satin

PL3TG

cod. 075831TS

Lab 120 cm

3 gas + doppia corona 3,5 kW
3 gas burners + double ring 3.5 kW

accessori / accessories
35

1 semirapido / semirapid
1 rapido / rapid
1 doppia corona 3,5 kW / double ring 3.5 kW
1 ausiliario / auxiliary

griglie e spartif. ghisa
cast iron pan supp. and burner caps

COTTURA LAB

- Saldata su top in acciaio inox AISI 304
- Finitura invaso cottura e coperchio: satinata

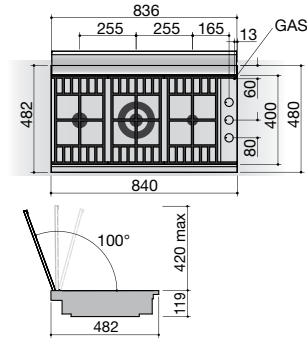

Lab 90 cm

con coperchio / with cover
2 gas + doppia corona 3,5 kW
 2 gas burners + double ring 3.5 kW
accessori / accessories
 35

1 semirapido / semirapid
1 doppia corona 3,5 kW / double ring 3.5 kW
1 ausiliario / auxiliary

griglie e spartif. ghisa
 cast iron pan supp. and burner caps

satinato/satin

PLC2TG

cod. 075813TS

LAB HOBS

- Welded on AISI 304 stainless steel worktop
- Hob mould and cover finish: satin

COTTURA - LAVAGGIO

HOBS - SINKS

COTTURA B_FREE

- Stampata su top in acciaio inox 10/10 AISI 304
- Finitura involucro cottura: satinata e vintage

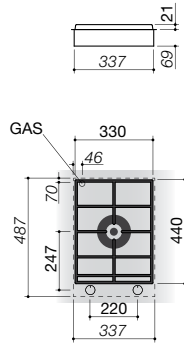

B_Free 36 cm
doppia corona 5 kW
double ring 5 kW

accessori / accessories
34 35

1 doppia corona 5kW / double ring 5kW

Non realizzabile su top con finitura mat

satinato / satin

PB1

cod. 074830TS

vintage / vintage

PB1V

cod. 074830TV

B_FREE HOBS

- Moulded on 10/10 AISI 304 stainless steel worktop
- Hob mould finish: satin and vintage

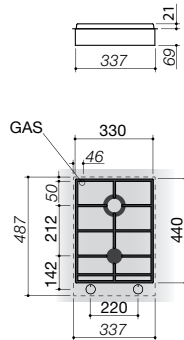

B_Free 36 cm
1 gas + doppia corona Chef 3,5 kW
1 gas burners + Chef double ring 3.5 kW

1 semirapido / semirapid
1 doppia corona Chef 3,5 kW
Chef double ring 3.5 kW

Not available for mat finish worktop

satinato / satin

PB2

cod. 074831TS

vintage / vintage

PB2V

cod. 074831TV

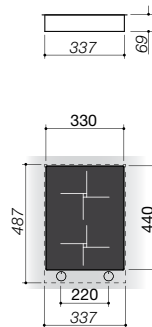

B_Free 36 cm
2 zone a induzione
2 induction zones

1 zona a induzione 1,4 kW
induction zone 1.4 kW
1 zona a induzione 2,3 kW
induction zone 2.3 kW

satinato / satin

PBID

cod. 074832TS

vintage / vintage

PBIDV

cod. 074832TV

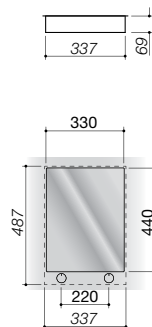

B_Free 36 cm
teppanyaki
teppanyaki

controllo elettronico temperatura da 0° C a 230° C
electronic temperature control from 0° C - 230° C

satinato / satin

PBTK

cod. 074833TS

vintage / vintage

PBTKV

cod. 074833TV

COTTURA B_FREE

- Stampata su top in acciaio inox 10/10 AISI 304
- Finitura invaso cottura: satinata e vintage

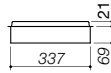

B_Free 36 cm
barbecue
barbecue

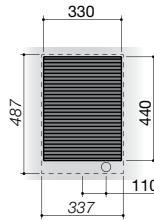

satinato / satin

PBBQ

cod. 074834TS

vintage / vintage

PBBQV

cod. 074834TV

Non realizzabile su top con finitura mat

B_FREE HOBS

- Moulded on 10/10 AISI 304 stainless steel worktop
- Hob mould finish: satin and vintage

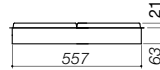

B_Free 60 cm
3 gas + doppia corona Chef 3,5 kW
3 gas burners + Chef double ring 3.5 kW

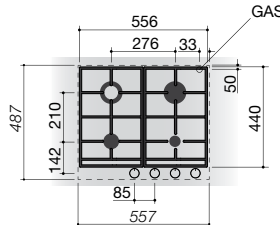

1 doppia corona Chef 3,5 kW
Chef double ring 3.5 kW
1 rapido / rapid
1 ausiliario / auxiliary
1 semirapido / semirapid

satinato / satin

PB64

cod. 075803TS

vintage / vintage

PB64V

cod. 075803TV

Not available for mat finish worktop

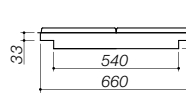

B_Free 70 cm
2 gas + 2 doppia corona Chef 3,5 kW
2 gas burners + 2 Chef double ring 3.5 kW

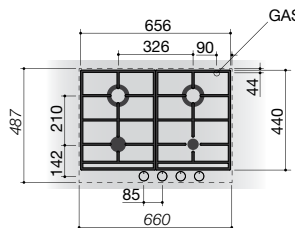

2 doppia corona Chef 3,5 kW
Chef double ring 3.5 kW
1 ausiliario / auxiliary
1 semirapido / semirapid

satinato / satin

PB74

cod. 075811TS

vintage / vintage

PB74V

cod. 075811TV

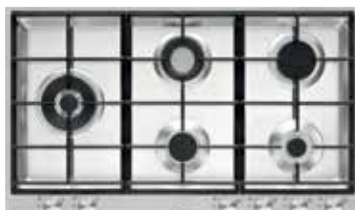

B_Free 90 cm
3 gas + doppia corona Chef 3,5 kW + doppia corona Chef 4 kW
3 gas burners + Chef double ring 3.5 kW + double ring 4 kW

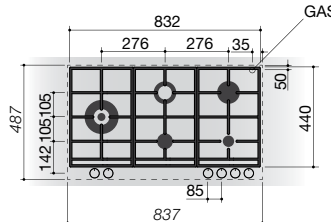

accessori / accessories:
34 35

1 doppia corona 4 kW / double ring 4 kW
1 doppia corona Chef 3,5 kW
Chef double ring 3.5 kW
1 rapido / rapid
1 ausiliario / auxiliary
1 semirapido / semirapid

satinato / satin

PB95

cod. 075819TS

vintage / vintage

PB95V

cod. 075819TV

COTTURA - LAVAGGIO

HOBS - SINKS

COTTURA B_FREE

- Stampata su top in acciaio inox 10/10 AISI 304
- Finitura invaso cottura: satinata e vintage

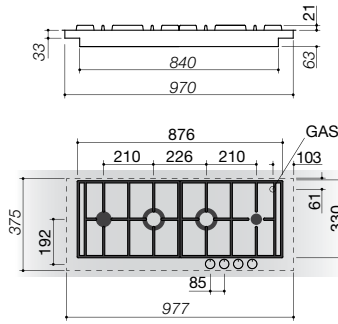

B Free 100 cm
2 gas + 2 doppia corona Chef 3,5 kW
2 gas burners + 2 Chef double ring 3.5 kW

- 1 semirapido / semirapid
- 2 doppia corona Chef 3,5 kW
Chef double ring 3.5 kW
- 1 ausiliario / auxiliary

Non realizzabile su top con finitura mat

satinato / satin	PB104	cod. 075826TS
vintage / vintage	PB104V	cod. 075826TV

B_FREE HOBS

- Moulded on 10/10 AISI 304 stainless steel worktop
- Hob mould finish: satin and vintage

Not available for mat finish worktop

COTTURA TAO

- Stampata su top in acciaio inox 10/10 AISI 304
- Finitura invaso cottura: satinata e vintage

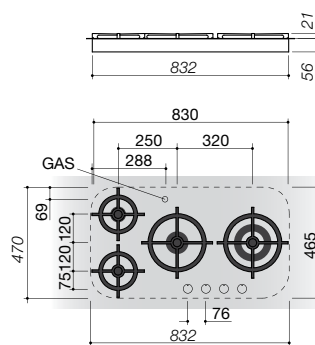

Tao 90 cm
3 gas + doppia corona 3,5 kW
3 gas burners + double ring 3.5 kW

accessori / accessories
35

- 1 semirapido / semirapid
- 1 ausiliario / auxiliary
- 1 rapido / rapid
- 1 doppia corona 3,5 kW / double ring 3.5 kW

Non realizzabile su top con finitura mat

satinato / satin	PT90	cod. 075823TS
vintage / vintage	PT90V	cod. 075823TV

TAO HOBS

- Moulded on 10/10 AISI 304 stainless steel worktop
- Hob mould finish: satin and vintage

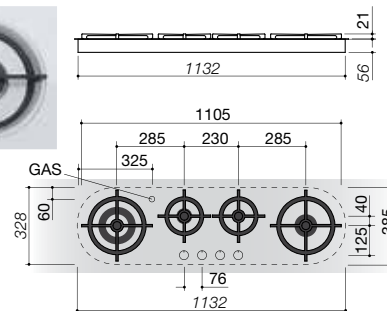

Tao 120 cm
3 gas + doppia corona 3,5 kW
3 gas burners + double ring 3.5 kW

accessori / accessories
35

- 1 doppia corona 3,5 kW / double ring 3.5 kW
- 1 semirapido / semirapid
- 1 ausiliario / auxiliary
- 1 rapido / rapid

Not available for mat finish worktop

satinato / satin	PT120	cod. 075833TS
vintage / vintage	PT120V	cod. 075833TV

VASCHE QUADRE RAGGIO "12"

- Saldate su top
- Acciaio inox AISI 304
- Finitura vasca: satinata, mat e vintage

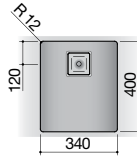

Vasca 34 x 40 x 20 H

34 x 40 x 20 H bowl

accessori / accessories

8 17 20 25 39 40 43 45 55

satinato / satin VQR34S cod. 07061410TS

vintage / vintage VQR34V cod. 07061410TV

mat / mat VQR34M cod. 07061410TM

SQUARE BOWLS RADIUS "12"

- Welded on worktop
- AISI 304 stainless steel
- Bowl finish: satin, mat and vintage

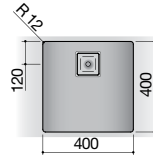

Vasca 40 x 40 x 20 H

40 x 40 x 20 H bowl

accessori / accessories

8 17 20 25 39 40 43 45 55

satinato / satin VQR40S cod. 07061420TS

vintage / vintage VQR40V cod. 07061420TV

mat / mat VQR40M cod. 07061420TM

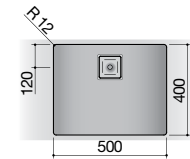

Vasca 50 x 40 x 20 H

50 x 40 x 20 H bowl

accessori / accessories

8 17 20 25 39 40 43 45 55

satinato / satin VQR50S cod. 07061430TS

vintage / vintage VQR50V cod. 07061430TV

mat / mat VQR50M cod. 07061430TM

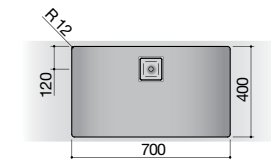

Vasca 70 x 40 x 20 H

70 x 40 x 20 H bowl

accessori / accessories

8 17 20 25 39 40 43 45 55

satinato / satin VQR70S cod. 07061450TS

vintage / vintage VQR70V cod. 07061450TV

mat / mat VQR70M cod. 07061450TM

COTTURA - LAVAGGIO

HOBS - SINKS

LAVELLI VASCA QUADRA RAGGIO "0" CON COPERCHIO

- Saldati su top
- Acciaio inox AISI 304
- Finitura vasca e coperchio: satinata
- Rubinetto miscelatore abbattibile 1RUBMBFA in dotazione

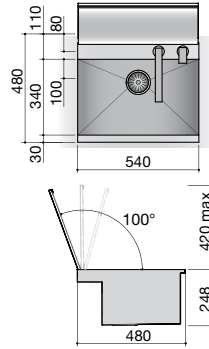

satinato / satin

VQC60S

cod. 07063000TS

Lavello con coperchio 1 vasca
54 x 34 x 18,3 H
Sink with cover 1 bowl
54 x 34 x 18.3 H

accessori / accessories
38

SQUARE BOWL SINKS RADIUS "0" WITH COVER

- Welded on worktop
- AISI 304 stainless steel
- Bowl and cover finish: satin
- 1RUBMBFA telescopic mixer tap included

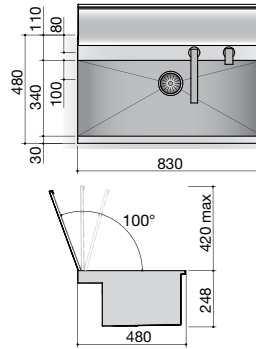

satinato / satin

VQC70S

cod. 07063005TS

Lavello con coperchio 1 vasca
83 x 34 x 18,3 H
Sink with cover 1 bowl
83 x 34 x 18.3 H

accessori / accessories
38

VASCHE QUADRE RAGGIO "15"

- Saldate su top
- Acciaio inox AISI 304
- Finitura vasca: spazzolata e vintage

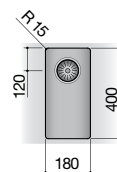

spazzolato / brushed

VX18

cod. 07061318TS

Vasca 18 x 40 x 14 H
18 x 40 x 14 H bowl
accessori / accessories
17 38 54

SQUARE BOWLS RADIUS "15"

- Welded on worktop
- AISI 304 stainless steel
- Bowl finish: brushed and satin

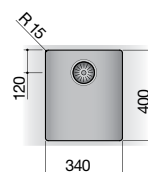

spazzolato / brushed

VX34

cod. 07061500TS

vintage / vintage

VX34V

cod. 07061500TV

Vasca 34 x 40 x 19,5 H
34 x 40 x 19.5 H bowl
accessori / accessories
8 17 20 25 38 39 40 43 45 54

VASCHE QUADRE RAGGIO "15"

- Saldate su top
- Acciaio inox AISI 304
- Finitura vasca: spazzolata e vintage

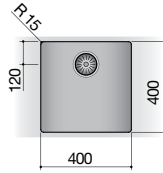

Vasca 40 x 40 x 19,5 H

40 x 40 x 19.5 H bowl

accessori / accessories

8 17 20 25 38 39 40 43 45 54

spazzolato / brushed

VX40

cod. 07061510TS

vintage / vintage

VX40V

cod. 07061510TV

SQUARE BOWLS RADIUS "15"

- Welded on worktop
- AISI 304 stainless steel
- Bowl finish: brushed and satin

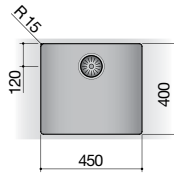

Vasca 45 x 40 x 19,5 H

45 x 40 x 19.5 H bowl

accessori / accessories

8 17 20 25 38 39 40 43 45 54

spazzolato / brushed

VX45

cod. 07061345TS

vintage / vintage

VX45V

cod. 07061345TV

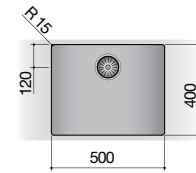

Vasca 50 x 40 x 19,5 H

50 x 40 x 19.5 H bowl

accessori / accessories

8 17 20 25 38 39 40 43 45 54

spazzolato / brushed

VX50

cod. 07061515TS

vintage / vintage

VX50V

cod. 07061515TV

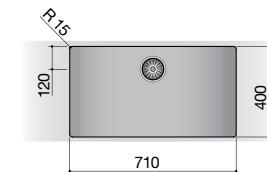

Vasca 71 x 40 x 19,5 H

71 x 40 x 19.5 H bowl

accessori / accessories

8 17 20 25 38 39 40 43 45 54

spazzolato / brushed

VX70

cod. 07061520TS

vintage / vintage

VX70V

cod. 07061520TV

COTTURA - LAVAGGIO

HOBS - SINKS

VASCHE TAO

- Saldate su top
- Acciaio inox AISI 304
- Finitura vasca: satinata

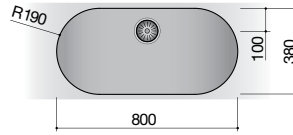

Lavello 1 vasca 80 x 38 x 18 H
Sink with 1 bowl 80 x 38 x 18 H

TAO BOWLS

- Welded on worktop
- AISI 304 stainless steel
- Bowl finish: satin

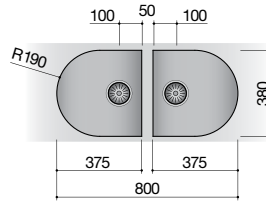

satinato / satin

LT90

cod. 07061913TS

satinato / satin

LT92

cod. 07061932TS



TOP BARAZZA FUORISERIE H 0,4

MADE TO MEASURE BARAZZA WORKTOP H 0,4



Top acciaio inox mat (opz. ACM)

Mat stainless steel worktop (opt. ACM)

Profilo squadrato

squared profile

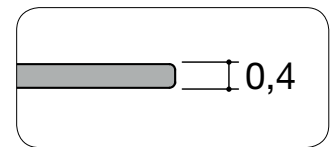

FINITURE TOP ACCIAIO INOX BARAZZA FUORISERIE

FINISHES FOR MADE TO MEASURE BARAZZA STAINLESS STEEL WORKTOP



acciaio inox satinato (opz.ACS)
satin stainless steel (opt.ACS)



acciaio inox mat (opz.ACM)
mat stainless steel (opt.ACM)



acciaio inox vintage (opz.ACIV)
vintage stainless steel (opt.ACIV)



COTTURA**MOOD A GAS INTEGRATA SU TOP**

Profondità minima top	600 mm
Distanza minima tra modulo cottura e bordo anteriore	50 mm
Distanza minima tra modulo cottura e bordo laterale	20 mm
Distanza minima tra modulo cottura e vasche	50 mm
Distanza minima tra due vasche	40 mm

LAB A GAS SALDATA SU TOP CON INVASO FINITURA SATINATA

Profondità minima top	600 mm
Distanza minima tra modulo cottura e bordo anteriore	50 mm
Distanza minima tra modulo cottura e bordo laterale	50 mm
Distanza minima tra modulo cottura e vasche	50 mm
Distanza minima tra modulo cottura lato comandi e vasche	50 mm

INDUZIONE INSTALLATA A FILO

Profondità minima top	600 mm
Distanza fissa tra modulo cottura e bordo anteriore	50 mm
Distanza minima tra modulo cottura e bordo laterale	50 mm
Distanza minima tra modulo cottura e vasche	50 mm
Distanza minima tra due moduli cottura	60 mm

LAVAGGIO**VASCHE QUADRE R"0", "12" E LAVELLI SALDATI SU TOP**

Distanza minima tra vasca e bordo anteriore e/o laterale	50 mm
Distanza minima tra due vasche	40 mm

HOBS**MOOD HOB INTEGRATED ON THE WORKTOP**

Minimum worktop depth	600 mm
Minimum distance between hob and frontal edge	50 mm
Minimum distance between hob and side edge	20 mm
Minimum distance between hob and bowls	50 mm
Distanza minima tra due vasche	40 mm

Minimum worktop depth	600 mm
Minimum distance between hob and frontal edge	50 mm
Minimum distance between hob and side edge	50 mm
Minimum distance between hob and bowls	50 mm
Minimum distance between hob controls and bowls	50 mm

FLUSH INDUCTION HOBS

Minimum worktop depth	600 mm
Fixed distance between hob and front edge	50 mm
Minimum distance between hob and side edge	50 mm
Minimum distance between hob and bowls	50 mm
Minimum distance between two hobs	60 mm

SINKS**SQUARE BOWLS R"0", "12" AND SINKS WELDED ON WORKTOP**

Minimum distance between bowl and front and/or side edge	50 mm
Minimum distance between two bowls	40 mm

COTTURA - LAVAGGIO

HOBS - SINKS

COTTURA MOOD

- Integrata su top in acciaio inox AISI 304

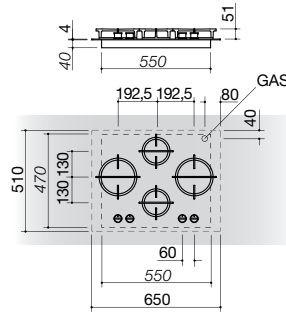

Mood 65 cm
3 gas + doppia corona 4 kW Flat Eco-Design
3 gas burners + double ring 4 kW Flat Eco-design

- 1 doppia corona 4 kW / double ring 4 kW**
- 1 semirapido / semirapid**
- 1 rapido / rapid**
- 1 ausiliario / auxiliary**

PMD64

cod. 075863TS4

MOOD HOBS

- Integrated on AISI 304 stainless steel worktop

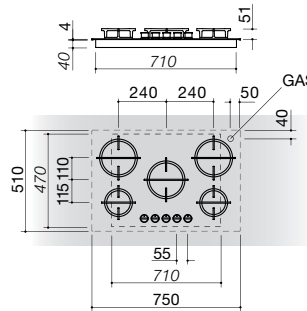

Mood 75 cm
4 gas + doppia corona 4 kW Flat Eco-Design
4 gas burners + double ring 4 kW Flat Eco-design

- 1 rapido / rapid**
- 2 semirapidi / semirapid**
- 1 ausiliario / auxiliary**
- 1 doppia corona 4 kW / double ring 4 kW**

PMD75

cod. 075865TS4

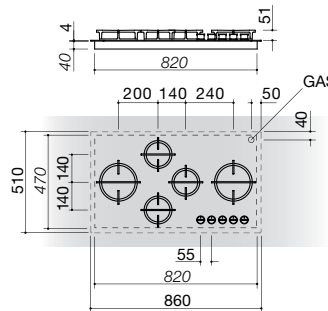

Mood 90 cm
4 gas + doppia corona 4 kW Flat Eco-Design
4 gas burners + double ring 4 kW Flat Eco-design

- 1 doppia corona 4 kW / double ring 4 kW**
- 1 semirapido / semirapid**
- 1 ausiliario / auxiliary**
- 1 rapido / rapid**
- 1 semirapido / semirapid**

PMD95

cod. 075868TS4

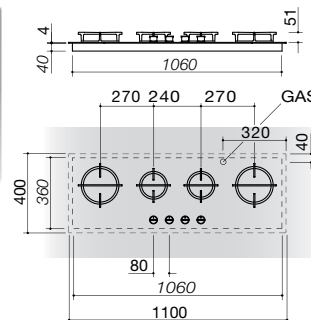

Mood 110 cm
3 gas + doppia corona 4 kW Flat Eco-Design
3 gas burners + double ring 4 kW Flat Eco-design

- 1 doppia corona 4 kW / double ring 4 kW**
- 1 ausiliario / auxiliary**
- 1 semirapido / semirapid**
- 1 rapido / rapid**

PMD104

cod. 075862TS4

COTTURA LAB

- Saldata su top in acciaio inox AISI 304
- Finitura invaso cottura: satinata

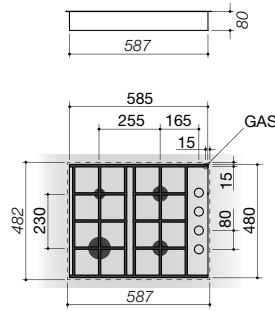

Lab 65 cm
4 gas
 4 gas burners

1 ausiliario / auxiliary
2 semirapidi / semirapid
1 rapido / rapid

griglie e spartif. ghisa
 cast iron pan supp. and burner caps

satinato/satin

PL44G

cod. 075807TS4

LAB HOBS

- Welded on AISI 304 stainless steel worktop
- Hob mould and cover finish: satin

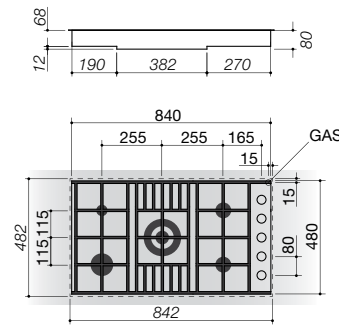

Lab 90 cm
4 gas + doppia corona 3,5 kW
 4 gas burners + double ring 3.5 kW

accessori / accessories
 35

1 ausiliario / auxiliary
2 semirapidi / semirapid
1 rapido / rapid
1 doppia corona 3,5 kW / double ring 3.5 kW

griglie e spartif. ghisa
 cast iron pan supp. and burner caps

satinato/satin

PL54G

cod. 075821TS4

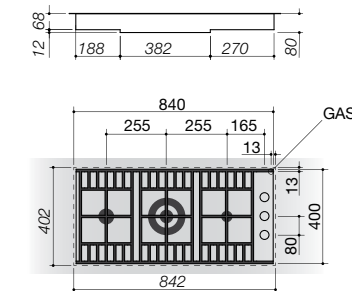

Lab 90 cm
2 gas + doppia corona 3,5 kW
 2 gas burners + double ring 3.5 kW

accessori / accessories
 35

1 semirapido / semirapid
1 doppia corona 3,5 kW / double ring 3.5 kW
1 ausiliario / auxiliary

griglie e spartif. ghisa
 cast iron pan supp. and burner caps

satinato/satin

PL2T4G

cod. 075824TS4

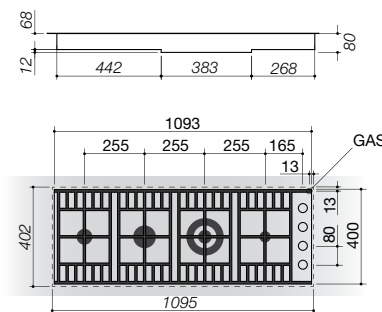

Lab 120 cm
3 gas + doppia corona 3,5 kW
 3 gas burners + double ring 3.5 kW

accessori / accessories
 35

1 semirapido / semirapid
1 rapido / rapid
1 doppia corona 3,5 kW / double ring 3.5 kW
1 ausiliario / auxiliary

griglie e spartif. ghisa
 cast iron pan supp. and burner caps

satinato/satin

PL3T4G

cod. 075831TS4

COTTURA - LAVAGGIO

HOBS - SINKS

COTTURA LAB

- Saldata su top in acciaio inox AISI 304
- Finitura vaso cottura e coperchio: satinata

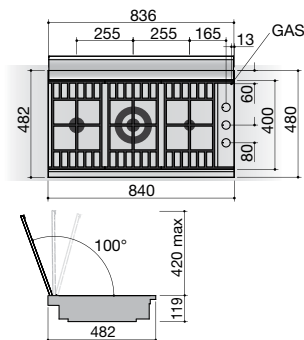

Lab 90 cm con coperchio / with cover
2 gas + doppia corona 3,5 kW
 2 gas burners + double ring 3.5 kW
accessori / accessories
 35
1 semirapido / semirapid
1 doppia corona 3,5 kW / double ring 3.5 kW
1 ausiliario / auxiliary
griglie e spartif. ghisa
 cast iron pan supp. and burner caps

LAB HOBS

- Welded on AISI 304 stainless steel worktop
- Hob mould and cover finish: satin

satinato/satin

PLC2T4G

cod. 075813TS4

COTTURA INDUZIONE

- Foratura e installazione a filo su top in acciaio inox AISI 304
- Comandi Touch Control

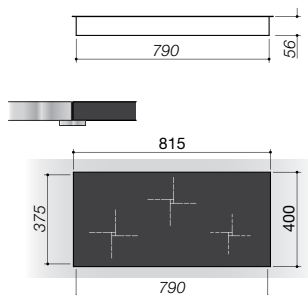

Flat 90 cm
Induzione - 3 zone Touch Control
 Induction - 3 zones Touch Controls

zone / zone:
 ø 250 mm: 2,3-3 kW (*)
 ø 200 mm: 2,3-3 kW (*)
(*) in funzione Booster
 (*) in Booster function
 ø 160 mm: 1,1-1,4 kW
(limitata a 0,7 kW con zona ø 200 a 3 kW)
 (limited to 0.7 kW with ø 200 area at 3 kW)

nero / black

PI94N

cod. 07580028T4

INDUCTION HOBS

- Top cutout and flush installation on AISI 304 stainless steel worktop
- Touch Controls

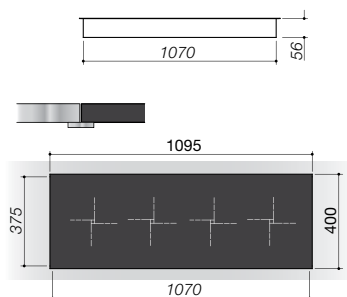

Flat 120 cm
Induzione - 4 zone Touch Control
 Induction - 4 zones Touch Controls

zone / zone:
 2 ø 200 mm: 2,3-3 kW (*)
(*) in funzione Booster
 (*) in Booster function
 2 ø 160 mm: 1,1-1,4 kW
(limitata a 0,7 kW con zona ø 200 a 3 kW)
 (limited to 0.7 kW with ø 200 area at 3 kW)

nero / black

PI124N

cod. 07580030T4

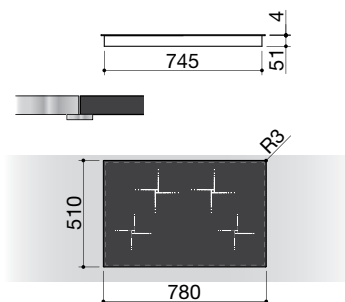

Green 80 cm
Induzione - 4 zone Touch Control con limitatore di potenza
 Induction - 4 zones Touch Controls with power management

zone / zone:
 2 ø 200 mm: 2,3-3 kW (*)
(*) in funzione Booster
 (*) in Booster function
 2 ø 160 mm: 1,4 kW
(limitata a 0,7 kW con zona ø 200 a 3 kW)
 (limited to 0.7 kW with ø 200 area at 3 kW)

nero / black

PI84GN

cod. 07580029T4

VASCHE QUADRE RAGGIO "0"

- Saldate su top
- Acciaio inox
AISI 304
- Finitura vasca:
satinata e
vintage

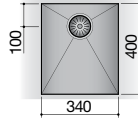

Vasca 34 x 40 x 21,5 H

34 x 40 x 21.5 H bowl

accessori / accessories

8 17 20 25 39 40 43 45 56

satinato / satin

VQ344S

cod. 07061407TS4

vintage / vintage

VQ344V

cod. 07061407TV4

SQUARE BOWLS RADIUS "0"

- Welded on
worktop
- AISI 304
stainless steel
- Bowl finish: satin
and vintage

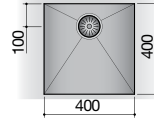

Vasca 40 x 40 x 21,5 H

40 x 40 x 21.5 H bowl

accessori / accessories

8 17 20 25 39 40 43 45 56

satinato / satin

VQ404S

cod. 07061412TS4

vintage / vintage

VQ404V

cod. 07061412TV4

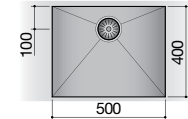

Vasca 50 x 40 x 21,5 H

50 x 40 x 21.5 H bowl

accessori / accessories

8 17 20 25 39 40 43 45 56

satinato / satin

VQ504S

cod. 07061427TS4

vintage / vintage

VQ504V

cod. 07061427TV4

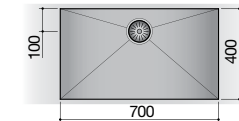

Vasca 70 x 40 x 21,5 H

70 x 40 x 21.5 H bowl

accessori / accessories

8 17 20 25 39 40 43 45 56

satinato / satin

VQ704S

cod. 07061455TS4

vintage / vintage

VQ704V

cod. 07061455TV4

COTTURA - LAVAGGIO

HOBS - SINKS

LAVELLI VASCHE QUADRE RAGGIO "0"

- Saldati su top
- Acciaio inox AISI 304
- Finitura vasca e gocciolatoio: satinata e vintage

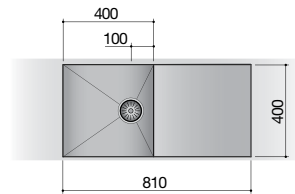

Lavello 1 vasca + gocciolatoio
40 x 40 x 21,5 H
Sink with 1 bowl + drainer
40 x 40 x 21.5 H

accessori / accessories
8 17 20 25 39 40 43 45 56

satinato gocciolatoio dx satin right drainer	LQ94DS	cod.07061482TS4
satinato gocciolatoio sx satin left drainer	LQ94SS	cod.07061481TS4
vintage gocciolatoio dx vintage right drainer	LQ94DV	cod.07061482TV4
vintage gocciolatoio sx vintage left drainer	LQ94SV	cod.07061481TV4

SQUARE BOWL SINKS RADIUS "0"

- Welded on worktop
- AISI 304 stainless steel
- Bowl and drainer finish: satin and vintage

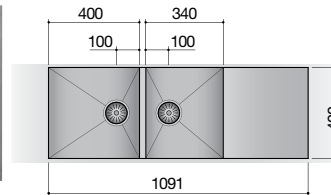

Lavello 2 vasche + gocciolatoio
40 x 40 x 21,5 H / 34 x 40 x 21,5 H
Sink with 2 bowls + drainer
40 x 40 x 21,5 H / 34 x 40 x 21,5 H

accessori / accessories
8 17 20 25 39 40 43 45 56

satinato gocciolatoio dx satin right drainer	LQ124DS	cod.07061492TS4
satinato gocciolatoio sx satin left drainer	LQ124SS	cod.07061491TS4
vintage gocciolatoio dx vintage right drainer	LQ124DV	cod.07061492TV4
vintage gocciolatoio sx vintage left drainer	LQ124SV	cod.07061491TV4

LAVELLI VASCA QUADRA RAGGIO "0" CON COPERCHIO

- Saldati su top
- Acciaio inox AISI 304
- Finitura vasca e coperchio: satinata
- Rubinetto miscelatore abbattibile 1RUBMBFA in dotazione

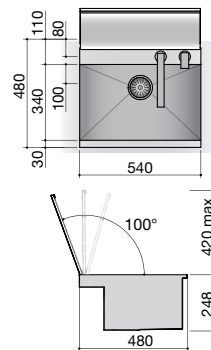

Lavello con coperchio 1 vasca
54 x 34 x 18,3 H
Sink with cover 1 bowl
54 x 34 x 18.3 H

accessori / accessories
38

satinato / satin VQC604S cod.07063000TS4

SQUARE BOWL SINKS RADIUS "0" WITH COVER

- Welded on worktop
- AISI 304 stainless steel
- Bowl and cover finish: satin
- 1RUBMBFA telescopic mixer tap included

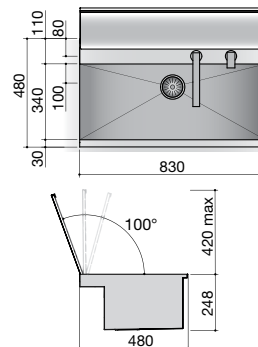

Lavello con coperchio 1 vasca
83 x 34 x 18,3 H
Sink with cover 1 bowl
83 x 34 x 18.3 H

accessori / accessories
38

satinato / satin VQC704S cod.07063005TS4 € 3.185

VASCHE QUADRE RAGGIO "12"

- Saldate su top
- Acciaio inox AISI 304
- Finitura vasca: satinata, mat e vintage

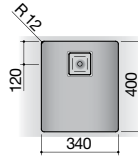

Vasca 34 x 40 x 20 H

34 x 40 x 20 H bowl

accessori / accessories

8 17 20 25 39 40 43 45 55

satinato / satin	VQR344S	cod. 07061410TS4
vintage / vintage	VQR344V	cod. 07061410TV4
mat / mat	VQR344M	cod. 07061410TM4

SQUARE BOWLS RADIUS "12"

- Welded on worktop
- AISI 304 stainless steel
- Bowl finish: satin, mat and vintage

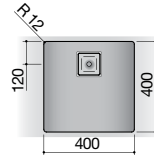

Vasca 40 x 40 x 20 H

40 x 40 x 20 H bowl

accessori / accessories

8 17 20 25 39 40 43 45 55

satinato / satin	VQR404S	cod. 07061420TS4
vintage / vintage	VQR404V	cod. 07061420TV4
mat / mat	VQR404M	cod. 07061420TM4

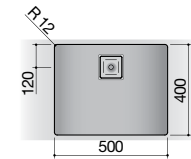

Vasca 50 x 40 x 20 H

50 x 40 x 20 H bowl

accessori / accessories

8 17 20 25 39 40 43 45 55

satinato / satin	VQR504S	cod. 07061430TS4
vintage / vintage	VQR504V	cod. 07061430TV4
mat / mat	VQR504M	cod. 07061430TM4

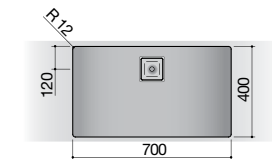

Vasca 70 x 40 x 20 H

70 x 40 x 20 H bowl

accessori / accessories

8 17 20 25 39 40 43 45 55

satinato / satin	VQR704S	cod. 07061450TS4
vintage / vintage	VQR704V	cod. 07061450TV4
mat / mat	VQR704M	cod. 07061450TM4

PROGETTAZIONE TOP

WORKTOP DESIGN

In fase di progettazione del top è opportuno dimensionare gli sbalzi seguendo le informazioni tecniche, al fine di non esporre il piano al rischio di rotture durante l'utilizzo quotidiano.

When designing the worktop, the overhangs should be sized by following the technical informations in order not to expose the worktop to the risk of breakage during daily use.

Per tutte le tipologie di top la dimensione "A" deve essere massimo 30 cm.

For all types of worktops the "A" size should be maximum 30 cm.

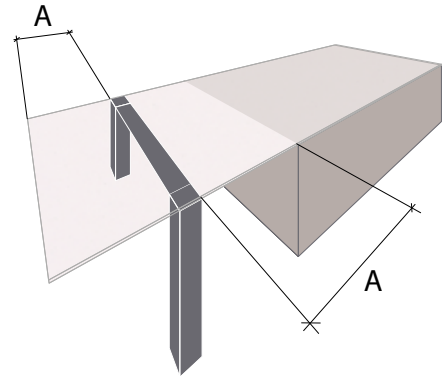
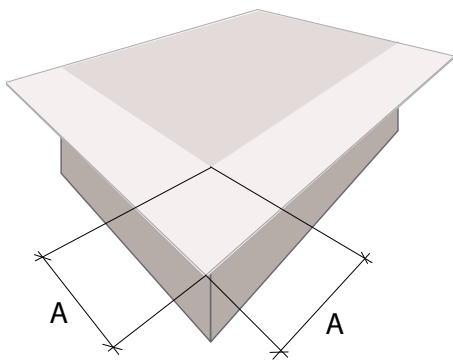
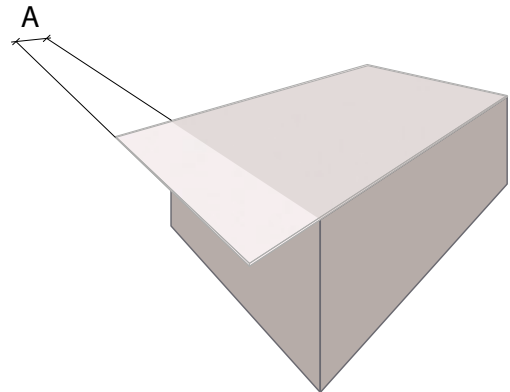
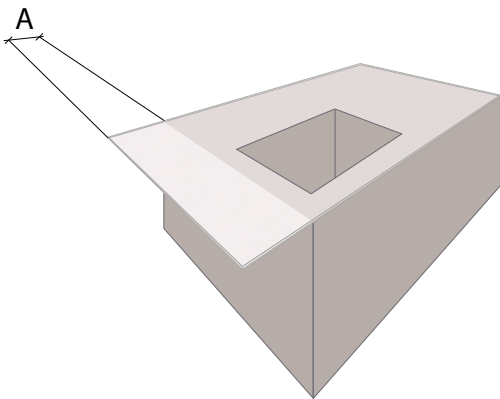

DETTAGLIO FIANCHI

SIDE PANELS DETAIL

Tutti i fianchi/sostegni sono realizzati con dei piedini regolabili incassati nella parte inferiore, ad esclusione di quelli con sp.1,2 cm.

In lower part all side panels/supports realized with built-in adjustable feet, those th.1.2 cm.

• **Sistema di montaggio top al fianco**

Assembly system of the worktop to the side

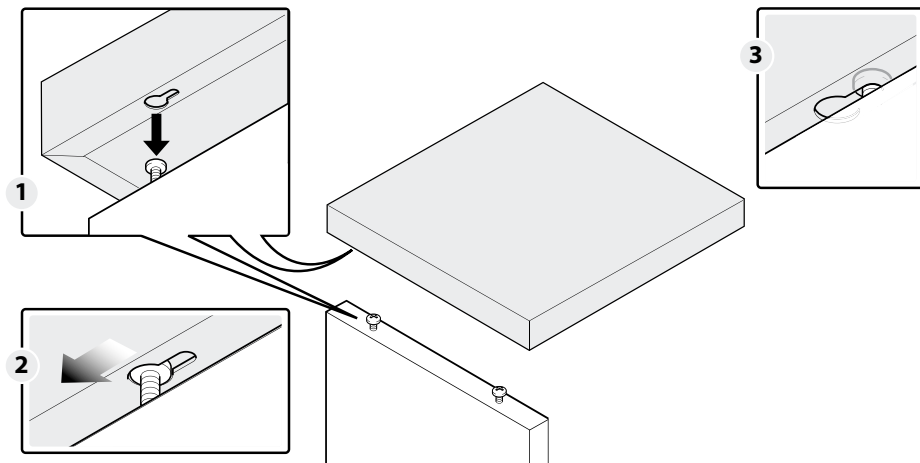

• **Sistema di montaggio dello schienale**

Assembly system of the back panel

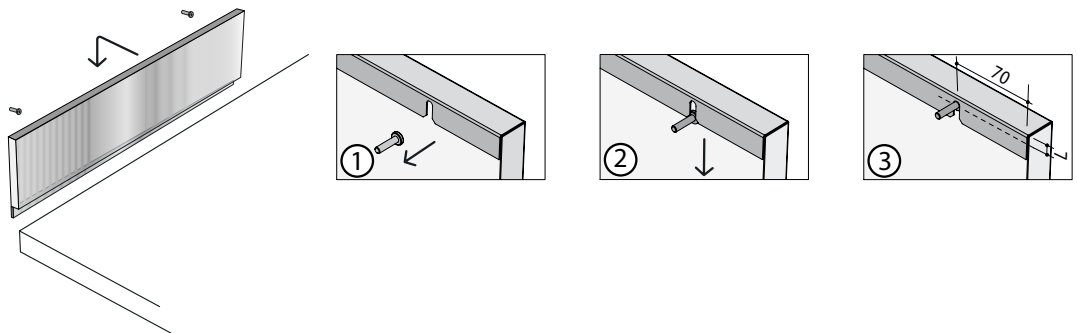

CANALI SALDATI SU TOP
CHANNELS WELDED ON WORKTOPS



CANALI

- Saldati su top acciaio 10/10 e 0,4 cm
- Acciaio inox AISI 304
- Finitura: satinata

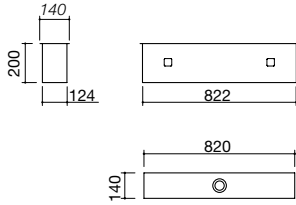

Canale saldato 90 cm
90 cm welded channel
(esclusi complementi)
(without accessories)

10/10	AATT90	cod. 086527000
0,4 cm	AATT904	cod. 086527004

CHANNELS

- Welded on 10/10 st. steel worktop and 0.4 cm
- AISI 304 stainless steel
- Finish: satin

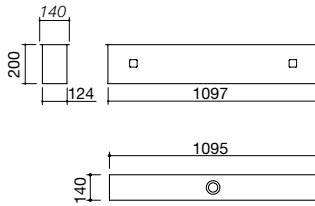

Canale saldato 120 cm
120 cm welded channel
(esclusi complementi)
(without accessories)

10/10	AATT120	cod. 086527050
0,4 cm	AATT1204	cod. 086527054

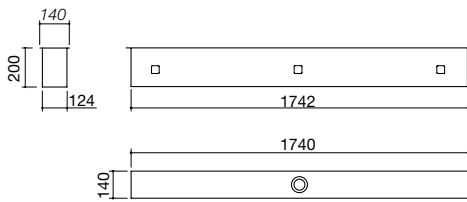

Canale saldato 180 cm
180 cm welded channel
(esclusi complementi)
(without accessories)

10/10	AATT180	cod. 086527100
0,4 cm	AATT1804	cod. 086527104

Vaschetta forata / Colander

Portabottiglie / Bottle holders

Ripiano scolabicchieri piccolo / Small drainer for glasses

Portacoltelli / Knife holder

Portataglieri con 3 taglieri / Chopping board holder with 3 chopping boards

3 Portabottiglie / 3 bottle holders

Portaprese basculante / Pop-up socket holder



CANALI SALDATI SU TOP

CHANNELS WELDED ON WORKTOPS

COMPLEMENTI

- Per canale attrezzato in acciaio inox AISI 304 con finitura satinata

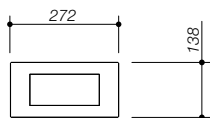

1 modulo / unit

1CPP

cod. 08652751

Portaprese basculante
Pop-up socket holder

ACCESSORIES

- For accessorised channel in AISI 304 stainless steel with satin finish

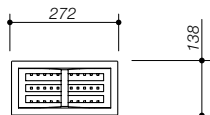

1 modulo / unit

1CSP

cod. 08652752

Scolapiatti
Drainer for glasses

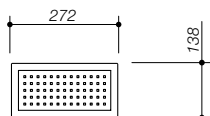
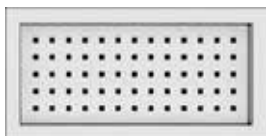

1 modulo / unit

1CVS

cod. 08652753

Vaschetta forata
Colander

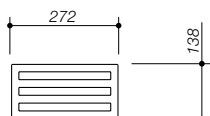

1 modulo / unit

1CPT

cod. 08652754

Portataglieri con 3 taglieri in HPL nero
Chopping board holder with 3 black HPL chopping boards

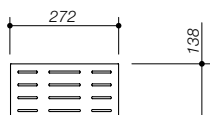

1 modulo / unit

1CPC

cod. 08652755

Portacoltelli in HPL nero
Black HPL knife holder

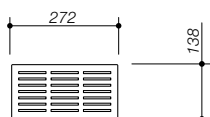

1 modulo / unit

1CRG

cod. 08652756

Ripiano scolabicchieri grande
Large drainer for glasses

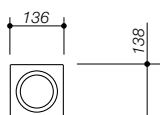

1/2 modulo / unit

1CPB

cod. 08652757

Portabottiglie
Bottle holders

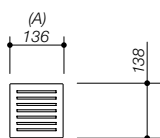

1/2 modulo / unit

1CRP

cod. 08652758

Ripiano scolabicchieri piccolo
Small drainer for glasses

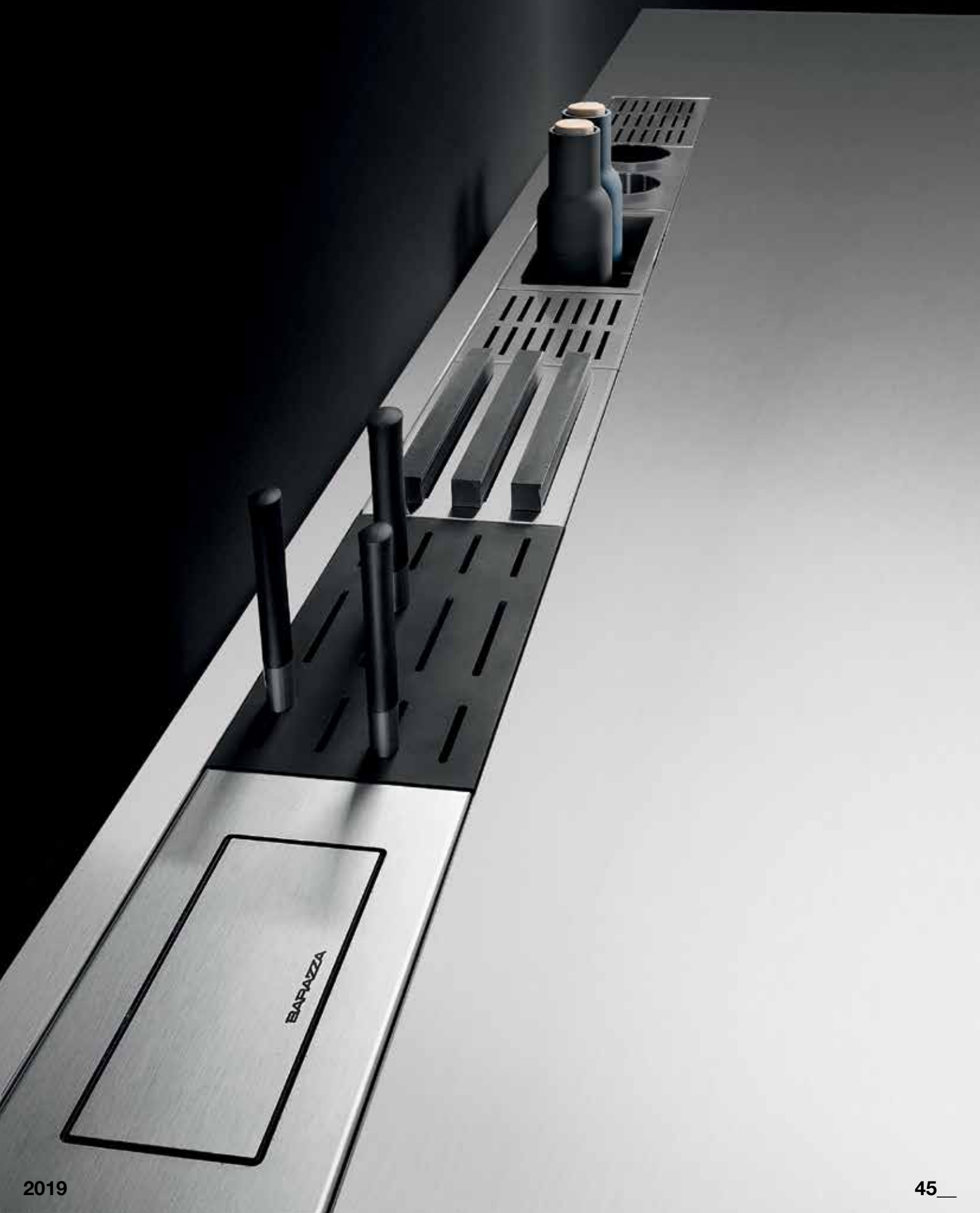

LAB FUSION

Combinando gli elementi cottura e lavaggio, si ottengono soluzioni inedite, estremamente esclusive.

Combining cooking and washing equipment in customised sizes and finishes, you can obtain original, highly exclusive results.





Lab Fusion profondità 51
Lab Fusion depth 51

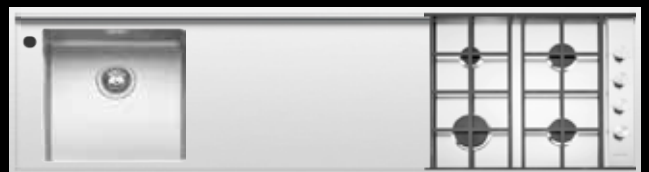

Lab Fusion profondità 45,5
Lab Fusion depth 45.5



VERSIONE BRIDGE

BRIDGE VERSION

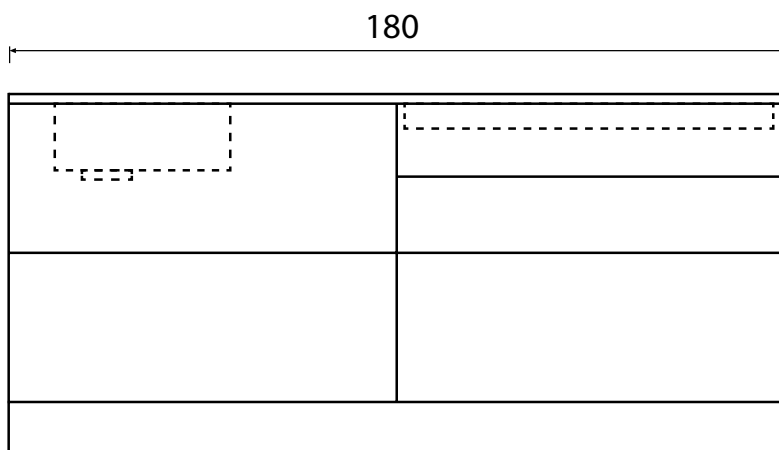

modulo verso sx
LH version modular

Soluzioni disponibili

Available units

**1) sottolavello L 90 2 ante/2 cestoni + base predisposta per piano cottura L 90 2 ante/2 cestoni/
1 frontale superiore fisso, 1 cassetto e 1 cestone**

sink base unit W 90 2 doors/2 deep drawers + base unit configured for cooker hob W 90 2 doors/2 deep drawers/
1 fixed upper front, 1 drawer and 1 deep drawer

VERSIONE NECK/LUX

NECK/LUX VERSION

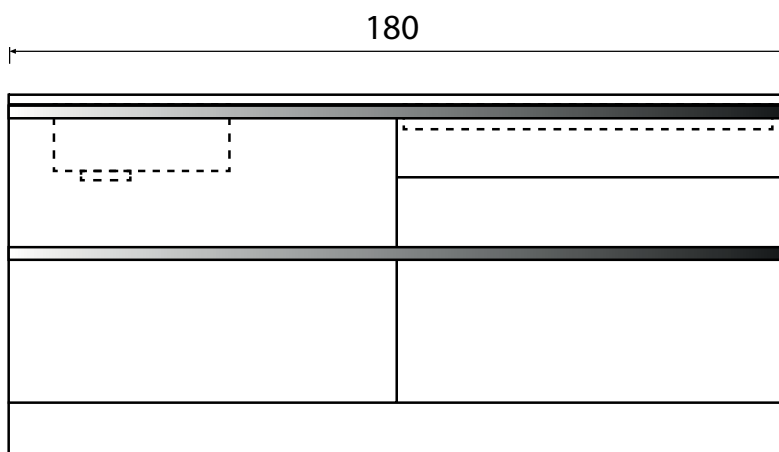

modulo verso sx
LH version modular

Soluzioni disponibili

Available units

**1) sottolavello L 90 2 ante/2 cestoni + base predisposta per piano cottura L 90 2 ante/2 cestoni/
1 frontale superiore fisso, 1 cassetto e 1 cestone**

sink base unit W 90 2 doors/2 deep drawers + base unit configured for cooker hob W 90 2 doors/2 deep drawers/
1 fixed upper front, 1 drawer and 1 deep drawer

MODULO 2 LAB FUSION

LAB FUSION MODULAR 2

MODULO 2 Lab Fusion da 176x51 cm - Vasca quadra 40x40 e piano cottura da 65

Lab Fusion MODULAR 2 176x51 cm - Squared sink 40x40 and cooker hob 65

Accessori/Accessories

8 17 20 25 38
39 40 43 45



immagine verso sx
image LH version

DX 7LUB0025 cod. TAIBLAB21

SX 7LUB0020 cod. TAIBLAB22

Prodotti selezionati:

Piano Lab Fusion in acciaio da 176 cm LLF2 con profondità di 51 cm e foro di incasso 174 X 49 cm.

Composto come segue:

- 1 - FTR - Spazio di 9 cm con foro rubinetto
- 2 - VXI40 - Vasca quadra Fusion r.15 - 40x40
- 3 - Spazio libero di 67 cm
- 4 - PL4IGD - Piano cottura Lab Fusion 65 - griglie e spartifiamma ghisa
- 5 - Spazio libero di 1,5 cm

Selected products:

Stainless steel worktop Lab Fusion 176 cm LLF2 with depth 51 cm and cut out 174 X 49 cm.

Assembled as follows:

- 1 - FTR - Space of 9 cm with tap hole
- 2 - VXI40 - Fusion squared sink radius 15 - 40x40
- 3 - Free space of 67 cm
- 4 - PL4IGD - Lab Fusion cooker hob 65 - cast iron pan supports and burner caps
- 5 - Free space of 1.5 cm

N.B.: maggiorazione per foro incasso su top n. 3 fori rettangolare (T9FRE) vedi listini top

Note: surcharge for worktop built-in cut out no. 3 rectangular holes (T9FRE) see worktop pricelist

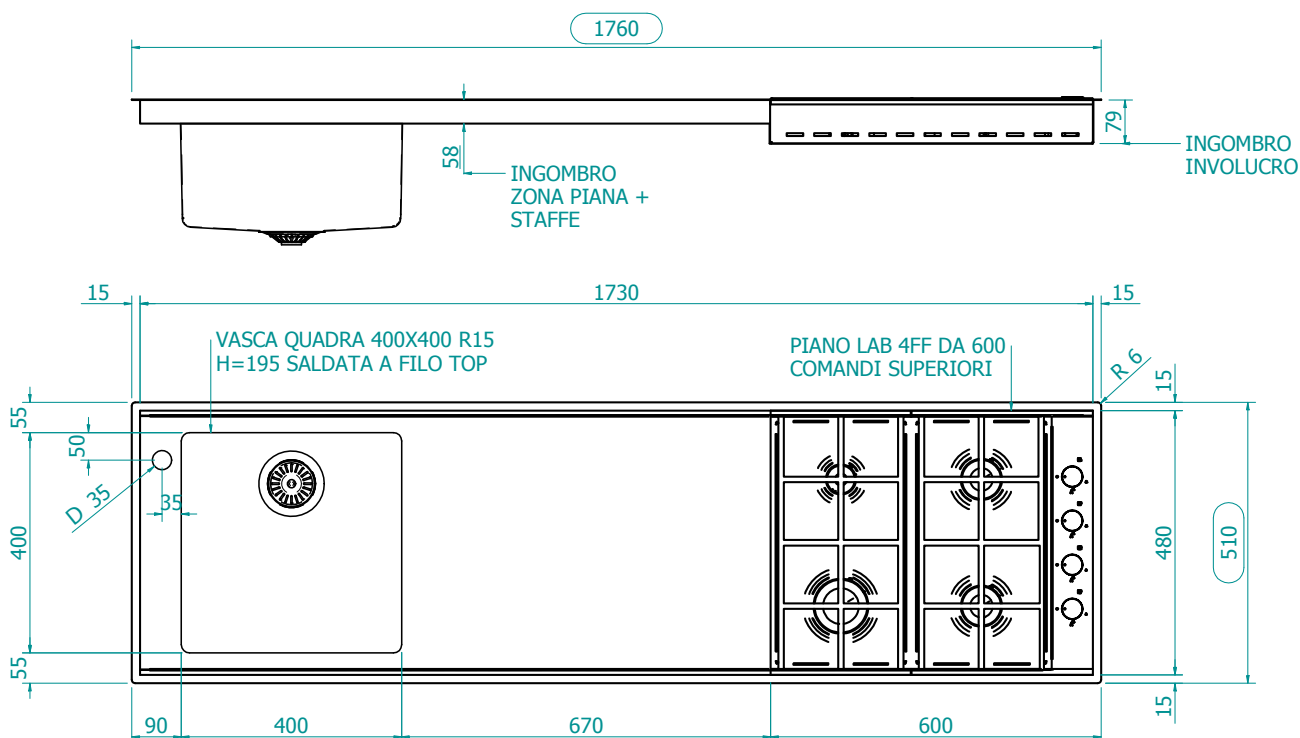

VERSIONE BRIDGE

BRIDGE VERSION

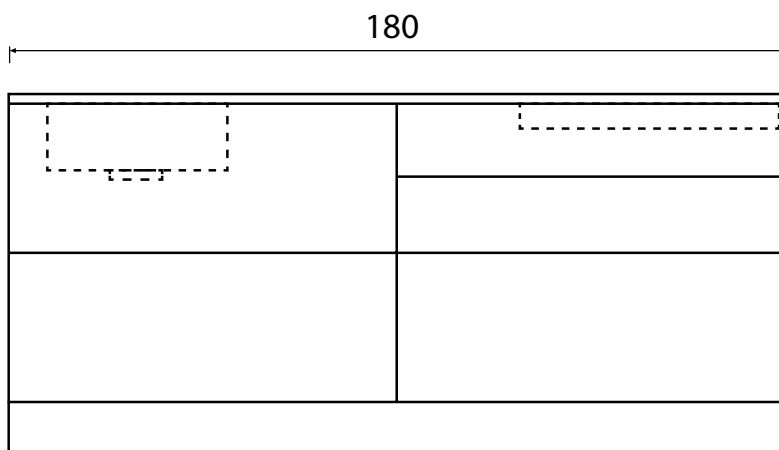

modulo verso sx
LH version modular

Soluzioni disponibili

Available units

**1) sottolavello L 90 2 ante/2 cestoni + base predisposta per piano cottura L 90 2 ante/2 cestoni/
1 frontale superiore fisso, 1 cassetto e 1 cestone**

sink base unit W 90 2 doors/2 deep drawers + base unit configured for cooker hob W 90 2 doors/2 deep drawers/
1 fixed upper front, 1 drawer and 1 deep drawer

VERSIONE NECK/LUX

NECK/LUX VERSION

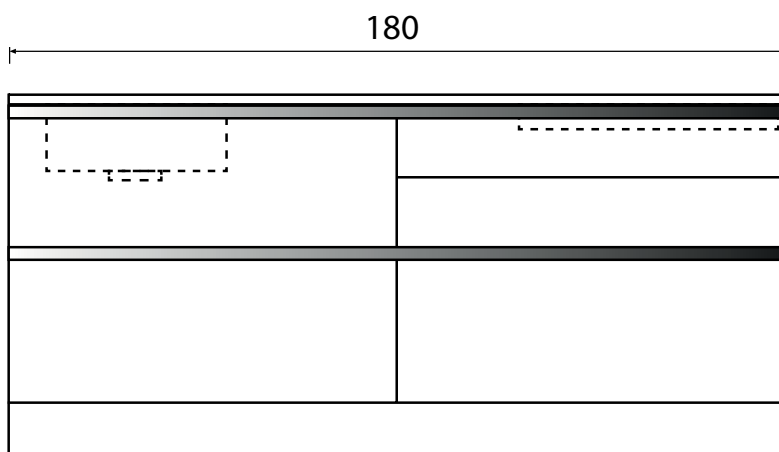

modulo verso sx
LH version modular

Soluzioni disponibili

Available units

**1) sottolavello L 90 2 ante/2 cestoni + base predisposta per piano cottura L 90 2 ante/2 cestoni/
1 frontale superiore fisso, 1 cassetto e 1 cestone**

sink base unit W 90 2 doors/2 deep drawers + base unit configured for cooker hob W 90 2 doors/2 deep drawers/
1 fixed upper front, 1 drawer and 1 deep drawer

MODULO 3 LAB FUSION

LAB FUSION MODULAR 3

MODULO 3 Lab Fusion da 176x51 cm - Vasca quadra 50x40 e piano cottura induzione da 90

Lab Fusion MODULAR 3 176x51 cm - Squared sink 50x40 and induction cooker hob 90

Accessori/Accessories

8 17 20 25 38
39 40 43 45



immagine verso sx
image LH version

DX 7LUB0035 cod. TAIBLAB31

SX 7LUB0030 cod. TAIBLAB32

Prodotti selezionati:

Piano Lab Fusion in acciaio da 176 cm LLF2 con profondità di 51 cm e foro di incasso 174 X 49 cm.

Composto come segue:

- 1 - FTR - Spazio di 9 cm con foro rubinetto
- 2 - VXI50 - Vasca quadra Fusion r.15 - 50x40
- 3 - Spazio libero di 30,8 cm
- 4 - PD93I - Piano cottura Induzione da 90 - 3 zone Touch Control
- 5 - Spazio libero di 4,5 cm

Selected products:

Stainless steel worktop Lab Fusion 176 cm LLF2 with depth 51 cm and cut out 174 X 49 cm.

Assembled as follows:

- 1 - FTR - Space of 9 cm with tap hole
- 2 - VXI50 - Fusion squared sink radius 15 - 50x40
- 3 - Free space of 30.8 cm
- 4 - PD93I - Induction cooker hob 90 - 3 Touch Control zones
- 5 - Free space of 4.5 cm

N.B.: maggiorazione per foro incasso su top n. 3 foro rettangolare (T9FRE) vedi listini top

Note: surcharge for worktop built-in cut out no. 3 rectangular holes (T9FRE) see worktop pricelist

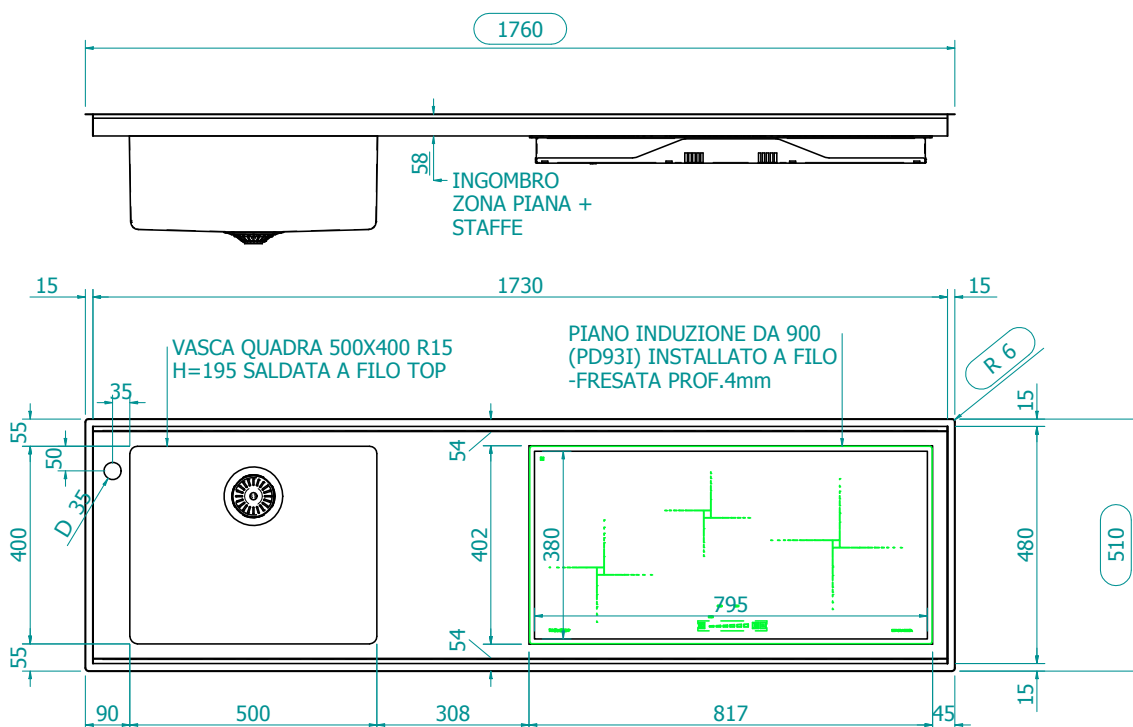

VERSIONE BRIDGE

BRIDGE VERSION

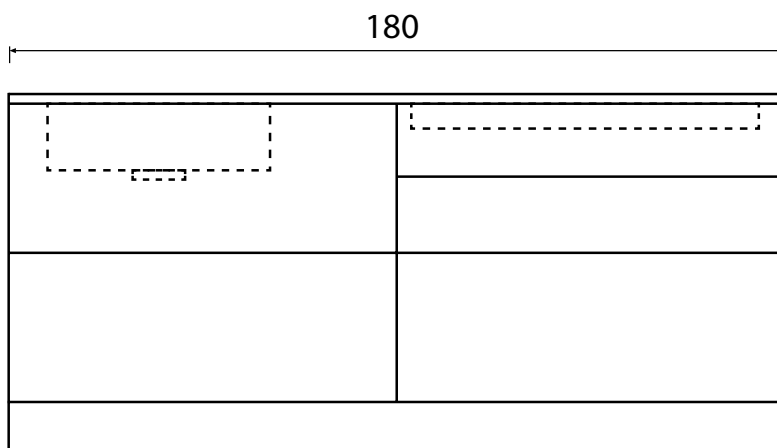

modulo verso sx
LH version modular

Soluzioni disponibili

Available units

**1) sottolavello L 90 2 ante/2 cestoni + base predisposta per piano cottura L 90 2 ante/2 cestoni/
1 frontale superiore fisso, 1 cassetto e 1 cestone**

sink base unit W 90 2 doors/2 deep drawers + base unit configured for cooker hob W 90 2 doors/2 deep drawers/
1 fixed upper front, 1 drawer and 1 deep drawer

VERSIONE NECK/LUX

NECK/LUX VERSION

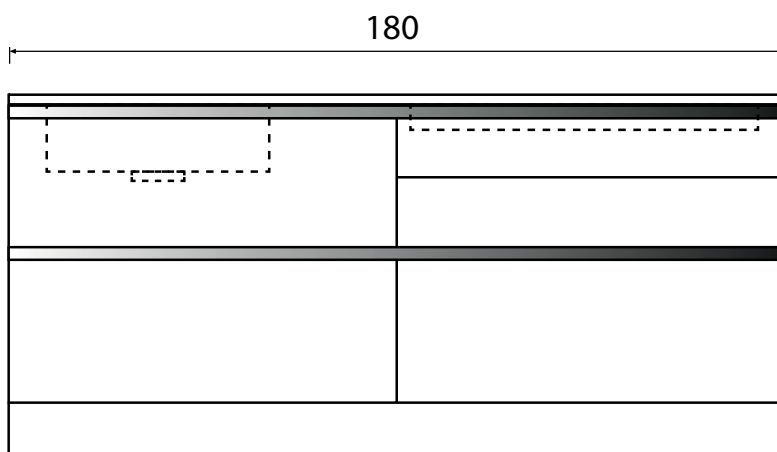

modulo verso sx
LH version modular

Soluzioni disponibili

Available units

**1) sottolavello L 90 2 ante/2 cestoni + base predisposta per piano cottura L 90 2 ante/2 cestoni/
1 frontale superiore fisso, 1 cassetto e 1 cestone**

sink base unit W 90 2 doors/2 deep drawers + base unit configured for cooker hob W 90 2 doors/2 deep drawers/
1 fixed upper front, 1 drawer and 1 deep drawer

MODULO 4 LAB FUSION

LAB FUSION MODULAR 4

MODULO 4 Lab Fusion da 206x51 cm - Vasca quadra 50x40 e piano cottura da 90

Lab Fusion MODULAR 4 206x51 cm - Squared sink 50x40 and cooker hob 90

Accessori/Accessories



immagine verso sx
image LH version

DX 7LUB0045 cod. TAIBLAB41

SX 7LUB0040 cod. TAIBLAB42

Prodotti selezionati:

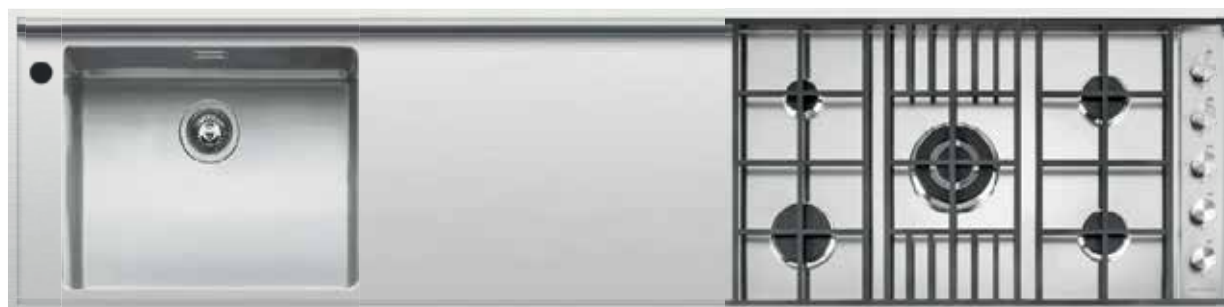
Piano Lab Fusion in acciaio da 206 cm LLF2 con profondità di 51 cm e foro di incasso 204 X 49 cm.

Composto come segue:

- 1 - FTR - Spazio di 9 cm con foro rubinetto
- 2 - VXI50 - Vasca quadra Fusion r.15 - 50x40
- 3 - Spazio libero di 61,5 cm
- 4 - PL5IGD - Piano cottura Lab Fusion 90 - griglie e spartifiamma ghisa
- 5 - Spazio libero di 1,5 cm

Selected products:

Stainless steel worktop Lab Fusion 206 cm LLF2 with depth 51 cm and cut out 204 X 49 cm.

Assembled as follows:

- 1 - FTR - Space of 9 cm with tap hole
- 2 - VXI50 - Fusion squared sink radius 15 - 50x40
- 3 - Free space of 61.5 cm
- 4 - PL5IGD - Lab Fusion cooker hob 90 - cast iron pan supports and burner caps
- 5 - Free space of 1.5 cm

N.B.: maggiorazione per foro incasso su top n. 3 foro rettangolare (T9FRE) vedi listini top

Note: surcharge for worktop built-in cut out no. 3 rectangular holes (T9FRE) see worktop pricelist

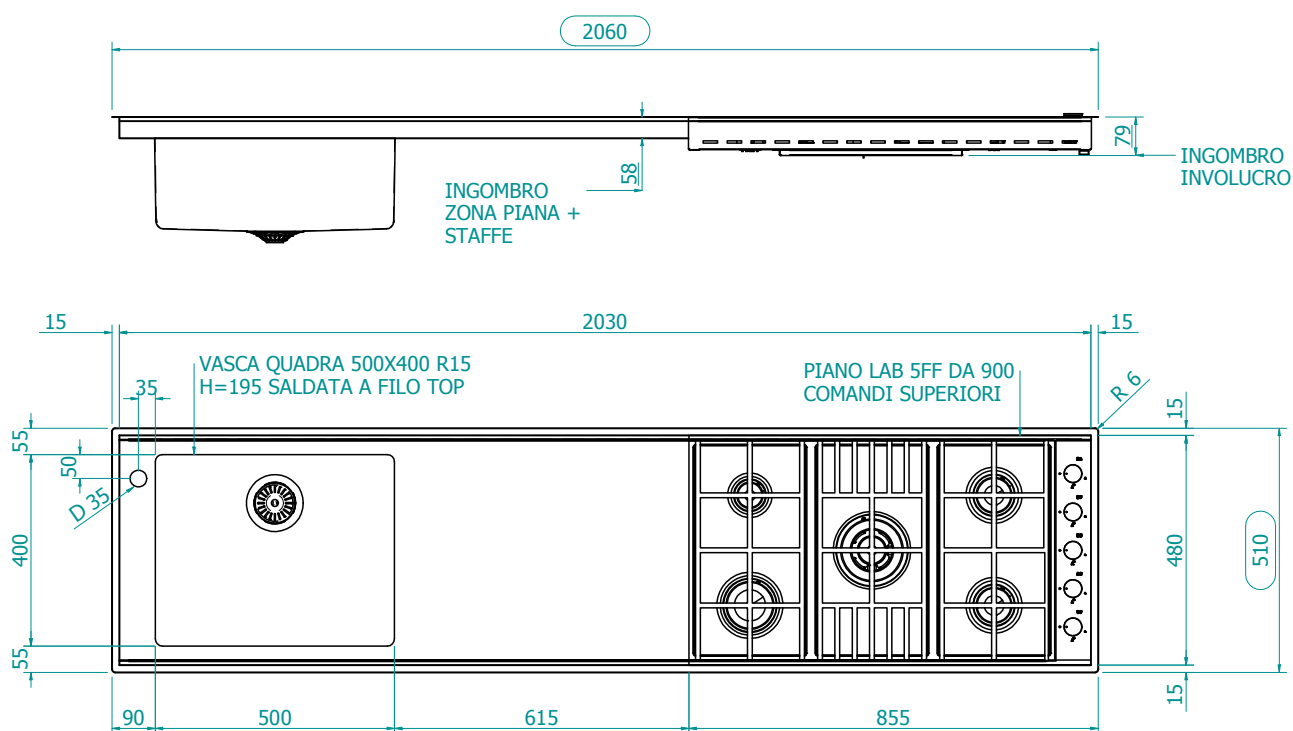

VERSIONE BRIDGE

BRIDGE VERSION

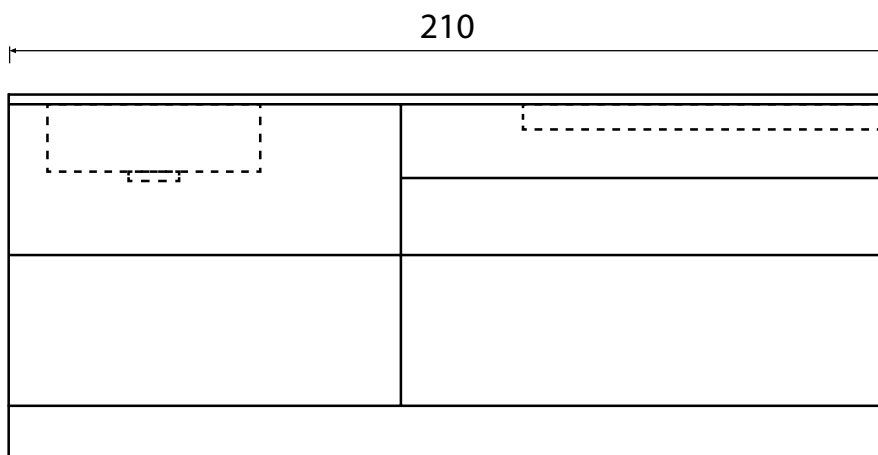

modulo verso sx
LH version modular

Soluzioni disponibili

Available units

**1) sottolavello L 90 2 ante/2 cestoni + base predisposta per piano cottura L 120 2 ante/2 cestoni/
1 frontale superiore fisso, 1 cassetto e 1 cestone**

sink base unit W 90 2 doors/2 deep drawers + base unit configured for cooker hob W 120 2 doors/2 deep drawers/
1 fixed upper front, 1 drawer and 1 deep drawer

VERSIONE NECK/LUX

NECK/LUX VERSION

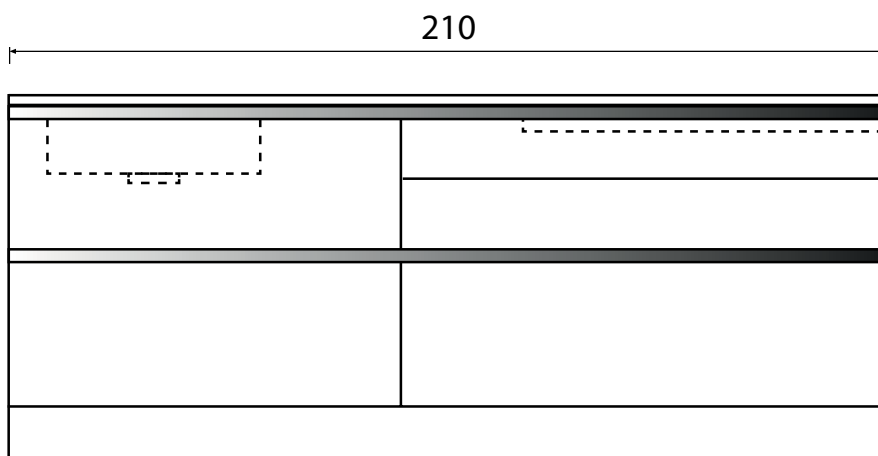

modulo verso sx
LH version modular

Soluzioni disponibili

Available units

**1) sottolavello L 90 2 ante/2 cestoni + base predisposta per piano cottura L 120 2 ante/2 cestoni/
1 frontale superiore fisso, 1 cassetto e 1 cestone**

sink base unit W 90 2 doors/2 deep drawers + base unit configured for cooker hob W 120 2 doors/2 deep drawers/
1 fixed upper front, 1 drawer and 1 deep drawer

B_FREE FUSION

Dall'evoluzione del programma modulare B_Free nasce B_Free Fusion, progetto che consente di personalizzare al massimo il piano di lavoro, attrezzandolo con gli elementi più aderenti alle singole esigenze, ottenendo un unico piano d'acciaio a incasso in cui è possibile integrare tutte le funzioni.

As an evolution of the B_Free modular range comes B_Free Fusion, which allows you to fully personalise the work surface by equipping it with features that best suit your specific requirements. The result is a single, built-in steel work surface integrating all of the functions you need.





B_Free Fusion profondità 51
 B_Free Fusion depth 51

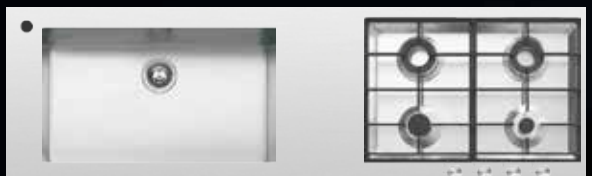

MODULO 5 B_FREE FUSION

B_FREE FUSION MODULAR 5

MODULO 5 B_Free Fusion da 176x51 cm - Vasca quadra 40x40 e piano cottura da 60

B_Free Fusion MODULAR 5 176x51 cm - Squared sink 40x40 and cooker hob 60

Accessori/Accessories

8 17 20 25 38
39 40 43 45 47



immagine verso sx
image LH version

DX 7LUB0055 cod. TAIBFREE11

SX 7LUB0050 cod. TAIBFREE12

Prodotti selezionati:

Piano B_Free Fusion in acciaio da 176 cm LF2 con profondità di 51 cm e foro di incasso 174 X 49 cm.

Composto come segue:

- 1 - Spazio libero di 5,5 cm
- 2 - VXF40 - Vasca quadra Fusion r.15 - 40x40
- 3 - FTR - Spazio di 73,4 cm con foro rubinetto
- 4 - PF64 - Piano cottura B_Free Fusion 60 - 3 gas + doppia corona Chef
- 5 - Spazio libero di 1,5 cm

Selected products:

Stainless steel worktop B_Free Fusion 176 cm LF2 with depth 51 cm and cut out 174 X 49 cm.

Assembled as follows:

- 1 - Free space of 5.5 cm
- 2 - VXF40 - Fusion squared sink radius 15 - 40x40
- 3 - FTR - Space of 73.4 cm with tap hole
- 4 - PF64 - B_Free Fusion cooker hob 60 - 3 gas burners + Chef double ring
- 5 - Free space of 1.5 cm

N.B.: maggiorazione per foro incasso su top n. 3 foro rettangolare (T9FRE) vedi listini top

Note: surcharge for worktop built-in cut out no. 3 rectangular holes (T9FRE) see worktop pricelist

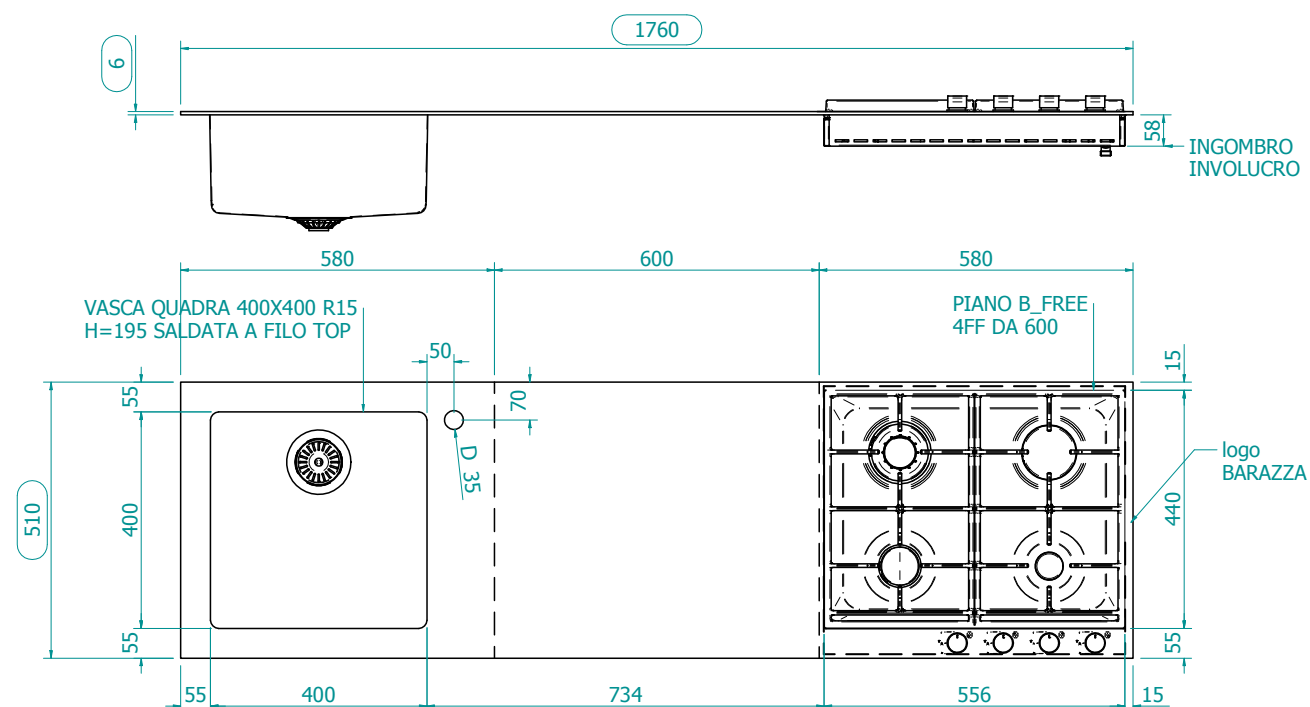

VERSIONE BRIDGE

BRIDGE VERSION

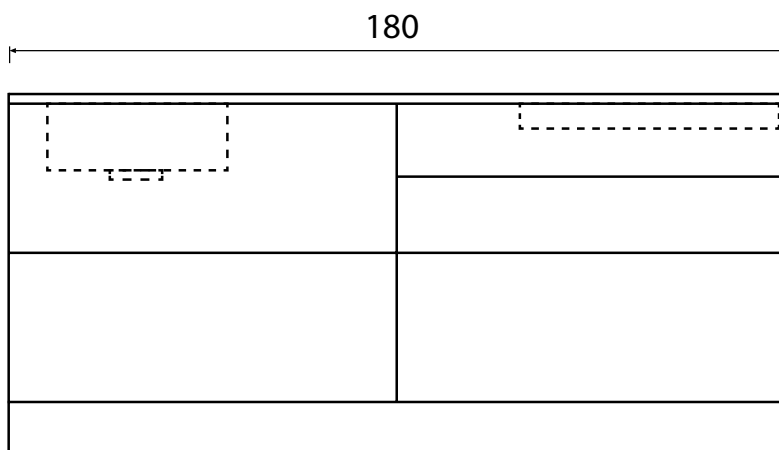

modulo verso sx
LH version modular

Soluzioni disponibili

Available units

- 1) **sottolavello L 60 1 anta/2 cestoni + base L 60/base L 60 per lavastoviglie**
+ base predisposta per piano cottura L 60 1 anta/2 cestoni/1 frontale superiore fisso, 1 cassetto e 1 cestone
sink base unit W 60 1 door/2 deep drawers + base unit W 60/ base unit W 60 for dishwasher
+ base unit configured for cooker hob W 60 1 door/2 deep drawers/1 fixed upper front,1 drawer and 1 deep drawer
- 2) **sottolavello L 90 2 ante/2 cestoni + base predisposta per piano cottura L 90 2 ante/2 cestoni/**
1 frontale superiore fisso, 1 cassetto e 1 cestone
sink base unit W 90 2 doors/2 deep drawers + base unit configured for cooker hob W 90 2 doors/2 deep drawers/
1 fixed upper front,1 drawer and 1 deep drawer

VERSIONE NECK/LUX

NECK/LUX VERSION

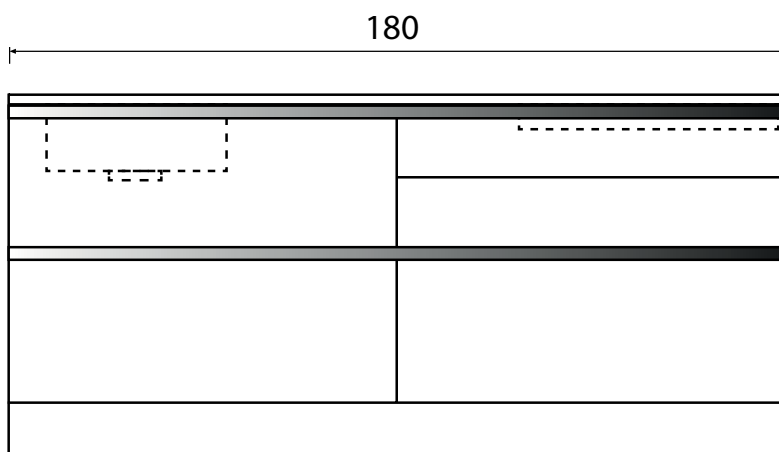

modulo verso sx
LH version modular

Soluzioni disponibili

Available units

- 1) **sottolavello L 60 1 anta/2 cestoni + base L 60/base L 60 per lavastoviglie**
+ base predisposta per piano cottura L 60 1 anta/2 cestoni/1 frontale superiore fisso, 1 cassetto e 1 cestone
sink base unit W 60 1 door/2 deep drawers + base unit W 60/ base unit W 60 for dishwasher
+ base unit configured for cooker hob W 60 1 door/2 deep drawers/1 fixed upper front,1 drawer and 1 deep drawer
- 2) **sottolavello L 90 2 ante/2 cestoni + base predisposta per piano cottura L 90 2 ante/2 cestoni/**
1 frontale superiore fisso, 1 cassetto e 1 cestone
sink base unit W 90 2 doors/2 deep drawers + base unit configured for cooker hob W 90 2 doors/2 deep drawers/
1 fixed upper front,1 drawer and 1 deep drawer

VERSIONE BRIDGE

BRIDGE VERSION

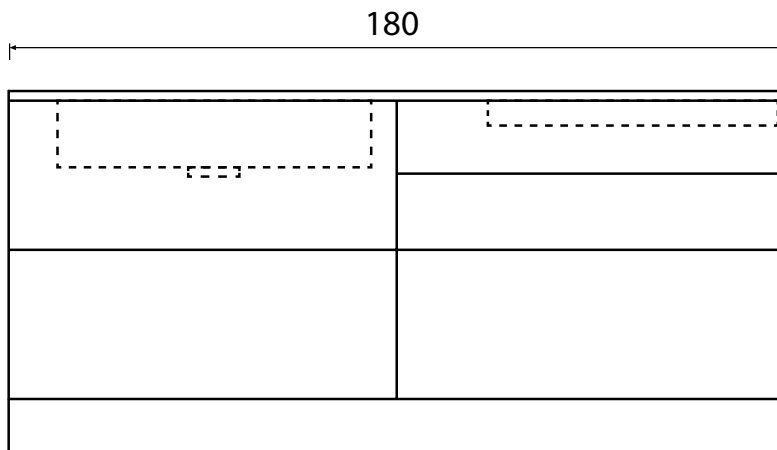

modulo verso sx
LH version modular

Soluzioni disponibili

Available units

**1) sottolavello L 90 2 ante/2 cestoni + base predisposta per piano cottura L 90 2 ante/2 cestoni/
1 frontale superiore fisso, 1 cassetto e 1 cestone**

sink base unit W 90 2 doors/2 deep drawers + base unit configured for cooker hob W 90 2 doors/2 deep drawers/
1 fixed upper front, 1 drawer and 1 deep drawer

VERSIONE NECK/LUX

NECK/LUX VERSION

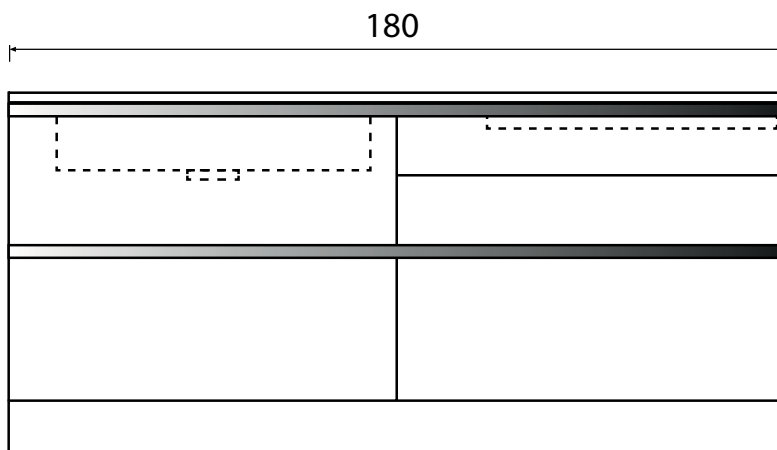

modulo verso sx
LH version modular

Soluzioni disponibili

Available units

**1) sottolavello L 90 2 ante/2 cestoni + base predisposta per piano cottura L 90 2 ante/2 cestoni/
1 frontale superiore fisso, 1 cassetto e 1 cestone**

sink base unit W 90 2 doors/2 deep drawers + base unit configured for cooker hob W 90 2 doors/2 deep drawers/
1 fixed upper front, 1 drawer and 1 deep drawer

MODULO 7 B_FREE FUSION

B_FREE FUSION MODULAR 7

MODULO 7 B_Free Fusion da 236x51 cm - Doppia vasca quadra 34x40 e piano cottura da 90

B_Free Fusion MODULAR 7 236x51 cm - Double squared sink 34x40 and cooker hob 90

Accessori/Accessories

8 17 20 25 38
39 40 43 45 47

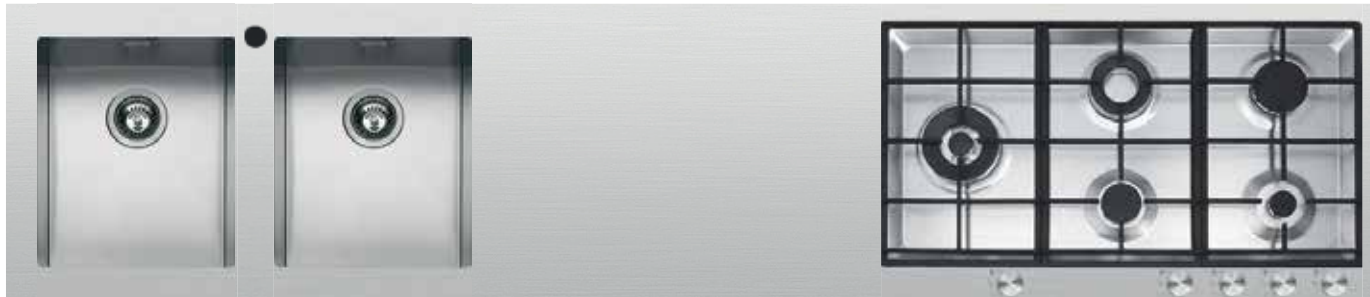

DX 7LUB0075 cod. TAIBFREE31
SX 7LUB0070 cod. TAIBFREE32

immagine verso sx
image LH version

Prodotti selezionati:

Piano B_Free Fusion in acciaio da 236 cm LF2 con profondità di 51 cm e foro di incasso 234 X 49 cm.

Composto come segue:

- 1 - Spazio libero di 5,5 cm
- 2 - VXF34 - Vasca quadra Fusion r.15 - 34x40
- 3 - FTR - Spazio di 7 cm con foro rubinetto
- 4 - VXF34 - Vasca quadra Fusion r.15 - 34x40
- 5 - Spazio libero di 70,8 cm
- 6 - PF95 - Piano cottura B_Free Fusion 90 - 3 gas + doppia corona Chef + doppia corona 4 kW
- 7 - Spazio libero di 1,5 cm

Selected products:

Stainless steel worktop B_Free Fusion 236 cm LF2 with depth 51 cm and cut out 234 X 49 cm.

Assembled as follows:

- 1 - Free space of 5.5 cm
- 2 - VXF34 - Fusion squared sink radius 15 - 34x40
- 3 - FTR - Space of 7 cm with tap hole
- 4 - VXF34 - Fusion squared sink radius 15 - 34x40
- 5 - Free space of 70.8 cm
- 6 - PF95 - B_Free Fusion cooker hob 90 - 3 gas burners + Chef double ring + double ring 4 kW
- 7 - Free space of 1.5 cm

N.B.: maggiorazione per foro incasso su top n. 3 foro rettangolare (T9FRE) vedi listini top

Note: surcharge for worktop built-in cut out no. 3 rectangular holes (T9FRE) see worktop pricelist

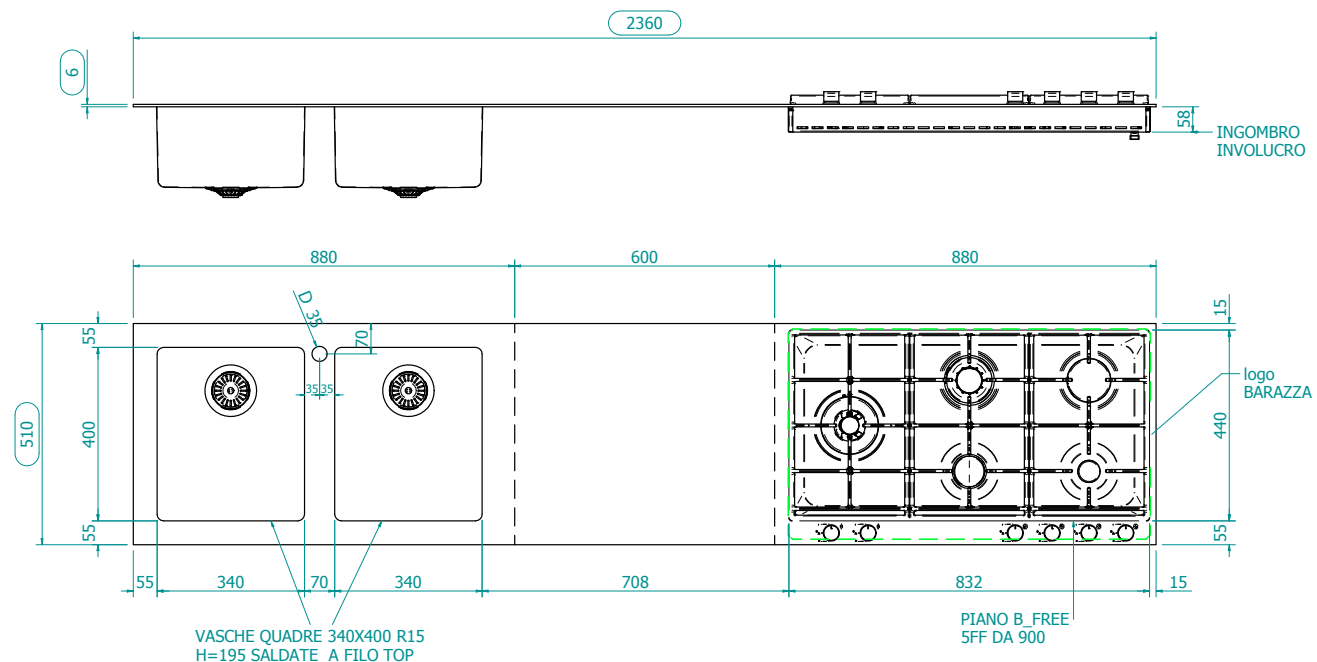

VERSIONE BRIDGE BRIDGE VERSION

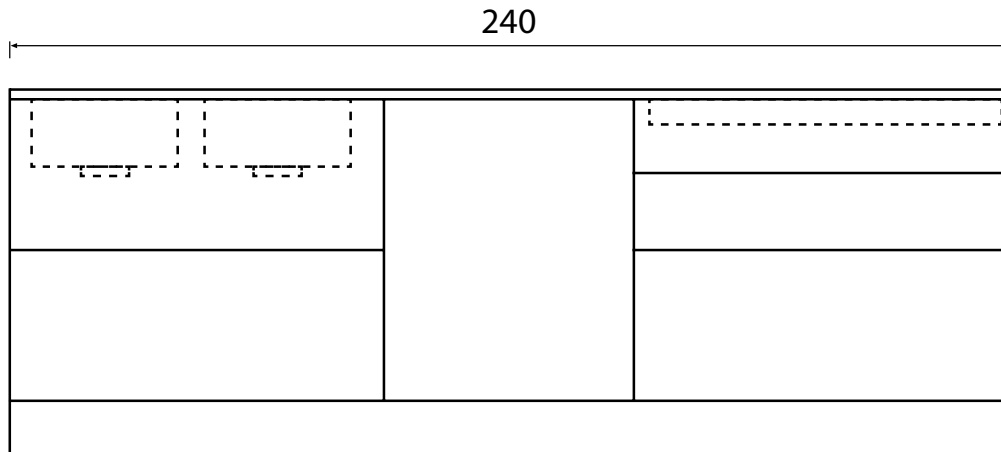

modulo verso sx
LH version modular

Soluzioni disponibili Available units

- 1) sottolavello L 90 2 ante/2 cestoni + base L 60/base L 60 per lavastoviglie
+ base predisposta per piano cottura L 90 2 ante/2 cestoni/1 frontale superiore fisso, 1 cassetto e 1 cestone**
sink base unit W 90 2 doors/2 deep drawers + base unit W 60/ base unit W 60 for dishwasher
+ base unit configured for cooker hob W 90 2 doors/2 deep drawers/1 fixed upper front,1 drawer and 1 deep drawer
- 2) sottolavello L 120 2 ante/2 cestoni + base predisposta per piano cottura L 120 2 ante/2 cestoni/
1 frontale superiore fisso, 1 cassetto e 1 cestone**
sink base unit W 120 2 doors/2 deep drawers + base unit configured for cooker hob W 120 2 doors/2 deep drawers/
1 fixed upper front,1 drawer and 1 deep drawer

VERSIONE NECK/LUX NECK/LUX VERSION

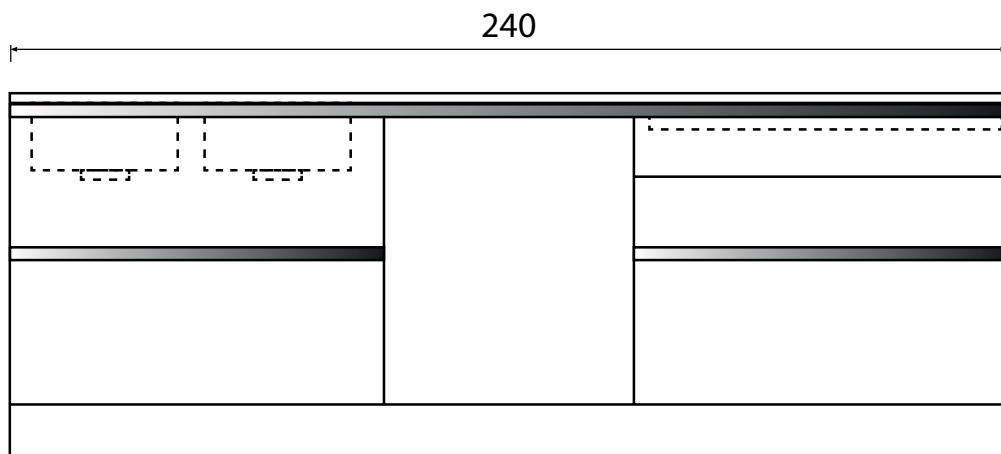

modulo verso sx
LH version modular

Soluzioni disponibili Available units

- 1) sottolavello L 90 2 ante/2 cestoni + base L 60/base L 60 per lavastoviglie
+ base predisposta per piano cottura L 90 2 ante/2 cestoni/1 frontale superiore fisso, 1 cassetto e 1 cestone**
sink base unit W 90 2 doors/2 deep drawers + base unit W 60/ base unit W 60 for dishwasher
+ base unit configured for cooker hob W 90 2 doors/2 deep drawers/1 fixed upper front,1 drawer and 1 deep drawer
- 2) sottolavello L 120 2 ante/2 cestoni + base predisposta per piano cottura L 120 2 ante/2 cestoni/
1 frontale superiore fisso, 1 cassetto e 1 cestone**
sink base unit W 120 2 doors/2 deep drawers + base unit configured for cooker hob W 120 2 doors/2 deep drawers/
1 fixed upper front,1 drawer and 1 deep drawer

VERSIONE BRIDGE

BRIDGE VERSION

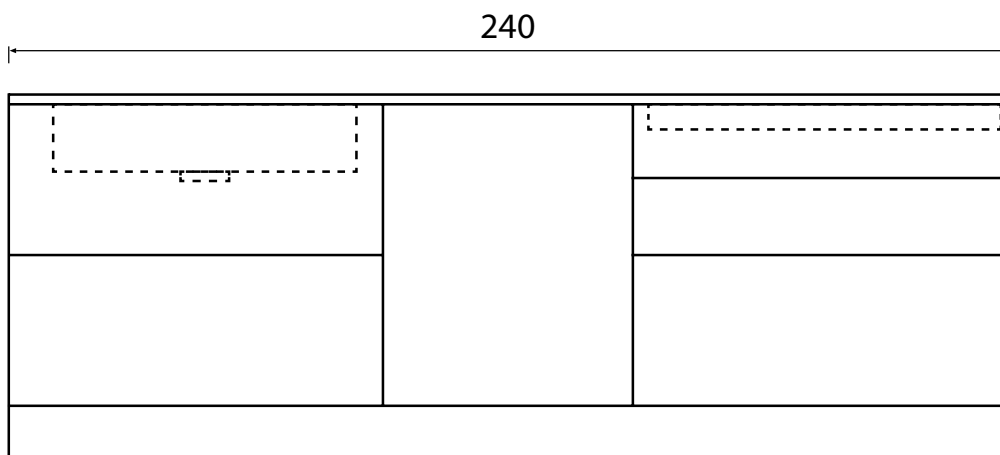

modulo verso sx
LH version modular

Soluzioni disponibili

Available units

- 1) **sottolavello L 90 2 ante/2 cestoni + base L 60/base L 60 per lavastoviglie**
+ base predisposta per piano cottura L 90 2 ante/2 cestoni/1 frontale superiore fisso, 1 cassetto e 1 cestone
 sink base unit W 90 2 doors/2 deep drawers + base unit W 60/ base unit W 60 for dishwasher
 + base unit configured for cooker hob W 90 2 doors/2 deep drawers/1 fixed upper front,1 drawer and 1 deep drawer
- 2) **sottolavello L 120 2 ante/2 cestoni + base predisposta per piano cottura L 120 2 ante/2 cestoni/**
1 frontale superiore fisso, 1 cassetto e 1 cestone
 sink base unit W 120 2 doors/2 deep drawers + base unit configured for cooker hob W 120 2 doors/2 deep drawers/
 1 fixed upper front,1 drawer and 1 deep drawer

VERSIONE NECK/LUX

NECK/LUX VERSION

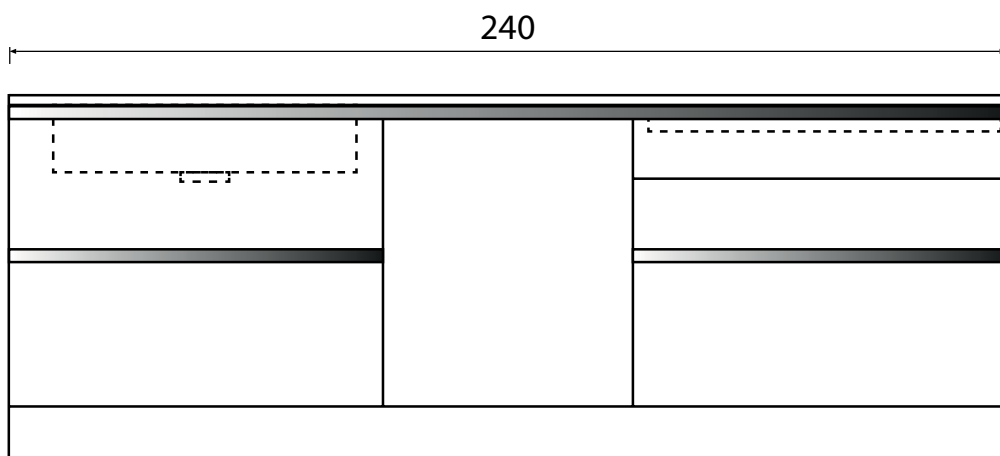

modulo verso sx
LH version modular

Soluzioni disponibili

Available units

- 1) **sottolavello L 90 2 ante/2 cestoni + base L 60/base L 60 per lavastoviglie**
+ base predisposta per piano cottura L 90 2 ante/2 cestoni/1 frontale superiore fisso, 1 cassetto e 1 cestone
 sink base unit W 90 2 doors/2 deep drawers + base unit W 60/ base unit W 60 for dishwasher
 + base unit configured for cooker hob W 90 2 doors/2 deep drawers/1 fixed upper front,1 drawer and 1 deep drawer
- 2) **sottolavello L 120 2 ante/2 cestoni + base predisposta per piano cottura L 120 2 ante/2 cestoni/**
1 frontale superiore fisso, 1 cassetto e 1 cestone
 sink base unit W 120 2 doors/2 deep drawers + base unit configured for cooker hob W 120 2 doors/2 deep drawers/
 1 fixed upper front,1 drawer and 1 deep drawer



CAPPE ASPIRANTI SU MISURA IN ACCIAIO INOX AISI 304

CARATTERISTICHE GENERALI

Finitura satinata
Aspirazione filtrante opzionale
3 velocità di aspirazione + aspirazione intensiva
Uscita aspirazione Ø 150 mm + riduttore Ø 120 mm
Illuminazione con barra a led 3000 K
Filtri in acciaio inox
Sensore di avvio automatico a 40°
Segnalazione manutenzione filtri
Funzione ricambio d'aria
Classe energetica B
Radiocomando in dotazione
Potenza massima assorbita 0,3 kW

CARATTERISTICHE TECNICHE

Portata: 1000 m³/h
Pressione: 440 Pa
Rumorosità: 41-72 Lw (dBa)

LIMITI DIMENSIONALI

Lunghezza minima mensola: 900 mm
Lunghezza massima mensola: 3000 mm
Spessore minimo mensola: 10 mm
Spessore massimo mensola: 40 mm
Passo tiranti: 750 mm

AISI 304 STAINLESS STEEL MADE TO MEASURE SUCTION COOKER HOODS

GENERAL FEATURES

Satin finish
Optional filtering extraction
3 speeds + Intensive speed
Extraction outlet Ø 150 mm + reducer Ø 120 mm
3000 K LED lighting strip
Stainless steel grease filters
Automatic start-up at 40°
Filter saturation indicator
Recirculating function
Energy class B
Remote control included
Max power consumed 0.3 kW

TECHNICAL FEATURES

Airflow: 1000 m³/h
Pressure: 440 Pa
Noise rating: 41-72 Lw (dBa)

DIMENSION LIMITS

Shelf minimum length: 900 mm
Shelf maximum length: 3000 mm
Shelf minimum thickness: 10 mm
Shelf maximum thickness: 40 mm
Dowel pitch: 750 mm

CAPPE SU MISURA

MADE TO MEASURE COOKER HOODS

CAPPE SU MISURA A PARETE

- Acciaio inox AISI 304
- Finitura: satinata
- Predisposizione per inserimento schienale retrotop



WALL MADE TO MEASURE COOKER HOODS

- AISI 304 stainless steel
- Finish: satin
- Provision for insertion of backtop splash back

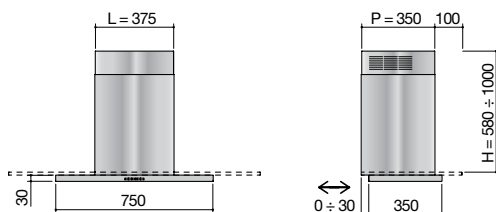

Cappa su misura a parete

Wall made to measure cooker hoods

H camino da 58 a 100 cm

H flue from 58 to 100 cm

L camino 37,5 cm

W flue 37.5 cm

P camino 35 cm

D flue 35 cm

Cappa

Cooker hood

KPM

cod. 03999853

Filtro carbone

Charcoal filter

1FC2

cod. 08750922

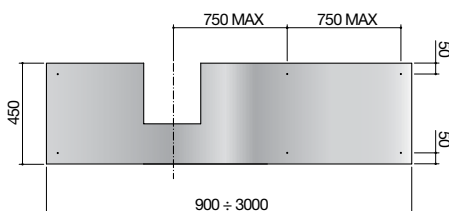

Mensola per cappa su misura a parete

Shelf for wall made to measure cooker hood

spessore 1 cm

thickness 1 cm

profondità 45 cm al mt (minimo fatturabile 150 cm)

depth 45 cm per mt (minimum amount to be invoiced is 150 cm)

MKPM

cod. TAIBPMKPM

Lavorazione (voce fissa da sommare)

Working costs (fixed price to add)

LKP

cod. (opz. 002)

Tirante per mensola cappa

(il numero di tiranti viene stabilito durante la fase di progettazione)

Shelf dowel for cooker hood

(the number of dowels is finalised during the design stage)

TRK

cod. 08750927

**CAPPE
SU MISURA
AD ISOLA**

- Acciaio inox
AISI 304
- Finitura: satinata

**ISLAND MADE
TO MEASURE
COOKER
HOODS**

- AISI 304
stainless steel
- Finish: satin

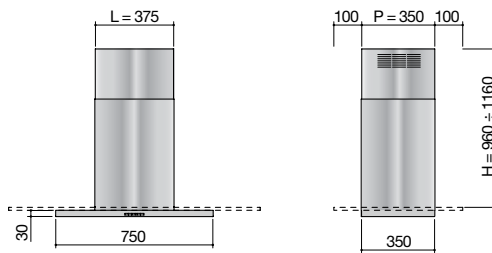

Cappa su misura ad isola

Island made to measure cooker hoods

H camino da 96 a 116 cm

H flue from 96 to 116 cm

L camino 37,5 cm

W flue 37.5 cm

P camino 35 cm

D flue 35 cm

Cappa

Cooker hood

KIM

cod. 0399854

Filtro carbone

Charcoal filter

1FC2

cod. 08750922

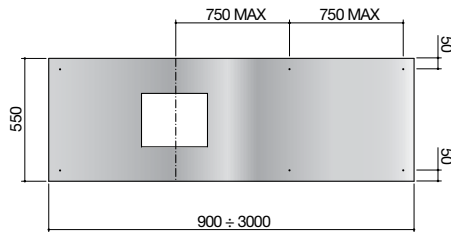

Mensola per cappa su misura ad isola

Shelf for island made to measure cooker hood

spessore 1 cm

thickness 1 cm

profondità 55 cm al mt (minimo fatturabile 150 cm)

depth 55 cm per mt (minimum amount to be invoiced is 150 cm)

MKIM

cod. TAIBPMKIM

Lavorazione (voce fissa da sommare)

Working costs (fixed price to add)

LKI

cod. (opz. 002)

Tirante per mensola cappa

(il numero di tiranti viene stabilito durante la fase di progettazione)

Shelf dowel for cooker hood

(the number of dowels is finalised during the design stage)

TRK

cod. 08750927



RUBINETTI E ACCESSORI

TAPS AND ACCESSORIES

RUBINETTI MISCELATORI MONOCOMANDO

SINGLE
CONTROL
MIXER
TAPS

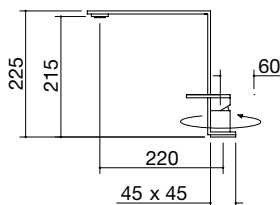

Rubinetto miscelatore Mood One

Mood One mixer tap

- acciaio inox AISI 316
- cartuccia: dischi ceramici
- rotazione canna: 360°
- base rubinetto: 45x45 mm
- foro rubinetto: ø 35 mm

- AISI 316 stainless steel
- ceramic disc cartridge
- tap rotation: 360°
- tap base: 45x45 mm
- tap hole: ø 35 mm

acciaio inox satinato AISI 316
AISI 316 satin stainless steel

1RUBMD1 cod. 08721240

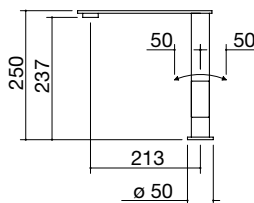

Rubinetto miscelatore Mood Two

Mood Two mixer tap

- acciaio inox AISI 316
- cartuccia: dischi ceramici
- rotazione canna: 360°
- base rubinetto: ø 50 mm
- foro rubinetto: ø 35 mm

- AISI 316 stainless steel
- ceramic disc cartridge
- tap rotation: 360°
- tap base: ø 50 mm
- tap hole: ø 35 mm

acciaio inox satinato AISI 316
AISI 316 satin stainless steel

1RUBMD2 cod. 08721241

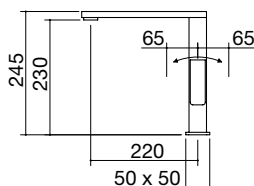

Rubinetto miscelatore Lab In

Lab In mixer tap

- cartuccia: dischi ceramici
- rotazione canna: 360°
- base rubinetto: 50x50 mm
- foro rubinetto: ø 35 mm

- ceramic disc cartridge
- tap rotation: 360°
- tap base: 50x50 mm
- tap hole: ø 35 mm

finitura inox cromato
chromed stainless steel finish

1RUBMLBIC cod. 08721207

finitura inox satinato
satin stainless steel finish

1RUBMLBI cod. 08721208

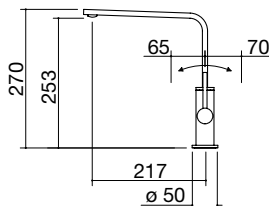

Rubinetto miscelatore Fly Lab

Fly Lab mixer tap

- cartuccia: dischi ceramici
- rotazione canna: 360°
- base rubinetto: ø 50 mm
- foro rubinetto: ø 35 mm

- ceramic disc cartridge
- tap rotation: 360°
- tap base: ø 50 mm
- tap hole: ø 35 mm

finitura inox satinato
satin stainless steel finish

1RUBMFYL cod. 08721206

RUBINETTI MISCELATORI MONOCOMANDO

SINGLE CONTROL MIXER TAPS

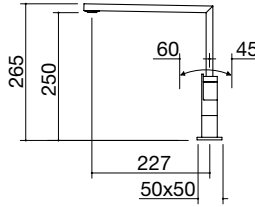

Rubinetto miscelatore Lab4 Lab4 mixer tap

- cartuccia: dischi ceramici
- rotazione canna: 360°
- base rubinetto: 50x50 mm
- foro rubinetto: ø 35 mm

- ceramic disc cartridge
- tap rotation: 360°
- tap base: 50x50 mm
- tap hole: ø 35 mm

finitura inox cromato
chromed stainless steel finish

1RUBMLB4C cod. 08721245

finitura inox satinato
satin stainless steel finish

1RUBMLB4 cod. 08721244

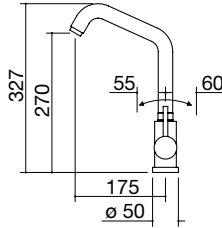

Rubinetto miscelatore Select Two Select Two mixer tap

- cartuccia: dischi ceramici
- rotazione canna: 360°
- base rubinetto: ø 50 mm
- foro rubinetto: ø 35 mm

- cartuccia: dischi ceramici
- rotazione canna: 360°
- base rubinetto: ø 50 mm
- foro rubinetto: ø 35 mm

finitura inox satinato
satin stainless steel finish

1RUBMS2 cod. 08721200

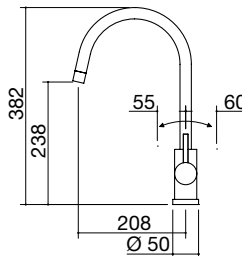

Rubinetto miscelatore B_Open One B_Open One mixer tap

- cartuccia: dischi ceramici
- rotazione canna: 360°
- base rubinetto: ø 50 mm
- foro rubinetto: ø 35 mm

- ceramic disc cartridge
- tap rotation: 360°
- tap base: ø 50 mm
- tap hole: ø 35 mm

finitura inox satinato
satin stainless steel finish

1RUBMBO1 cod. 08721214

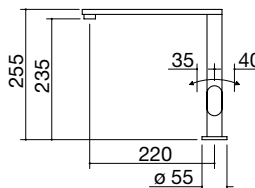

Rubinetto miscelatore B_Free One B_Free One mixer tap

- cartuccia: dischi ceramici
- rotazione canna: 360°
- base rubinetto: ø 55 mm
- foro rubinetto: ø 35 mm

- ceramic disc cartridge
- tap rotation: 360°
- tap base: ø 55 mm
- tap hole: ø 35 mm

finitura inox cromato
chromed stainless steel finish

1RUBMBF1C cod. 08721216

finitura inox satinato
satin stainless steel finish

1RUBMBF1 cod. 08721217

RUBINETTI E ACCESSORI

TAPS AND ACCESSORIES

RUBINETTI MISCELATORI MONOCOMANDO

SINGLE
CONTROL
MIXER
TAPS

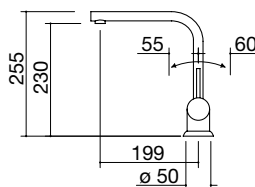

Rubinetto miscelatore B_Fast B_Fast mixer tap

- cartuccia: dischi ceramici
- rotazione canna: 360°
- base rubinetto: ø 50 mm
- foro rubinetto: ø 35 mm

- ceramic disc cartridge
- tap rotation: 360°
- tap base: ø 50 mm
- tap hole: ø 35 mm

finitura inox cromato
chromed stainless steel finish

1RUBMFSC cod. 08721222

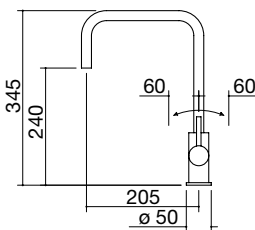

Rubinetto miscelatore B_Level B_Level mixer tap

- cartuccia: dischi ceramici
- rotazione canna: 360°
- base rubinetto: ø 50 mm
- foro rubinetto: ø 35 mm

- ceramic disc cartridge
- tap rotation: 360°
- tap base: ø 50 mm
- tap hole: ø 35 mm

finitura inox cromato
chromed stainless steel finish

1RUBMBLC cod. 08721235

finitura inox satinato
satin stainless steel finish

1RUBMBLI cod. 08721236

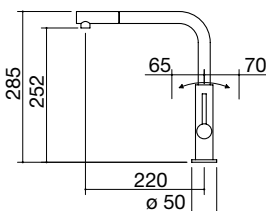

Rubinetto miscelatore Officina Doccia con doccia estraibile Officina Shower mixer tap with pull out spray head

- doccia estraibile
- cartuccia: dischi ceramici
- rotazione canna: 360°
- base rubinetto: ø 50 mm
- foro rubinetto: ø 35 mm

- pull out spray head
- ceramic disc cartridge
- tap rotation: 360°
- tap base: ø 50 mm
- tap hole: ø 35 mm

finitura inox cromato
chromed stainless steel finish

1RUBMOF1C cod. 08721230

finitura inox satinato
satin stainless steel finish

1RUBMOF1 cod. 08721231

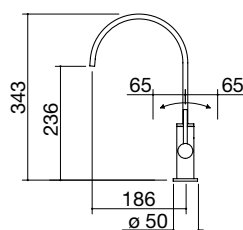

Rubinetto miscelatore Flat Flat mixer tap

- cartuccia: dischi ceramici
- rotazione canna: 360°
- base rubinetto: ø 50 mm
- foro rubinetto: ø 35 mm

- ceramic disc cartridge
- tap rotation: 360°
- tap base: ø 50 mm
- tap hole: ø 35 mm

finitura inox cromato
chromed stainless steel finish

1RUBMFTC cod. 08721246

RUBINETTI MISCELATORI MONOCOMANDO

SINGLE CONTROL MIXER TAPS

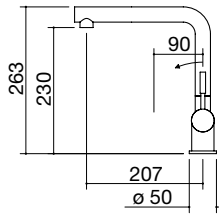

Rubinetto miscelatore Steel

Steel mixer tap

- acciaio inox AISI 304
- cartuccia: dischi ceramici
- rotazione canna: 360°
- base rubinetto: \varnothing 50 mm
- foro rubinetto: \varnothing 35 mm

- AISI 304 stainless steel
- ceramic disc cartridge
- tap rotation: 360°
- tap base: \varnothing 50 mm
- tap hole: \varnothing 35 mm

acciaio inox satinato AISI 304
AISI 304 satin stainless steel

1RUBMST cod. 08721250

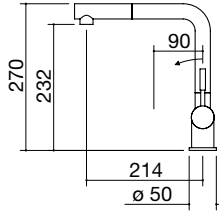

Rubinetto miscelatore Steel Doccia con doccia estraibile

Steel Shower mixer tap with pull out spray head

- doccia estraibile
- acciaio inox AISI 304
- cartuccia: dischi ceramici
- rotazione canna: 180°
- base rubinetto: \varnothing 50 mm
- foro rubinetto: \varnothing 35 mm

- pull out spray head
- AISI 304 stainless steel
- ceramic disc cartridge
- tap rotation: 180°
- tap base: \varnothing 50 mm
- tap hole: \varnothing 35 mm

acciaio inox satinato AISI 304
AISI 304 satin stainless steel

1RUBMSTD cod. 08721251

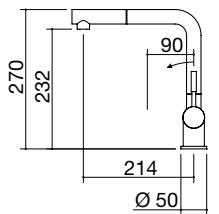

Rubinetto miscelatore Steel Doccia Vintage con doccia estraibile

Steel Shower Vintage mixer tap with pull out spray head

- doccia estraibile
- acciaio inox Vintage AISI 304
- cartuccia: dischi ceramici
- rotazione canna: 180°
- base rubinetto: \varnothing 50 mm
- foro rubinetto: \varnothing 35 mm

- pull out spray head
- AISI 304 Vintage stainless steel
- ceramic disc cartridge
- tap rotation: 180°
- tap base: \varnothing 50 mm
- tap hole: \varnothing 35 mm

acciaio inox vintage AISI 304
AISI 304 vintage stainless steel

1RUBMSTDV cod. 08721252

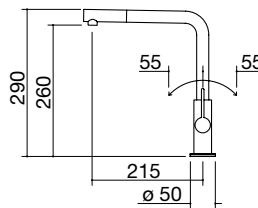

Rubinetto miscelatore Unique Two Doccia con doccia estraibile

Unique Two Shower mixer tap with pull out spray head

- doccia estraibile
- cartuccia: dischi ceramici
- rotazione canna: 360°
- base rubinetto: \varnothing 50 mm
- foro rubinetto: \varnothing 35 mm

- pull out spray head
- ceramic disc cartridge
- tap rotation: 360°
- tap base: \varnothing 50 mm
- tap hole: \varnothing 35 mm

nero
black

1RUBUN2D cod. 08721262

RUBINETTI E ACCESSORI

TAPS AND ACCESSORIES

RUBINETTI MISCELATORI CON COMANDO REMOTO ABBATTIBILI

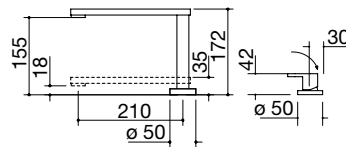

Rubinetto miscelatore B_Free Abbattibile B_Free Telescopic mixer tap

- cartuccia: dischi ceramici
- rotazione canna: 360°
- altezza minima: 42 mm
- base rubinetto: \varnothing 50 mm
- foro rubinetto: \varnothing 35 mm
- foro comando: \varnothing 35 mm

- ceramic disc cartridge
- tap rotation: 360°
- minimum height: 42 mm
- tap base: \varnothing 50 mm
- controls base: \varnothing 50 mm
- tap hole: \varnothing 35 mm
- controls hole: \varnothing 35 mm

TELESCOPIC MIXER TAPS WITH REMOTE CONTROL

finitura inox satinato
satin stainless steel finish

1RUBMBFA

cod. 08721215

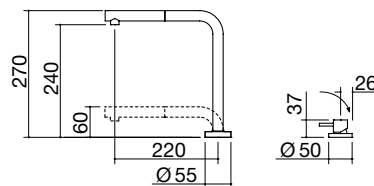

Rubinetto miscelatore B_Open Abbattibile con doccia estraibile B_Open telescopic mixer tap with pull out spray head

- doccia estraibile
- cartuccia: dischi ceramici
- rotazione canna: 360°
- base rubinetto: \varnothing 55 mm
- base comando: \varnothing 50 mm
- foro rubinetto: \varnothing 35 mm
- foro comando: \varnothing 35 mm

- pull out spray head
- ceramic disc cartridge
- tap rotation: 360°
- tap base: \varnothing 55 mm
- controls base: \varnothing 50 mm
- tap hole: \varnothing 35 mm
- controls hole: \varnothing 35 mm

finitura inox satinato
satin stainless steel finish

1RUBMBOA

cod. 08721257

RUBINETTI MISCELATORI CON COMANDO REMOTO

MIXER TAPS WITH REMOTE CONTROL

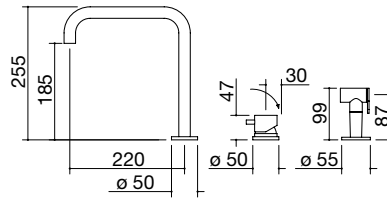

Rubinetto miscelatore Kit Top con comando remoto e doccino estraibile
Kit Top mixer tap with remote control and pull out spray head

- acciaio inox AISI 316
- cartuccia: dischi ceramici
- rotazione canna: 360°
- base rubinetto: Ø 50 mm
- base comando: Ø 50 mm
- base doccino: Ø 55 mm
- foro rubinetto: Ø 35 mm
- foro comando: Ø 35 mm
- foro doccino: Ø 35 mm

- AISI 316 stainless steel
- ceramic disc cartridge
- tap rotation: 360°
- tap base: Ø 50 mm
- controls base: Ø 50 mm
- spray base: Ø 55 mm
- tap hole: Ø 35 mm
- controls hole: Ø 35 mm
- spray hole: Ø 35 mm

acciaio inox satinato AISI 316
AISI 316 satin stainless steel

1RUBMRKT cod. 08721223

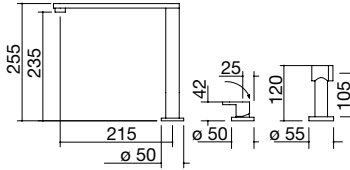

Rubinetto miscelatore B_Free Kit con comando remoto e doccino estraibile
B_Free Kit mixer tap with remote control and pull out spray head

- cartuccia: dischi ceramici
- rotazione canna: 360°
- base rubinetto: Ø 50 mm
- base comando: Ø 50 mm
- base doccino: Ø 55 mm
- foro rubinetto: Ø 35 mm
- foro comando: Ø 35 mm
- foro doccino: Ø 35 mm

- ceramic disc cartridge
- tap rotation: 360°
- tap base: Ø 50 mm
- controls base: Ø 50 mm
- spray base: Ø 55 mm
- tap hole: Ø 35 mm
- controls hole: Ø 35 mm
- spray hole: Ø 35 mm

finitura inox satinato
satin stainless steel finish

1RUBMBFRK cod. 08721220

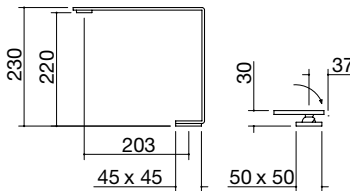

Rubinetto miscelatore Mood Top con comando remoto
Mood Tap mixer tap with remote control

- acciaio inox AISI 316
- cartuccia: dischi ceramici
- rotazione canna: 360°
- base rubinetto: 45x45 mm
- base comando: 50x50 mm
- foro rubinetto: Ø 35 mm
- foro comando: Ø 35 mm

- AISI 316 stainless steel
- ceramic disc cartridge
- tap rotation: 360°
- tap base: 45x45 mm
- controls base: 50x50 mm
- tap hole Ø 35 mm
- controls hole: Ø 35 mm

acciaio inox satinato AISI 316
AISI 316 satin stainless steel

1RUBMDT cod. 08721255

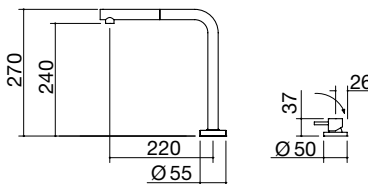

Rubinetto miscelatore Soul con comando remoto e doccia estraibile
Soul mixer tap with remote control and pull out spray head

- doccia estraibile
- cartuccia: dischi ceramici
- rotazione canna: 360°
- base rubinetto: Ø 55 mm
- base comando: Ø 50 mm
- foro rubinetto: Ø 35 mm
- foro comando: Ø 35 mm

- pull out spray head
- ceramic disc cartridge
- tap rotation: 360°
- tap base: Ø 55 mm
- controls base: Ø 50 mm
- tap hole: Ø 35 mm
- controls hole: Ø 35 mm

nero
black

1RUBSORN cod. 08721264

RUBINETTI E ACCESSORI

TAPS AND ACCESSORIES

RUBINETTO MISCELATORE 3 VIE



THREE-WAY
MIXER
TAP

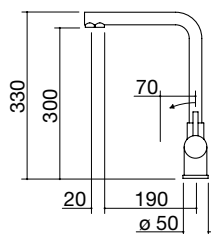

acciaio inox satinato AISI 316
AISI 316 satin stainless steel

Accessori / accessories

Filtro (comprensivo di cartuccia e timer)
Filter (including cartridge and timer)

Cartuccia di ricambio (comprensiva di timer per filtro cod. 1FGL)
Spare cartridge (including timer for filter code 1FGL)

Rubinetto miscelatore Glass 3 vie
Glass 3-way mixer tap

- acciaio inox AISI 316
- cartuccia: dischi ceramici
- rotazione canna: 360°
- base rubinetto: ø 50 mm
- foro rubinetto: ø 35 mm
- AISI 316 stainless steel
- ceramic disc cartridge
- tap rotation: 360°
- tap base: ø 50 mm
- tap hole: ø 35 mm

1RUBMGL cod. 08721260

1FGL cod. 08721053

1CGL cod. 08721054

RUBINETTI MISCELATORI DOCCIONI



LARGE
SPRAY-HEAD
MIXER
TAPS

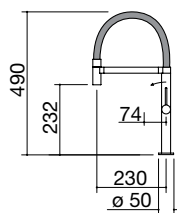

finitura inox satinato
satin stainless steel finish

Rubinetto miscelatore Flexi
Flexi mixer tap

- cartuccia: dischi ceramici
- rotazione canna: 360°
- base rubinetto: ø 50 mm
- foro rubinetto: ø 35 mm

- ceramic disc cartridge
- tap rotation: 360°
- tap base: ø 50 mm
- tap hole: ø 35 mm

1RUBMFX cod. 08721239

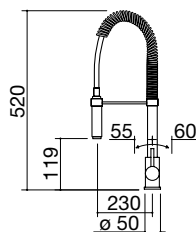

finitura inox cromato
chromed stainless steel finish

Rubinetto miscelatore Spring
Spring mixer tap

- doccia doppia erogazione
- cartuccia: dischi ceramici
- rotazione canna: 360°
- base rubinetto: ø 50 mm
- foro rubinetto: ø 35 mm

- double spray head
- ceramic disc cartridge
- tap rotation: 360°
- tap base: ø 50 mm
- tap hole: ø 35 mm

1RUBMSGC cod. 08721238

ACCESSORI LAVELLI

SINK ACCESSORIES



Tagliere rettangolare in polietilene
Rectangular polyethylene chopping board

8 per vasche profondità 40 cm
for bowls 40 cm deep

1TOF26

cod. 08721027



Vaschetta forata in acciaio inox
Stainless steel colander

17 per vasche profondità 40 cm
17 for bowls 40 cm deep

1VOF

cod. 08721047



Vassoio forato con scolapiatti in acciaio inox
Stainless steel colander with draining-rack

20 per vasche profondità 40 cm
for bowls 40 cm deep

1VSOF

cod. 08721048



Coprivasca forato rettangolare in acciaio inox
Rectangular stainless steel bowl cover

25 per vasche profondità 40 cm
for bowls 40 cm deep

1CIVQ

cod. 08721041



Copripiletone in acciaio inox
Stainless steel drain cover

38 per vasche con pilettoni 3" 1/2
for bowls with 3.5 basket strainer
waste

1CPI

cod. 08721066

**ACCESSORI
LAVELLI**

**SINK
ACCESSORIES**

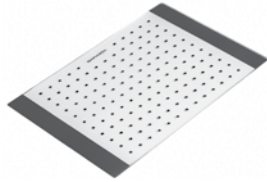

Coprivasca in vetro
Glass bowl cover

39 per vasche profondità 40 cm
for bowls 40 cm deep

1CV30

cod. 08721037

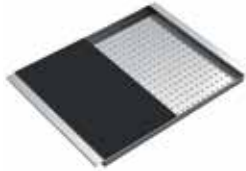

**Coprivasca rettangolare in acciaio inox
con tagliere in HPL nero**
Stainless steel rectangular bowl cover
with black HPL chopping board

40 per vasche profondità 40 cm
for bowls 40 cm deep

1CITN

cod. 08721034



Tagliere rettangolare in HPL nero
Rectangular chopping board in black HPL

43 per vasche profondità 40 e 41,4 cm
for bowls 40 and 41.4 cm deep

1TOF26N

cod. 08721019

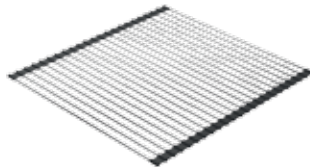

Griglia multiuso Roll-Up in acciaio inox
Roll-up multi-purpose stainless steel rack

45 per vasche profondità 40 e 41,4 cm
for bowls 40 and 41.4 cm deep

1GSPA

cod. 08721035

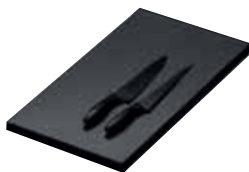

Tagliere scorrevole in HPL nero
Sliding black HPL chopping board

47 per B_Free Fusion
for B_Free Fusion

1TGS

cod. 08721016

RUBINETTI E ACCESSORI

TAPS AND ACCESSORIES

ACCESSORI LAVELLI



Kit salterello per Vasche Quadre R. "15"
Pop-up plug kit for square bowls R. "15"

SINK ACCESSORIES

54

1SPR

cod. 08721007



Kit salterello per Vasche Quadre R. "12"
Pop-up plug kit for square bowls R. "12"

55

1SPQ

cod. 08721008



Kit salterello per Vasche Quadre R. "0"
Pop-up plug kit for square bowls R. "0"

56

1SPF

cod. 08721009

**ACCESSORI
COTTURA**



Bistecchiera in acciaio
Stainless steel grill

**HOBS
ACCESSORIES**

**34 per cottura B_Free con doppia
corona 4 e 5 kW**

for B_Free hob with double
ring 4 and 5 kW

1BSIJ

cod. 0739005



Riduzione in ghisa per wok
Cast iron wok support

**35 per doppia corona
(esclusa cottura Mood)**

for double and triple ring
(excluding Mood hob)

1RWJ

cod. 0739012

PORTAPRESE ELETTRICHE

POWER
SOCKET
HOLDER

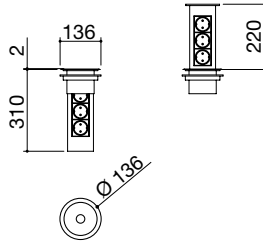

Torretta portaprese estraibile rotonda
Round extractable power socket tower
con 3 prese Schuko
with 3 Schuko sockets

coperchio acciaio inox satinato AISI 304
AISI 304 satin stainless steel cover

1TPE

cod. 08721080

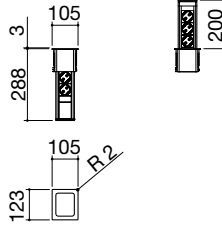

Torretta portaprese estraibile quadrata
Square extractable power socket tower
con 3 prese Schuko
with 3 Schuko sockets

coperchio acciaio inox satinato AISI 304
AISI 304 satin stainless steel cover

1TPQE

cod. 08721081

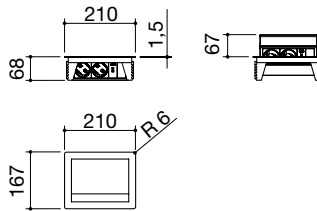

Portaprese da top Up
Up top power socket holder
con 2 prese Schuko + 1 porta USB
with 2 Schuko sockets + 1 USB port

coperchio acciaio inox satinato AISI 304
AISI 304 satin stainless steel cover

1PPTU

cod. 08721082

ASSISTENZA TECNICA E SERVIZI POST- VENDITA

Garanzia



Gli elettrodomestici Barazza sono conformi alle direttive CEE e garantiti sul territorio nazionale per 2 anni.

Punti vendita

Per conoscere l'elenco aggiornato dei distributori autorizzati, consultare il sito www.barazzasrl.it.

Servizio Assistenza

Barazza assicura la massima collaborazione post-vendita. A tal fine ha creato ed organizzato un Servizio Assistenza con tecnici altamente specializzati. Per la richiesta di intervento in garanzia sarà sufficiente presentare il certificato di garanzia assieme alla ricevuta fiscale o altro documento fiscalmente obbligatorio.

Per rivolgersi direttamente al servizio assistenza:

Consultare il sito www.barazzasrl.it per conoscere l'elenco aggiornato dei Centri Assistenza Tecnici Autorizzati o accedere al Servizio Ricambi, oppure contattare il numero +39 0438 62888.

Servizio informazioni

Barazza mette a disposizione un Servizio Informazioni per soddisfare tempestivamente qualsiasi esigenza relativa a:

- informazioni su prodotti e accessori
- soluzione dei problemi
- libretti istruzioni
- informazioni sulle modalità di installazione

Per rivolgersi direttamente al servizio informazioni:

e-mail customer@barazzasrl.it

Area riservata

Inserendo le proprie credenziali d'accesso, è possibile accedere all'area riservata Barazza dove consultare tutta la documentazione on-line, i configuratori Mood, Lab e B_Free Fusion e il listino Fuoriserie interattivo.

Shop on-line

Consulta lo Shop On-Line Barazza www.barazza.shop dove acquistare i prodotti specifici per la pulizia e una vasta gamma di accessori per lavelli, vasche, piani cottura, forni e cappe insieme a una linea completa di portaprese elettriche e complementi per canali attrezzati.

Note generali

Barazza si riserva la facoltà di apportare, in ogni momento e senza preavviso, ogni modifica ritenuta utile al miglioramento dei propri prodotti. La riproduzione dei colori è da ritenersi puramente indicativa.

Sono tassativamente vietate le riproduzioni del presente catalogo, anche parziali, per fini commerciali senza specifica autorizzazione da parte di Barazza.



Certificazioni

Barazza è certificata secondo gli standard UNI EN ISO 9001 e 14001. Oltre alla certificazione UNI EN ISO 9001, che garantisce il controllo qualità e l'ottimizzazione dei processi produttivi e pone come obiettivo primario la soddisfazione dei clienti, Barazza è conforme alla UNI EN ISO 14001 con lo scopo di mantenere attivo e migliorare il proprio sistema ambientale gestendo in maniera efficace ed eco-sostenibile gli impatti delle proprie attività, ottimizzando le risorse naturali ed energetiche e attuando puntuali sistemi di controllo per lo smaltimento dei rifiuti e la prevenzione dell'inquinamento ambientale.

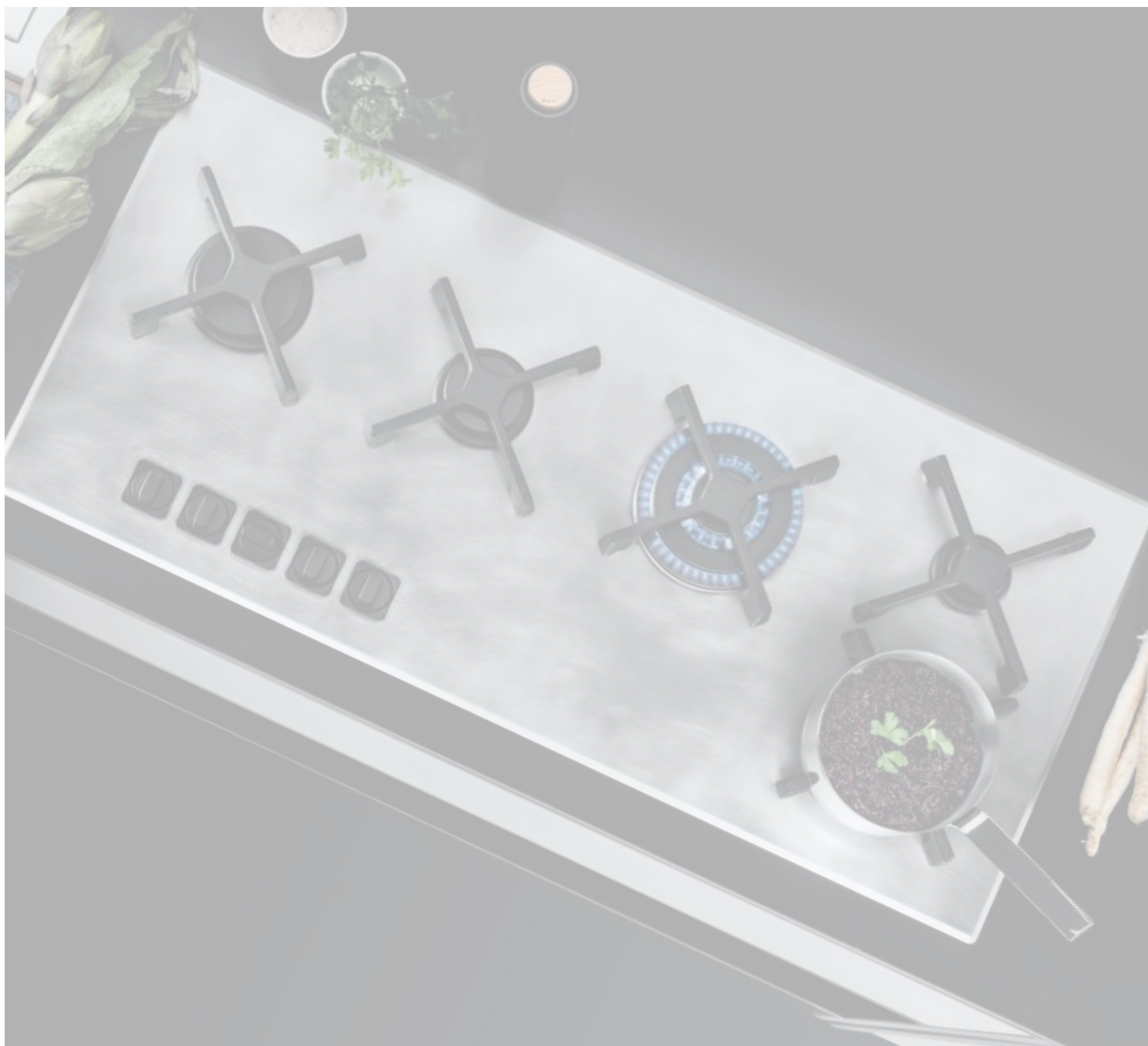

GRUPPO **LUBE**

LUBE INDUSTRIES SRL

Via dell'Industria, 4 - 62010 Treia (MC) Italia
Tel. centralino 0733 8401 (r.a.) Fax 0733 840222 - 0733 840333
info@cucinelube.it - www.cucinelube.it
info@creokitchens.it - www.creokitchens.it

La Lube Industries srl è dotata di Sistemi di Gestione per l'Efficienza Ambientale, per la Qualità e per la Salute e la Sicurezza sul lavoro, in conformità alle norme: UNI EN ISO 14001, UNI EN ISO 9001 e UNI EN ISO 45001.

Per maggiori informazioni visita il nostro sito www.cucinelube.it